



BOSCH



Register your
new device on
MyBosch now and
get free benefits:
**[bosch-home.com/
welcome](https://www.bosch-home.com/welcome)**

Pračka

WAJ24063BY

[cs] Návod k použití a montáži

Obsah

Bezpečnost	4	Stupně zašpinění.....	29
Všeobecné pokyny.....	4	Značky pro údržbu na visačkách... 29	
Použití k určenému účelu.....	4	Prací a ošetrovací prostředky	29
Omezení okruhu uživatelů.....	5	Doporučené prací prostředky	30
Bezpečná instalace	5	Dávkování pracích prostředků	30
Bezpečné použití.....	7	Základní ovládání	31
Bezpečné čištění a bezpečná údržba	9	Zapnutí spotřebiče	31
Zabránění věcným škodám	11	Nastavení programu.....	31
Ochrana životního prostředí a úspora	12	Přízpůsobení nastavení progra- mu	31
Likvidace obalu	12	Vložení prádla.....	32
Úspora energie a zdrojů	12	Nasazení odměrky na tekuté prací prostředky	32
Režim šetření energie	12	Naplnění pracího prostředku a ošetrovacího prostředku	32
Instalace a připojení	13	Spuštění programu.....	33
Vybalení spotřebiče.....	13	Namáčení prádla.....	33
Rozsah dodávky.....	14	Přidání prádla	33
Požadavky na místo instalace.....	14	Zrušení programu.....	33
Odstranění přepravních pojistek	15	Pokračování programu při nastave- ní stop po máchání.....	33
Připojení spotřebiče	16	Vyjmutí prádla.....	34
Vyrovnaní spotřebiče.....	17	Vypnutí spotřebiče.....	34
Seznámení	19	Dětský zámek	34
Spotřebič	19	Aktivace dětského zámku	34
Násypka na prací prostředky	20	Deaktivace dětského zámku	34
Ovládací prvky.....	20	Základní nastavení	35
Displej	21	Přehled základních nastavení	35
Tlačítka	23	Změna základních nastavení.....	35
Programy	24	Čištění a ošetřování	36
Příslušenství	27	Typy pro údržbu spotřebiče	36
Před prvním použitím	27	Čištění bubnu	36
Spuštění praní bez prádla	27	Čištění násypky na prací prostředky	36
Prádlo	28	Odvápnění	37
Příprava prádla	28	Čištění čerpadla	37
Třídění prádla	29	Čištění odtokové hadice u sifonu... 39	
		Vyčistěte sítko v přívodu vody.....	40

Odstranění poruch	42
Chybový kód/chybové hlášení/ signál	42
Poruchy funkce.....	43
Zvuky	46
Problém s výsledkem.....	46
Netěšnost	47
Zápachy.....	47
Nouzové odblokování.....	48
Přeprava, uskladnění a likvida- ce.....	48
Demontáž spotřebiče	48
Nasazení přepravních pojistek	48
Opětovné uvedení spotřebiče do provozu.....	49
Likvidace starého spotřebiče	49
Zákaznický servis.....	50
Označení produktu (E-č.) a vý- robní číslo (FD).....	50
Hodnoty spotřeby	51
Technické údaje	51



Bezpečnost

Pro bezpečné použití vašeho spotřebiče dodržujte informace týkající se bezpečnosti.

Všeobecné pokyny

Zde najdete obecné informace k tomuto návodu.



- Pečlivě si přečtete tento návod. Pouze tehdy můžete svůj spotřebič bezpečně a efektivně používat.
- Tento návod je určen pro montéra a uživatele spotřebiče.
- Dodržujte bezpečnostní a výstražné pokyny.
- Ušchevejte návod a také informace o výrobku pro pozdější použití nebo pro následujícího majitele.
- Po vybalení spotřebič zkontrolujte. V případě poškození při přepravě spotřebič nepřipojujte.

Použití k určenému účelu

Pro bezpečné a správné používání spotřebiče dodržujte pokyny týkající se použití v souladu s určením.

Spotřebič používejte pouze:

- podle tohoto návodu k instalaci a použití.
- k praní textilu vhodného pro praní v pračce a ručně prané vlny podle etikety doporučující péči.
- s vodou z vodovodu a obvyklými pracími a ošetřovacími prostředky vhodnými pro pračky.
- pro soukromé použití v domácnosti a v uzavřených místnostech domova.
- do maximální nadmořské výšky 4000 m nad mořem.

Omezení okruhu uživatelů

Zabraňte rizikům pro děti a ohrožené osoby.

Tento spotřebič mohou používat děti starší 8 let a osoby s omezenými fyzickými, senzorickými nebo duševními schopnostmi nebo s nedostatečnými zkušenostmi a/nebo znalostmi, pokud jsou pod dohledem nebo byly instruovány o bezpečném použití spotřebiče a pochopily z toho vyplývající nebezpečí.

Děti si nesmí se spotřebičem hrát.

Čištění a údržbu spotřebiče nesmí provádět děti bez dozoru.

Děti mladší 3 let a domácí zvířata udržujte mimo dosah spotřebiče.

Bezpečná instalace

Při instalaci spotřebiče dodržujte bezpečnostní pokyny.

⚠ VAROVÁNÍ – Nebezpečí úrazu elektrickým proudem!

- Neodborné instalace jsou nebezpečné.
 - ▶ Spotřebič zapojujte a používejte pouze v souladu s údaji na typovém štítku.
 - ▶ Spotřebič zapojujte do sítě střídavého proudu jen pomocí předpisově instalované zásuvky s uzemněním.
 - ▶ Systém ochranných vodičů elektrické domovní instalace musí být instalován podle předpisů. Instalace musí mít dostatečně velký průřez vodičů.
 - ▶ Při použití proudového chrániče používejte pouze typ se značkou .
 - ▶ Spotřebič nikdy nenapájejte prostřednictvím externího spínacího zařízení, např. časového spínače nebo dálkového ovládní.
 - ▶ Pokud je spotřebič vestavěný, musí být síťová zástrčka síťového kabelu volně přístupná, nebo pokud není volný přístup možný, musí se do stávající elektrické instalace nainstalovat jistič všech pólů podle předpisů pro instalaci.
 - ▶ Při instalaci spotřebiče dbejte na to, aby nedošlo k sevření nebo poškození síťového kabelu.

- Poškozená izolace síťového kabelu je nebezpečná.
 - ▶ Zajistěte, aby se síťový kabel nikdy nedostal do kontaktu s horkými částmi spotřebiče nebo zdroji tepla.
 - ▶ Zajistěte, aby se síťový kabel nikdy nedostal do kontaktu s ostrými rohy nebo hranami.
 - ▶ Síťový kabel nikdy nelámejte, nestlačujte a neprovádějte na něm změny.

VAROVÁNÍ – Nebezpečí požáru!

Použití prodlouženého síťového kabelu a neschválených adaptérů je nebezpečné.

- ▶ Nepoužívejte prodlužovací kabely ani rozbočky.
- ▶ Je-li síťový kabel příliš krátký, kontaktujte zákaznický servis.
- ▶ Používejte pouze adaptéry schválené výrobcem.

VAROVÁNÍ – Nebezpečí poranění!

- Velká hmotnost spotřebiče může při zvedání způsobit poranění.
 - ▶ Spotřebič sami nezvedejte.
- Je-li tento spotřebič nesprávně instalován v jednotce praní a sušení, může instalovaný spotřebič spadnout.
 - ▶ Sušičku stavte na pračku výhradně se spojovací soupravou výrobce sušičky . Jiný způsob instalace není přípustný.
 - ▶ Pokud výrobce sušičky nenabízí vhodnou spojovací soupravu, neinstalujte spotřebič v jednotce praní a sušení.
 - ▶ V jednotce praní a sušení neinstalujte spotřebiče různých výrobců a s různou hloubkou a šířkou.
 - ▶ Jednotku praní a sušení nestavte na podstavec, spotřebiče se mohou překlopit.

VAROVÁNÍ – Nebezpečí udušení!

Děti si mohou obalový materiál přetáhnout přes hlavu nebo se do něj zamotat a udusit se.

- ▶ Obalový materiál uchovávejte mimo dosah dětí.
- ▶ Nedovolte dětem, aby si hrály s obalovým materiálem.

⚠ OPATRNĚ – Nebezpečí poranění!

- Spotřebič může při provozu vibrovat nebo se může pohybovat.
 - ▶ Spotřebič umístěte na čistou, rovnou a pevnou plochu.
 - ▶ Vyrovnajte spotřebič pomocí nožiček a vodováhy.
- Při nesprávně vedených hadicích a elektrických kabelech hrozí nebezpečí zakopnutí.
 - ▶ Hadice a elektrické kabely ved'te tak, aby nehrozilo nebezpečí zakopnutí.
- Pokud byste pohybovali spotřebičem za vyčnívající součásti, např. dvířka, mohou se tyto součásti ulomit.
 - ▶ Nepohybujte spotřebičem za vyčnívající součásti.

⚠ OPATRNĚ – Nebezpečí pořezání!

Ostré hrany spotřebiče mohou při dotknutí způsobit řezná poranění.

- ▶ Nedotýkejte se ostrých hran spotřebiče.
- ▶ Při instalaci a přepravě spotřebiče noste ochranné rukavice.

Bezpečné použití

Při použití spotřebiče dodržujte tyto bezpečnostní pokyny.

⚠ VAROVÁNÍ – Nebezpečí úrazu elektrickým proudem!

- Poškozený spotřebič nebo poškozený síťový kabel je nebezpečný.
 - ▶ V žádném případě nepoužívejte poškozený spotřebič.
 - ▶ Při odpojování spotřebiče z elektrické sítě nikdy netahejte za síťový kabel. Vždy tahejte za síťovou zástrčku síťového kabelu.
 - ▶ Pokud je spotřebič nebo síťový kabel poškozený, ihned odpojte síťovou zástrčku ze zásuvky nebo vypněte pojistku v pojistkové skříňce a zavřete přívod vody.
 - ▶ "Kontaktujte zákaznický servis." → *Strana 50*
 - ▶ Opravy spotřebiče smí provádět pouze odborný personál, který je k tomu vyškolený.
- Pronikající vlhkost může způsobit úraz elektrickým proudem.
 - ▶ Spotřebič používejte pouze v uzavřených místnostech.

- ▶ Spotřebič nikdy nevystavujte velkému teplu a vlhkosti.
- ▶ Při čištění spotřebiče nepoužívejte parní nebo vysokotlaké čističe, hadice nebo sprchy.

⚠ VAROVÁNÍ – Nebezpečí poškození zdraví!

Ve spotřebiči se mohou zavřít děti a dostat se tak do ohrožení života.

- ▶ Spotřebič neumísťujte za dveře, které blokují nebo brání otvírání dvířek spotřebiče.
- ▶ U starých spotřebičů odpojte síťovou zástrčku síťového kabelu, poté síťový kabel přestříhnete a zničte zámek dvířek spotřebiče tak, aby se dvířka spotřebiče nedaly zavřít.

⚠ VAROVÁNÍ – Nebezpečí udušení!

Děti mohou vdechnout nebo spolknout malé části a udusit se.

- ▶ Malé části uchovávejte mimo dosah dětí.
- ▶ Nedovolte dětem, aby si hrály s malými částmi.

⚠ VAROVÁNÍ – Nebezpečí otravy!

Prací a ošetrovací prostředky mohou při požití způsobit otravu.

- ▶ Při polknutí z nedopatření vyhledejte lékařskou pomoc.
- ▶ Prací a ošetrovací prostředky uchovávejte tak, aby k nim neměly přístup děti.

⚠ VAROVÁNÍ – Nebezpečí výbuchu!

Pokud jste na prádlo předem použili čisticí prostředky obsahující rozpouštědla, může ve spotřebiči způsobit výbuch.

- ▶ Předem ošetřené prádlo před praním důkladně vymáchejte ve vodě.

⚠ OPATRNĚ – Nebezpečí poranění!

- Pokud byste si na spotřebič stoupali, může prasknout krycí deska.
 - ▶ Nestoupejte si na spotřebič.
- Pokud byste si sedali na otevřená dvířka nebo se o ně opírali, může se spotřebič převrhnout.
 - ▶ Nesedejte si na dvířka spotřebiče ani se o ně neopírejte.

- ▶ Na dvířka spotřebiče nepokládejte žádné předměty.
- Při sáhnutí do točícího se bubnu může dojít k poranění rukou.
 - ▶ Než budete sahat do bubnu, počkejte, dokud se úplně nezastaví.

⚠ OPATRŇĚ – Nebezpečný popálení!

Sklo dvířek spotřebiče je při praní s vysokými teplotami horké.

- ▶ Nedotýkejte se horkých dvířek spotřebiče.
- ▶ Zabraňte přístupu dětem k horkým dvířkům spotřebiče.

⚠ OPATRŇĚ – Nebezpečí opaření!

Prací roztok je při praní s vysokými teplotami horký.

- ▶ Nedotýkejte se horkého pracího roztoku.

⚠ OPATRŇĚ – Nebezpečí poleptání!

Při otevření násypky na prací prostředky může ze spotřebiče vystříknout prací prostředek a ošetřovací prostředek. Kontakt s očima nebo pokožkou může způsobit podráždění.

- ▶ Při kontaktu s pracími nebo ošetřovacími prostředky důkladně vypláchněte oči nebo opláchněte pokožku čistou vodou.
- ▶ Při polknutí z nedopatření vyhledejte lékařskou pomoc.
- ▶ Prací a ošetřovací prostředky uchovávejte tak, aby k nim neměly přístup děti.

Bezpečné čištění a bezpečná údržba

Při čištění a údržbě spotřebiče dodržujte bezpečnostní pokyny.

⚠ VAROVÁNÍ – Nebezpečí úrazu elektrickým proudem!

- Neodborné opravy jsou nebezpečné.
 - ▶ Opravy spotřebiče smí provádět pouze odborný personál, který je k tomu vyškolený.
 - ▶ K opravě spotřebiče se smí používat pouze originální náhradní díly.
 - ▶ Pokud je síťový kabel tohoto spotřebiče poškozený, musí ho vyměnit výrobce, jeho zákaznický servis nebo podobně kvalifikovaná osoba, aby se zabránilo ohrožení.

- Pronikající vlhkost může způsobit úraz elektrickým proudem.
 - ▶ Při čištění spotřebiče nepoužívejte parní nebo vysokotlaké čističe, hadice nebo sprchy.

 VAROVÁNÍ – Nebezpečí poranění!

Používání neoriginálních náhradních dílů a neoriginálního příslušenství je nebezpečné.

- ▶ Používejte pouze originální náhradní díly a originální příslušenství výrobce.

 VAROVÁNÍ – Nebezpečí otravy!

Při používání čisticích prostředků obsahujících rozpouštědla mohou vznikat jedovaté výpary.

- ▶ Nepoužívejte čisticí prostředky obsahující rozpouštědla.

Zabránění věcným škodám

Dodržujte tyto pokyny, abyste zabránili věcným škodám a poškození spotřebiče.

POZOR!

- Nesprávné dávkování aviváže, pracích prostředků, ošetřovacích prostředků a čisticích prostředků může zhoršit funkci spotřebiče.
 - ▶ Dodržujte dávkování doporučené výrobcem.
- Překročení maximálního množství prádla zhoršuje funkci spotřebiče.
 - ▶ Dodržujte a nepřekračujte "maximální množství prádla" → *Strana 24* pro každý program.
- Spotřebič je při přepravě zajištěn přepravními pojistkami. Neodstraněné přepravní pojistky mohou způsobit věcné škody a poškození spotřebiče.
 - ▶ Před uvedením do provozu úplně odstraňte všechny přepravní pojistky a uschovejte je.
 - ▶ Před každou přepravou kompletně namontujte všechny přepravní pojistky, abyste zabránili poškození při přepravě.
- Nesprávné připojení přívodní hadice může způsobit věcné škody.
 - ▶ Šroubení na přívodu vody ručně utáhněte.
 - ▶ Přívodní hadici připojte k vodovodnímu kohoutku pokud možno přímo bez dalších spojovacích prvků, jako adaptéru, prodloužení, ventilu a podobně.
 - ▶ Dbejte na to, aby vnitřní průměr vodovodního kohoutku činil minimálně 17 mm.
 - ▶ Dbejte na to, aby délka závitů na přípojce k vodovodnímu kohoutku činila minimálně 10 mm.
- Příliš nízký nebo příliš vysoký tlak vody může zhoršit funkci spotřebiče.
 - ▶ Zajistěte, aby tlak v přívodu vody byl minimálně 100 kPa (1 bar) a maximálně 1000 kPa (10 bar).
 - ▶ Pokud tlak vody překročí uvedenou maximální hodnotu, musí se mezi přípojku pitné vody a hadicovou sadu spotřebiče nainstalovat redukční ventil.
 - ▶ Nepřipojujte spotřebič k baterii beztlakého bojleru.
- Pozměněné nebo poškozené vodní hadice mohou způsobit věcné škody a poškození spotřebiče.
 - ▶ Vodní hadice nikdy nelámejte, nestlačujte, neměňte nebo neprořízněte.
 - ▶ Používejte pouze dodané vodní hadice nebo originální náhradní hadice.
 - ▶ Použité vodní hadice nikdy znovu nepoužívejte.
- Používání spotřebiče se znečištěnou nebo příliš horkou vodou může způsobit věcné škody.
 - ▶ Spotřebič používejte výhradně se studenou vodou z vodovodu.
- Nevhodné čisticí prostředky mohou poškodit povrchy spotřebiče.
 - ▶ Nepoužívejte agresivní nebo abrazivní čisticí prostředky.
 - ▶ Nepoužívejte čisticí prostředky s vysokým obsahem alkoholu.
 - ▶ Nepoužívejte tvrdé drátěnky nebo houbičky.
 - ▶ Spotřebič čistěte pouze vodou a měkkým vlhkým hadrem.
 - ▶ Při kontaktu se spotřebičem ihned odstraňte všechny zbytky pracích prostředků, sprejů nebo jiné zbytky.

Ochrana životního prostředí a úspora

Chraňte životní prostředí: svůj spotřebič používejte s účinným využitím zdrojů a recyklovatelné materiály správně likvidujte.

Likvidace obalu

Obalový materiál je ekologický a lze ho recyklovat.

- ▶ Jednotlivé složky likvidujte rozdělené podle druhů.
Informace o aktuálních možnostech likvidace obdržíte u specializovaného prodejce nebo na obecním nebo městském úřadu.

Úspora energie a zdrojů

Při dodržování těchto upozornění spotřebuje váš spotřebič méně proudu a vody.

Používejte programy s nízkými teplotami a delší dobou praní a využijte "maximální množství prádla"
→ *Strana 24*.

- + Spotřeba energie a vody je nejefektivnější.

Prací prostředky "dávkujte"
→ *Strana 30* podle stupně zašpinění prádla.

- + Na mírné až normální zašpinění stačí menší množství pracího prostředku. Dodržujte dávkování doporučené výrobcem pracího prostředku.

U mírně a normálně zašpiněného prádla snižte teplotu praní.

- + Při nižších teplotách spotřebovává spotřebič méně energie. Na mírné až normální zašpinění stačí i nižší teploty, než je uvedeno na visačce prádla.

Pokud se má prádlo poté sušit v sušičce, nastavte maximální rychlost odstřeďování.

- + Při sušším prádle se zkracuje doba trvání programu při sušení a snižuje se spotřeba energie. Při vyšší rychlosti odstřeďování se snižuje zbývající vlhkost prádla a zvuky odstřeďování jsou hlasitější.

Prádlo perte bez předpírky.

- + Při praní s předpírkou se prodlužuje doba trvání programu a zvyšuje se spotřeba energie a vody.

Spotřebič je vybavený množstevní automatikou.

- + Množstevní automatika optimálně přizpůsobuje spotřebu vody a dobu trvání programu podle druhu a množství prádla.

Režim šetření energie

Když delší dobu neprovedete žádné kroky ovládání, spotřebič se automaticky přepne do režimu úspory energie. Všechny ukazatele zhasnou a bliká **Start / Reload** .

Režim úspory energie se ukončí, když provedete nějaký krok ovládání spotřebiče, např. otevřete nebo zavřete dvířka.

Instalace a připojení

Zde se dozvíte, kde je nejlepší místo pro instalaci vašeho spotřebiče. Kromě toho se dozvíte, jak spotřebič zapojíte k přívodu vody a do elektrické sítě.

Vybalení spotřebiče

Upozornění: Pro bezpečné používání spotřebiče dodržujte informace týkající se "bezpečnosti" → *Strana 4* a "zabránění škodám" → *Strana 11*.

POZOR!

Předměty, které nejsou určeny pro provoz ve spotřebiči a které zůstanou v bubnu, mohou způsobit věcné škody a poškození spotřebiče.

- ▶ Před provozem tyto předměty a dodané příslušenství odstraňte z bubnu.

1. Ze spotřebiče odstraňte veškerý obalový materiál a ochranné kryty.
Pro ekologickou likvidaci obalového materiálu sledujte informace na téma
→ "*Likvidace obalu*", *Strana 12*.
2. Zkontrolujte spotřebič, zda se na něm nevyskytují viditelná poškození.
3. Otevřete dvířka.
→ "*Základní ovládání*", *Strana 31*
4. Vyjměte z bubnu příslušenství.
5. Zavřete dvířka.

Rozsah dodávky

Po vybalení zkontrolujte všechny díly na poškození vzniklá při přepravě a jejich kompletnost.



1 Pračka

2 Průvodní doklady

3 Přívodní hadice

4 Krytky

Požadavky na místo instalace

Spotřebič se může při odstředování posouvat. Dodržujte pokyny pro místo instalace.

Upozornění: Pro bezpečné používání spotřebiče dodržujte informace týkající se "bezpečnosti" → *Strana 4* a "zabránění škodám" → *Strana 11*.

⚠ VAROVÁNÍ
Nebezpečí úrazu elektrickým proudem!

Spotřebič obsahuje díly pod napětím. Dotýkání se dílů pod napětím je nebezpečné.

- ▶ Nepoužívejte spotřebič bez krycí desky.



⚠ VAROVÁNÍ
Nebezpečí poranění!

Při provozu na podstavci se spotřebič může převrhnout.

- ▶ Před uvedením do provozu bezpodmínečně upevněte nožičky spotřebiče "přichytkami" → *Strana 27* od výrobce.

POZOR!

- Pokud se spotřebič nainstaluje v prostorech s nebezpečím mrazu nebo venku, může zmrzlá zbytková voda spotřebič poškodit a zmrzlé hadice se mohou roztrhnout nebo prasknout.
 - ▶ Neinstalujte a nepoužívejte spotřebič v prostorech s nebezpečím mrazu nebo venku.
- U spotřebiče byl před vyexpedováním ze závodu proveden funkční test a může obsahovat zbytkovou vodu. Když se spotřebič nakloní o více než 40°, může tato zbytková voda vytéct.
 - ▶ Spotřebič naklánějte opatrně.

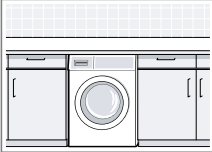
Místo instalace	Požadavky
Na podstavci 	Upevněte spotřebič pomocí "přichytek" → <i>Strana 27.</i>
Na podlaze nad stropem z dřevěných trámů 	Spotřebič postavte na voděodolnou dřevěnou desku, která je pevně přišroubovaná k podlaze. Dřevěná deska by měla mít tloušťku minimálně 30 mm.
V kuchyňské lince 	<ul style="list-style-type: none"> ■ Je nutná šířka výklenku 60 cm. ■ Spotřebič instalujte pouze pod souvislou pracovní desku, která je pevně spojená se sousedními skříňkami.

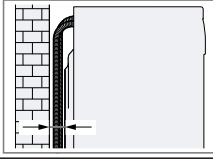
Místo instalace	Požadavky
U stěny 	Dbejte na to, abyste hadice neuskřípli mezi stěnou a spotřebičem.

Upozornění: Pokud chcete pračku se sušičkou nainstalovat postavené na sobě, musíte nejprve vyměnit pracovní desku pračky. Pro výměnu pracovní desky kontaktujte náš "zákaznický servis" → *Strana 50.*

Odstranění přepravních pojistek

Spotřebič je při přepravě zajištěný na zadní straně přepravními pojistkami.

Pokyny

- Pro bezpečné používání spotřebiče dodržujte informace týkající se "bezpečnosti" → *Strana 4* a "zabránění škodám" → *Strana 11.*
 - Přepravní pojistky, šrouby a objímky uschovejte pro pozdější "převahu" → *Strana 48.*
1. Hadice vyjměte z držáků.

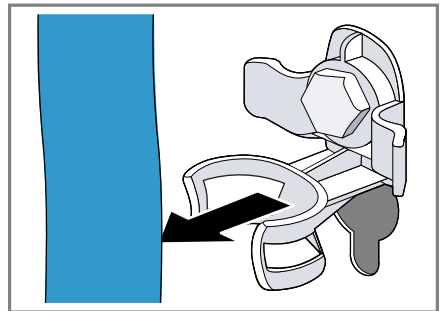

2. Všechny šrouby 4 přepravních pojistek povolte šroubovákem vel. 13 ① a odstraňte je ②.

cs Instalace a připojení

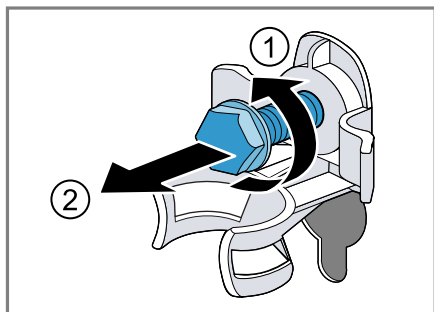

3. Síťový kabel vyjměte z držáku.

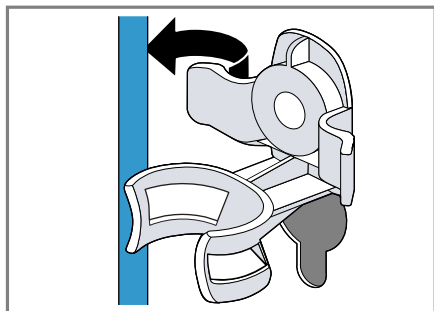

4. Odstraňte 4 objímky.

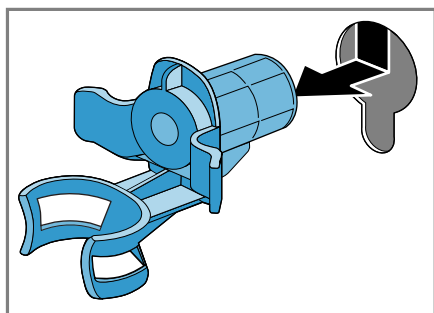

5. Nasadíte 4 krytky.

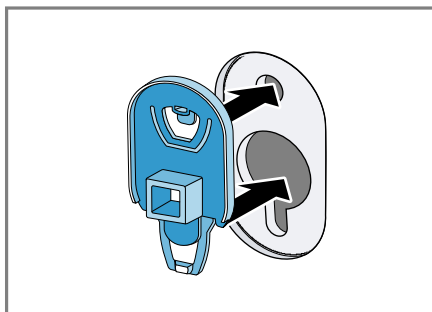

6. Zatlačte 4 krytky dolů.

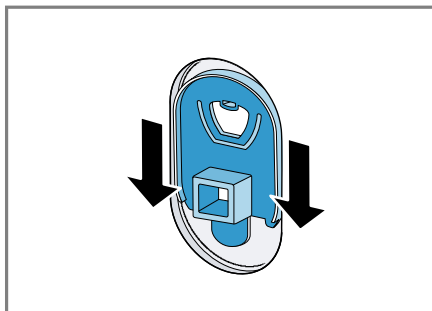

Připojení spotřebiče

Připojte spotřebič k elektrické síti, přívodu vody a odtoku vody.

Připojení přívodní hadice

Upozornění: Pro bezpečné používání spotřebiče dodržujte informace týkající se "bezpečnosti" → *Strana 4* a "zabránění škodám" → *Strana 11*.

1. Přívodní hadici připojte ke spotřebiči.

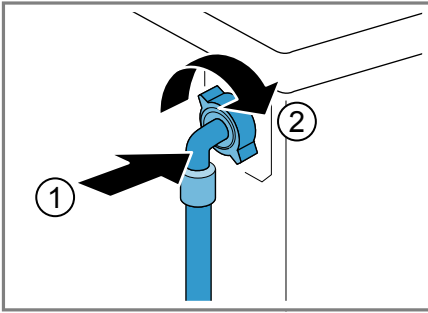

2. Přívodní hadici připojte k přívodu vody (26,4 mm = 3/4").

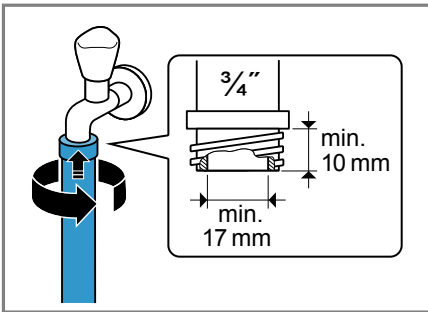

3. Opatrně otevřete přívod vody a zkontrolujte těsnost připojovacích míst.

Způsoby připojení odtoku vody

Tyto informace vám pomůžou připojit spotřebič k odtoku vody.

Upozornění: Pro bezpečné používání spotřebiče dodržujte informace týkající se "bezpečnosti" → *Strana 4* a "zabránění škodám" → *Strana 11*.

POZOR!

Při odčerpávání je odtoková hadice pod tlakem a může se z místa připojení uvolnit.

- ▶ Zajistěte odtokovou hadici proti neúmyslnému uvolnění.

Odtok do sifonu
Zajistěte místo připojení hadicovou sponou (24–40 mm).

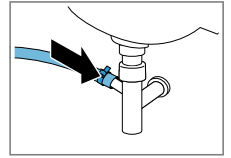

Odtok do umyvadla
Odtokovou hadici upevněte a zajistěte pomocí "kolena"
→ *Strana 27*.

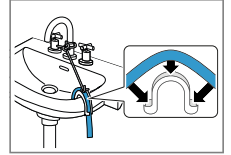

Odtok do plastové trubky s pryžovým hrdlem
Odtokovou hadici upevněte a zajistěte pomocí "kolena"
→ *Strana 27*.

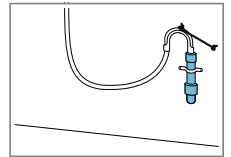

Připojení spotřebiče k elektrickému proudu

Upozornění: Pro bezpečné používání spotřebiče dodržujte informace týkající se "bezpečnosti" → *Strana 4* a "zabránění škodám" → *Strana 11*.

1. Síťovou zástrčku síťového kabelu spotřebiče zastrčte do zásuvky v blízkosti spotřebiče.

Údaje připojení spotřebiče najdete v "Technických údajích"
→ *Strana 51*.

2. Zkontrolujte pevné umístění síťové zástrčky.

Vyrovnaní spotřebiče

Pro snížení hlučnosti a vibrací a zabránění posouvání spotřebiče spotřebič správně vyrovnejte.

Upozornění: Pro bezpečné používání spotřebiče dodržujte informace týkající se "bezpečnosti" → *Strana 4* a "zabránění škodám" → *Strana 11*.

1. Pojistné matice povolte klíčem vel. 17 ve směru hodinových ručiček.

cs Instalace a připojení

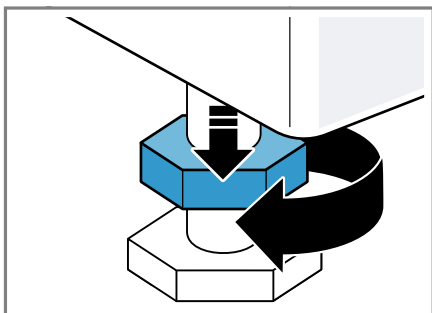

2. Pro vyrovnání spotřebiče otáčejte nožičkami spotřebiče. Vyrovnání zkontrolujte pomocí vodováhy.

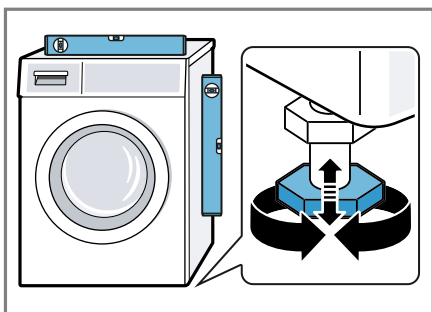

Všechny nožičky spotřebiče musí pevně stát na podlaze.

3. Utáhněte pojistné matice klíčem vel. 17 pevně ke krytu.

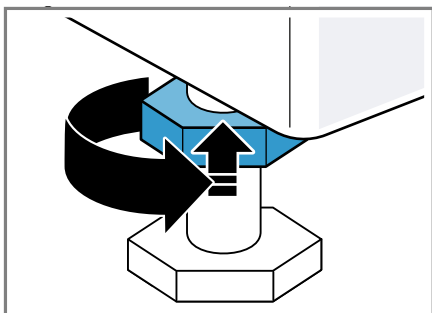

Nožičku přitom pevně držte a neměňte její výšku.

Seznámení

Seznamte se se součástmi vašeho přístroje.

Spotřebič

Zde naleznete přehled součástí vašeho spotřebiče.

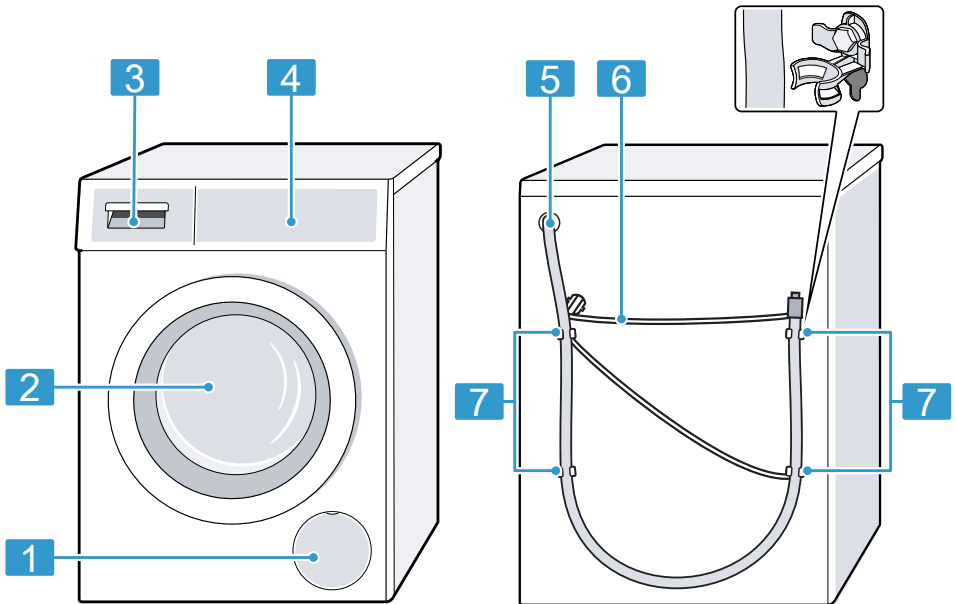

V závislosti na typu spotřebiče se mohou detaily na obrázku lišit, např. barva a tvar.

1 "Servisní kryt čerpadla" → *Strana 37*

2 Dvířka

3 "Násypka na prací prostředky"
→ *Strana 20*

4 "Ovládací prvky" → *Strana 20*

5 "Odtoková hadice" → *Strana 17*

6 "Síťový kabel" → *Strana 17*

7 "Převrácení pojistky" → *Strana 15*

Násypka na prací prostředky

Zde najdete přehled součástí násypky na prací prostředky.

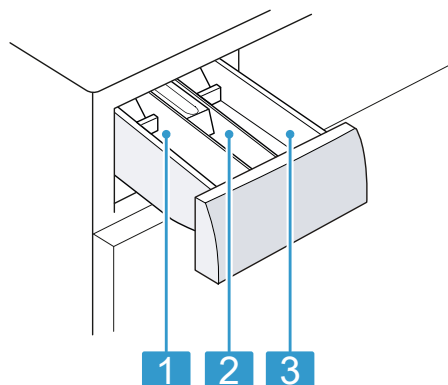

-
- 1** Komora II:
- prací prostředek pro hlavní praní
 - změkčovací prostředek
 - bělidlo
 - sůl na skvrny
-

- 2** Komora ☼:
- aviváž
 - tekutý škrob
 - impregnační prostředek
-

- 3** Komora I:
- prací prostředek pro předpírku
 - hygienický prací prostředek
-

Ovládací prvky

Pomocí ovládacích prvků nastavíte všechny funkce vašeho spotřebiče a obdržíte informace o provozním stavu.

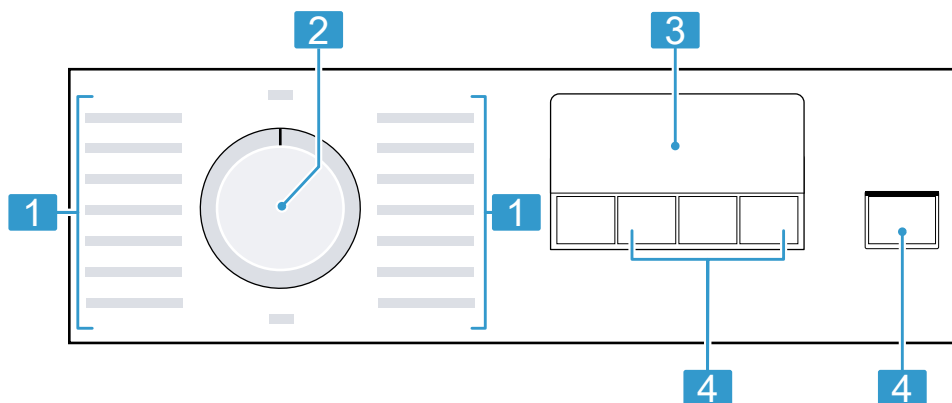

1 "Programy" → Strana 24

2 "Volič programů" → Strana 31



3 "Displej" → Strana 21

4 "Tlačítka" → Strana 23



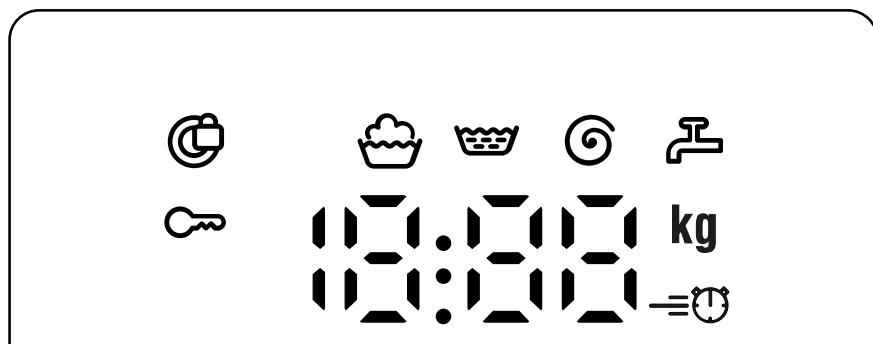

Displej

Na displeji vidíte aktuální hodnoty nastavení, možnosti voleb nebo nápovědné texty.



Ukazatel	Označení	Popis
0:40 ¹	Doba trvání programu / zbývající doba programu	Přibližná předpokládaná doba trvání programu nebo zbývající doba programu.
10h ¹	Doba skončení	Byla nastavena doba skončení programu a zobrazují se zbývající hodiny. → "Tlačítka", Strana 23
8 kg ¹	Doporučené množství prádla	Maximální množství prádla pro nastavený program v kg.
---1200	Rychlost odstředování	Nastavená rychlost odstředování v ot/min. → "Tlačítka", Strana 23 0: bez závěrečného odstředování, pouze odčerpání ---: stop po máchání, bez odčerpání
	Praní	Stav programu
	Máchání	Stav programu
	Odstředování	Stav programu
---	Stop po máchání	Stav programu
End	Konec programu	Stav programu

¹ Příklad





Ukazatel	Označení	Popis
	Dětský zámek	<ul style="list-style-type: none"> ■ Svítí: Dětský zámek je aktivovaný. ■ Bliká: Dětský zámek je aktivovaný a došlo k otočení voliče programů. → "Deaktivace dětského zámku", Strana 34
	SpeedPerfect	Je aktivované praní s kratší dobou. → "Tlačítka", Strana 23
	Dvířka	<ul style="list-style-type: none"> ■ Svítí: Dvířka jsou zablokována a nelze je otevřít. ■ Bliká: Dvířka nejsou správně zavřena. ■ Nesvítí: Dvířka jsou odblokovaná a lze je otevřít.
	Přívod vody	<ul style="list-style-type: none"> ■ Není tlak vody. → "Chybový kód/chybové hlášení/signál", Strana 42 ■ Příliš nízký tlak vody.
E:60 / -2B ¹	Chyba	Chybový kód, chybové hlášení, signál. → "Chybový kód/chybové hlášení/signál", Strana 42
¹ Příklad		

Tlačítka

Zde najdete přehled tlačítek a možností jejich nastavení.

Výběr nastavení programu závisí na nastaveném programu. Možnosti výběru pro všechny programy jsou uvedené v přehledu







→ "Programy", Strana 24.

Tlačítko	Výběr	Popis
Start / Reload  (start / doplnění)	<ul style="list-style-type: none"> ■ Spuštění ■ Zrušení ■ Pozastavení 	Spuštění, zrušení nebo pozastavení programu.
Speed Perfect 	<ul style="list-style-type: none"> ■ Aktivace ■ Deaktivace 	Aktivace nebo deaktivace praní s kratší dobou. Upozornění: Zvýší se spotřeba energie. Výsledek praní se tím nezhorší.
Finished in  (hotovo za)	1-24 hodin	Stanovení doby skončení programu. Doba trvání programu je již obsažená v nastaveném počtu hodin. Po spuštění programu se zobrazí doba trvání programu.
Spin  (odstředování)	----- 1200	Přizpůsobení rychlosti odstředování nebo aktivace ----- (stop po máchání). Při zvolení ----- se na konci praní neodčerpá voda a deaktivuje se odstředování. Prádlo zůstane ležet ve vodě z máchání.
 3 sec. (3 s)	<ul style="list-style-type: none"> ■ Aktivace ■ Deaktivace 	Aktivace nebo deaktivace dětského zámku. Zabezpečení ovládacího panelu proti nežádoucímu ovládní. Pokud jste aktivovali dětský zámek a vypnete spotřebič, dětský zámek zůstane aktivní. → "Dětský zámek", Strana 34



Programy

Zde najdete přehled programů. Zde získáte informace k množství prádla a k nastavitelným možnostem programů.



Rada: Vsačky na prádlo vám poskytnou další informace pro výběr programu.
→ "Značky pro údržbu na vesačkách", Strana 29

Program	Popis	Max. množství prádla (kg)	Max. teplota (°C) ¹	Max. rychlost odstředování (ot/min) ¹	Speed Perfect 	Spin  – — (stop po máchání)
bavlna	Praní odolných textilií z bavlny, lnu nebo směsových tkanin. Vhodný také jako krátký program pro normálně zašpiněné prádlo, když aktivujete Speed Perfect  . Když aktivujete Speed Perfect  , snížíte se maximální množství prádla na 5 kg.	8	90	1200	●	●
bavlna intenzivní	Praní odolných textilií z bavlny, lnu nebo směsových tkanin. Energeticky úsporný program. Upozornění: Kvůli úspoře energie se skutečná teplota praní může lišit od nastavené teploty. Účinnost praní odpovídá zákonným požadavkům.	8	40	1200	–	●
Eco 40-60	Praní textilií z bavlny, lnu a směsových tkanin. Vhodný pro normálně znečištěné textilie. Upozornění: Textilie, které lze podle symbolu údržby  prát na 40 °C nebo  na 60 °C, je možné prát do hromady. Aby bylo dosaženo optimální energetické	8	–	1200	–	●

¹ Nastavení programu

Program	Popis	Max. množství prádla (kg)	Max. teplota (°C) ¹	Max. rychlost odstředování (ot/min) ¹	Speed Perfect 	Spin  – – (stop po máchání)
bavlna + předpírka	<p>efektivitu, je pro tento program uložena optimální teplota praní.</p> <p>Teplota praní je aktivovaná a nelze ji změnit.</p> <p>Praní odolných textilií z bavlny, lnu nebo směsových tkanin.</p> <p>Program s předpírkou pro silně zašpiněné prádlo. Rozdělte prací prostředek do násypky na prací prostředky pro předpírku a hlavní praní. → "Násepka na prací prostředky", Strana 20</p>	8	40	1200	●	●
snadno udržovatelné	Praní textilií ze syntetiky a směsových tkanin.	4	40	1200	●	●
rychlý / mix	Praní textilií z bavlny, lnu, syntetiky a směsových tkanin. Vhodný pro mírně zašpiněné prádlo.	4	40	1200	●	●
jemné / hedvábí	Praní jemných pracích textilií z hedvábí, viskózy a syntetiky. Použijte prací prostředek na jemné prádlo nebo hedvábí.	2	30	800	–	●
vlna 	<p>Upozornění: Obzvláště choulostivé textilie nebo textilie s háčky, poutky nebo kosticemi perle v síťce na prádlo.</p> <p>Praní textilií z vlny nebo s podílem vlny, které lze prát ručně a v pračce. Aby se zabránilo sražení prádla, pohybuje buben textiliemi obzvláště šetrně s dlouhými přestávkami. Použijte prací prostředek na vlnu.</p>	2	30	800	–	●
máchání	Máchání s následným odstředováním a odčerpáním vody.	–	–	1200	–	●

¹ Nastavení programu

Program	Popis	Max. množství prádla (kg)	Max. teplota (°C) ¹	Max. rychlost odstředování (ot/min) ¹	Speed Perfect 	Spin  – — (stop po máchání)
odsředování / odčerpání	Odsředování a odčerpání vody. Pokud chcete jen odčerpát vodu, aktivujte 0. Prádlo se neodstředí.	-	-	1200	-	
rychlý 15'/30'	Praní textilií z bavlny, syntetiky a směsových tkanin. Krátký program pro mírně zašpiněné malé kusy prádla. Doba trvání programu činí cca 30 minut. Pokud chcete zkrátit dobu trvání programu na 15 minut, aktivujte Speed Perfect  . Maximální množství prádla se sníží na 2 kg.	4	30	1200	●	●

¹ Nastavení programu

Příslušenství

Používejte originální příslušenství. Je přizpůsobené pro váš spotřebič. Zde získáte přehled o příslušenství vašeho spotřebiče a jeho použití.

	Použití	Objednací číslo
Prodloužení přívodní hadice	Prodloužení přívodní hadice na studenou vodu nebo přívodní hadice Aquastop (2,50 m).	WMZ2381
Příchytky	Zlepšení stability spotřebiče.	WMZ2200
Delší přívodní hadice	Výměna standardní přívodní hadice za delší hadici (2,20 m).	00353925
Koleno	Upevnění odtokové hadice.	00655300
Vložka pro tekuté prací prostředky	Dávkování tekutých pracích prostředků.	00637516

Před prvním použitím

Připravte spotřebič pro použití.

Spuštění praní bez prádla

Spotřebič byl před opuštěním závodu důkladně přezkoušen. Aby se odstranila případná zbytková voda, proveďte poprvé praní bez prádla.

Upozornění: Pro bezpečné používání spotřebiče dodržujte informace týkající se "bezpečnosti" → *Strana 4* a "zabránění škodám" → *Strana 11*.

1. Volič programů nastavte na **bavlna 90°**.

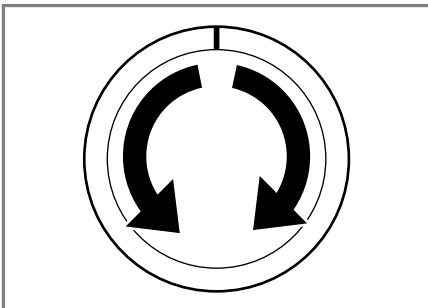

2. Zavřete dvířka.
3. Vytáhněte násypku na prací prostředky.

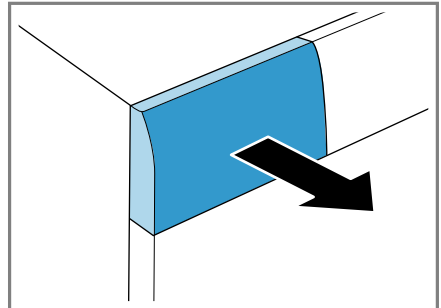

4. Do komory II nalijte přibližně 1 litr vody z vodovodu.

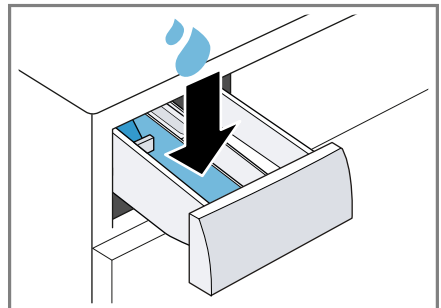

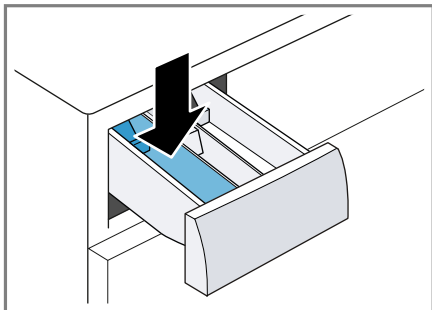

5. Do komory II naplňte univerzální prací prášek.

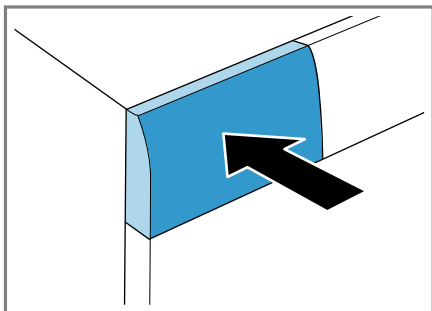

Abyste zabránili tvorbě pěny, použijte pouze polovinu množství pracího prostředku doporučeného výrobcem pracího prostředku pro mírně znečištěné prádlo. Nepoužívejte prací prostředek na vlnu nebo na jemné prádlo.

6. Zasuňte násypku na prací prostředky.



7. Pro spuštění programu stiskněte **Start / Reload**  (start / doplnění).
- ✓ Na displeji se zobrazuje zbývající doba trvání.
 - ✓ Po skončení programu se na displeji zobrazí: "End".
8. Spusťte první praní nebo nastavte volič programů na **vypnuto** pro vypnutí spotřebiče.
→ "Základní ovládání", Strana 31

Prádlo

Ve spotřebiči můžete prát všechny textilie, které mají na visačce od výrobce označení, že jsou vhodné pro praní v pračce, a textilie z vlny určené pro ruční praní.

Příprava prádla

POZOR!

Předměty, které zůstanou v prádle, mohou poškodit prádlo a buben.

- ▶ Před spuštěním odstraňte z kapes prádla všechny předměty.
- ▶ Kvůli šetrnému zacházení se spotřebičem a s prádlem prádlo připravte.
 - Vyprázdněte všechny kapsy.
 - Kartáčkem odstraňte písek ze všech záhybů a kapes.
 - Povlaky na příkrývky a polštáře zapněte.
 - Zapněte všechny zipy, suché zipy, háčky a poutka.
 - Látkové pásky a vázačky zavažte nebo použijte sítku na prádlo.
 - Ze záclon odstraňte kroužky a ocelová lanka nebo použijte sítku na prádlo.
 - Na malé kousky prádla, např. dětské ponožky, použijte sítku na prádlo.
 - Prádlo rozložte a načechejte.
 - Perte společně velké a malé kusy prádla.
 - Čerstvé skvrny potřete mýdlovým roztokem (nedrhňte).
 - Některé úporné, zaschlé skvrny se odstraní až po několikerém praní.

Třídění prádla

Upozornění: Pro bezpečné používání spotřebiče dodržujte informace týkající se "bezpečnosti" → *Strana 4* a "zabránění škodám" → *Strana 11*.

- ▶ Pro zlepšení výsledku praní a zabránění obarvení rozřídíte prádlo před praním podle následujících kritérií.

- Druh tkaniny a druh vláken
- Bílé prádlo
- Barevné prádlo
Nové barevné prádlo vyperte poprvé zvlášť.
- "Zašpinění" → *Strana 29*
- "Značky pro údržbu na visáčkách" → *Strana 29*

Stupně zašpinění

Stupeň zašpinění	Zašpinění	Příklady
Mírné	<ul style="list-style-type: none"> ■ Na prádle není vidět zašpinění nebo skvrny. ■ Z prádla jsou cítit pachy. 	Lehké letní oděvy nebo sportovní oděvy, které byly nošeny jen několik hodin.
Normální	Na prádle je vidět zašpinění nebo slabé skvrny.	<ul style="list-style-type: none"> ■ Trika, košile nebo halenky jsou propocené nebo několikrát nošené. ■ Ručníky nebo povlečení, které se používaly až jeden týden.
Silné	Na prádle je zřetelně vidět zašpinění nebo skvrny.	Utěrky, dětské oděvy nebo pracovní oděvy.

Značky pro údržbu na visáčkách

Symbody odkazují na doporučený program a čísla v symbolech na maximální doporučenou teplotu praní.

Symbol	Prací proces	Doporučený program
	Normální	Bavlna
	Šetrný	Snadná údržba
	Mimořádně šetrný	Jemné / hedvábí pro ruční praní
	Ruční praní	Vlna
	Neperte v pračce	-

Rada: Na www.ginetex.ch najdete další informace k symbolům pro ošetřování.

Prací a ošetrovací prostředky

Pomocí správného výběru a používání pracích a ošetrovacích prostředků budete šetřit spotřebič a prádlo.

cs Prací a ošetrovací prostředky

Můžete používat všechny prací a ošetrovací prostředky, které jsou vhodné pro domácí pračky.

Upozornění: Pro bezpečné používání spotřebiče dodržujte informace týkající se "bezpečnosti" → *Strana 4* a "zabránění škodám" → *Strana 11*.

Údaje výrobce k použití a dávkování najdete na obale.

Pokyny

- V případě tekutých pracích prostředků používejte pouze dobře tekoucí prací prostředky.

- Nemíchejte různé tekuté prací prostředky.
- Nemíchejte prací prostředek a aviváž.
- Nepoužívejte příliš dlouho skladované a silně zhoustlé výrobky.
- Nepoužívejte prostředky obsahující rozpouštědla, leptavé nebo těkavé prostředky (např. tekuté bělidlo).
- Barvicí prostředky používejte úsporně, sůl může poškodit nerezovou ocel.
- Ve spotřebiči nepoužívejte odbarvovací prostředky.

Doporučené prací prostředky

Informace vám pomůžou zvolit správný prací prostředek pro textilie.

Prací prostředky	Textilie	Program	Teplota
Univerzální prací prostředky s optickými rozjasňovači	Bílé textilie ze lnu nebo bavlny s možností vyvárky	Bavlna	Studená až 90 °C
Prací prostředky na barevné prádlo bez bělidla a optických zjasňovačů	Barevné textilie ze lnu nebo bavlny	Bavlna	Studená až 60 °C
Prací prostředky na barevné prádlo / prací prostředky na jemné prádlo bez optických zjasňovačů	Barevné textilie z vláken se snadnou údržbou nebo syntetických vláken	Snadná údržba	Studená až 60 °C
Prací prostředky na jemné prádlo	Choulostivé jemné textilie z hedvábí nebo viskózy	Jemné/hedvábní	Studená až 40 °C
Prací prostředky na vlnu	Vlna	Vlna	Studená až 40 °C

Rada: Na www.cleanright.eu najdete velké množství dalších informací o pracích, ošetrovacích a čisticích prostředcích pro soukromé použití.

Dávkování pracích prostředků

Správným dávkováním pracích prostředků dosáhnete optimálního výsledku praní a můžete šetřit zdroje. Dávkování pracího prostředku se řídí podle:

- množství prádla,

- stupně zašpinění,
- tvrdosti vody. Tvrdost vody můžete zjistit u místních vodáren nebo sami pomocí testu tvrdosti vody.

Tvrdoost vody

Tvrdoost	Celková tvrdoost v mmol/l	Německá tvrdoost v °dH
Měkká (I)	0–1,5	0–8,4
Střední (II)	1,5–2,5	8,4–14
Tvrdá (III)	Nad 2,5	Nad 14

Příklad údaje výrobce pro prací prostředky

Tyto příklady údajů se vztahují na standardní množství prádla 4–5 kg.

Zašpinění	Mírné	Normální	Silné
Tvrdoost vody: měkká/střední	40 ml	55 ml	80 ml
Tvrdoost vody: tvrdá / velmi tvrdá	55 ml	80 ml	105 ml

Dávkovací množství najdete na obale od výrobce.

- Dávkovací množství přizpůsobte podle skutečného množství prádla.

Základní ovládání

Zde získáte důležité informace o ovládání vašeho přístroje.

Zapnutí spotřebiče

- ▶ Nastavte volič programů na některý program.

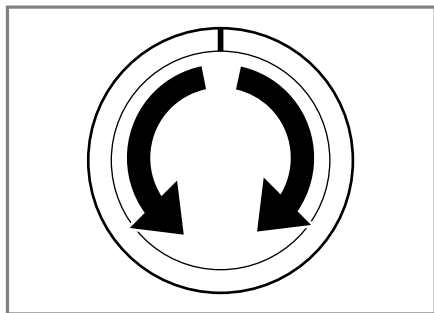
**Nastavení programu**

1. Volič programů nastavte na požadovaný "program" → *Strana 24.*

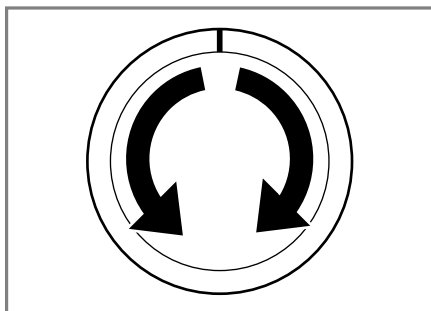

2. V případě potřeby "přizpůsobte nastavení programu" → *Strana 31.*

Přizpůsobení nastavení programu

V závislosti na programu a postupu programu můžete přizpůsobit nebo aktivovat a deaktivovat nastavení.

Upozornění: Přehled všech nastavení programů:

→ *"Tlačítka", Strana 23*

Předpoklad: Je nastavený program.

- ▶ Přizpůsobte nastavení programu.

cs Základní ovládání

Nastavení programu se pro tento program neuloží trvale.

Vložení prádla

Pokyny

- Pro bezpečné používání spotřebiče dodržujte informace týkající se "bezpečnosti" → *Strana 4* a "zabránění škodám" → *Strana 11*.
- Abyste zabránili pomačkání, dodržujte maximální množství prádla pro "program" → *Strana 24*.

Předpoklad: Připravte a rozříd'te prádlo.

→ "Prádlo", *Strana 28*

1. Otevřete dvířka.

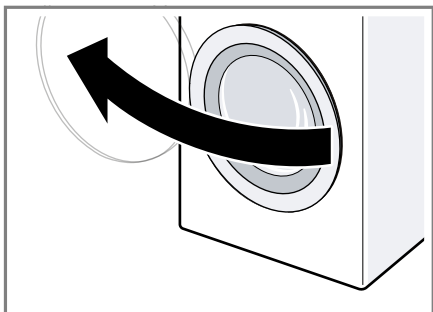

2. Zajistěte, aby byl buběn prázdný.
3. Rozložené prádlo vložte do bubnu.
4. **Upozornění:** Zajistěte, aby nebylo žádné prádlo přiskřípnuté ve dvířkách.
Zavřete dvířka.

Nasazení odměrky na tekuté prací prostředky

Pokud si odměrku objednáte jako příslušenství, musíte ji nasadit.

1. Vložku zatlačte dolů a násypku na prací prostředky vyjměte.

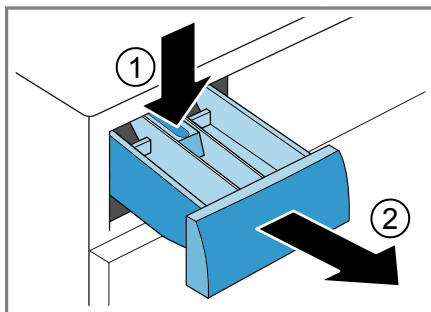

2. Nasad'te odměrku.

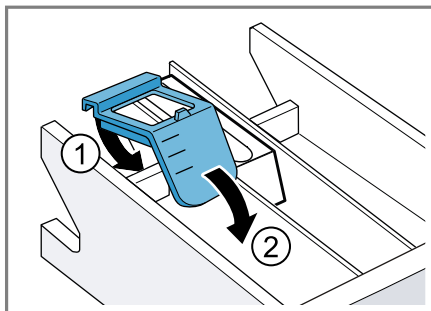

3. Nasad'te násypku na prací prostředky.

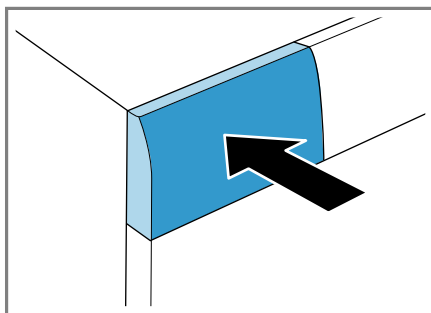

Naplnění pracího prostředku a ošetrovacího prostředku

Pokyny

- Pro bezpečné používání spotřebiče dodržujte informace týkající se "bezpečnosti" → *Strana 4* a "zabránění škodám" → *Strana 11*.

- Odměрку na tekuté prací prostředky nepoužívejte na gelové prací prostředky, prací prášky, při aktivované předpírce nebo nastavené době skončení.

Předpoklad: Informujte se o optimálním dávkování "pracích a ošetrovacích prostředků." → *Strana 29*

1. Vytáhněte násypku na prací prostředky.
2. Naplňte prací prostředek.
→ *"Násypka na prací prostředky", Strana 20*
3. V případě potřeby naplňte ošetrovací prostředek.
4. Zasuňte násypku na prací prostředky.

Spuštění programu

Upozornění: Pokud chcete změnit dobu do skončení programu, nejprve nastavte dobu skončení.

- ▶ Stiskněte **Start / Reload** .
- ✓ Buben se otáčí a probíhá rozpoznání množství prádla, které může trvat až 2 minuty, a poté se začne napouštět voda.
- ✓ Na displeji se zobrazí buď doba trvání programu, nebo doba skončení.
- ✓ Po skončení programu se na displeji zobrazí: "End".

Namáčení prádla

Prádlo můžete nechat ve spotřebiči namáčet tím, že program pozastavíte.



Upozornění: Není nutné přidávat další prací prostředek. K praní se poté použije namáčecí roztok.

1. Spusťte program.
2. Po cca 10 minutách stiskněte **Start / Reload**  pro pozastavení programu.

3. Po požadované době namáčení stiskněte **Start / Reload**  pro pokračování programu.

Přidání prádla

Upozornění: Pro bezpečné používání spotřebiče dodržujte informace týkající se "bezpečnosti" → *Strana 4* a "zabránění škodám" → *Strana 11*.

1. Stiskněte **Start / Reload** .
Spotřebič se pozastaví a zkontroluje, zda lze přidat nebo vyjmout prádlo. Řiďte se podle stavu programu.
→ *"Displej", Strana 21*
2. Přidejte nebo vyndejte prádlo.
3. Zavřete dvířka.
4. Stiskněte **Start / Reload** .

Zrušení programu

Po spuštění programu můžete program kdykoli zrušit:

Upozornění: Pro bezpečné používání spotřebiče dodržujte informace týkající se "bezpečnosti" → *Strana 4* a "zabránění škodám" → *Strana 11*.

1. Stiskněte **Start / Reload** .
2. Otevřete dvířka.
Při vysoké teplotě a vysoké hladině vody zůstanou dvířka spotřebiče z bezpečnostních důvodů zablokovaná.
 - Při vysoké teplotě spusťte program **máchání**.
 - Při vysoké hladině vody spusťte program **odstředování** nebo **odčerpání**.
3. Vyndejte prádlo.

Pokračování programu při nastavení stop po máchání

1. Nastavte program **odstředování** nebo **odčerpání**.

2. Stiskněte **Start / Reload** .

Vyjmutí prádla

Upozornění: Pro bezpečné používání spotřebiče dodržujte informace týkající se "bezpečnosti" → *Strana 4* a "zabránění škodám" → *Strana 11*.

1. Otevřete dvířka.
2. Vyndejte prádlo.

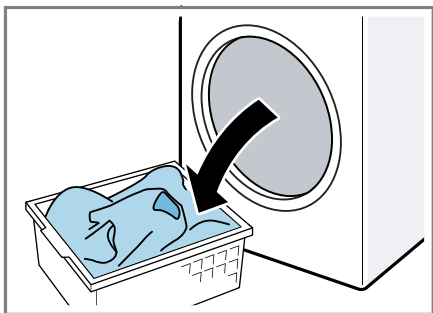

Vypnutí spotřebiče

1. Volič programů nastavte na **vy-pnuto**.

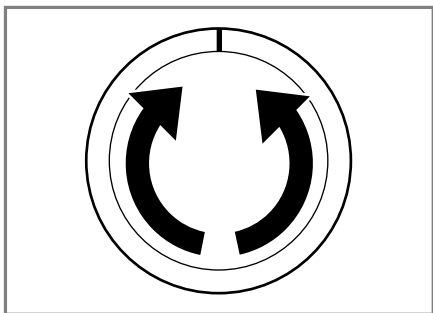

2. Zavřete přívod vody.
3. Otřete dosucha gumovou manžetu a odstraňte případné předměty.

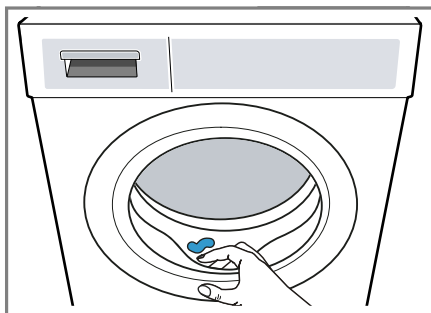

4. Nechte dvířka a násypku na prací prostředky otevřené, aby mohla vyschnout zbytková voda.

Dětský zámek



Zajistěte spotřebič proti nežádoucímu ovládání ovládacích prvků.

Aktivace dětského zámku

- ▶ Cca 3 sekundy držte stisknutá obě tlačítka  **3 sec..**
- ✓ Na displeji se zobrazí .
- ✓ Ovládací prvky jsou zablokované.
- ✓ Dětský zámek zůstává aktivovaný i po vypnutí spotřebiče.

Deaktivace dětského zámku

Předpoklad: Pro deaktivaci dětského zámku musí být spotřebič zapnutý.

- ▶ Cca 3 sekundy držte stisknutá obě tlačítka  **3 sec..**
Aby se probíhající program nepřerušil, musí být volič programů nastavený na výchozí program.
- ✓  na displeji zhasne.

Základní nastavení

Spotřebič si můžete nastavit podle svých potřeb.

Přehled základních nastavení

Zde najdete přehled základních nastavení spotřebiče.

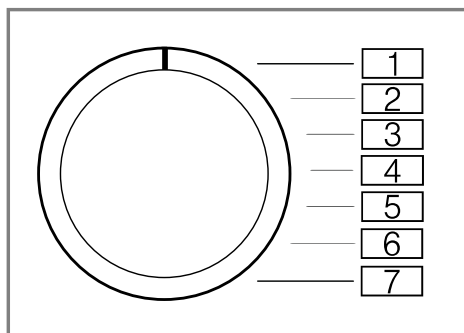



Základní nastavení	Pozice programu	Hodnota	Popis
Signál ukončení	2	0 (vypnutý) 1 (tichý) 2 (střední) 3 (hlasitý) 4 (velmi hlasitý)	Nastavení hlasitosti signálu po skončení programu.
Signál tlačítek	3	0 (vypnutý) 1 (tichý) 2 (střední) 3 (hlasitý) 4 (velmi hlasitý)	Nastavení hlasitosti signálu při stisknutí tlačítek.

Změna základních nastavení

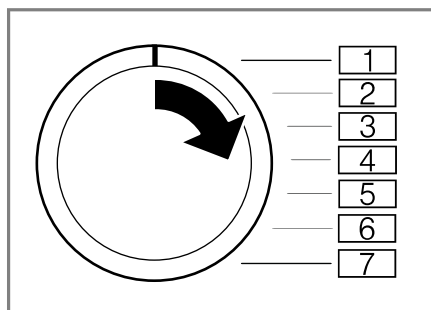
1. Volič programů nastavte na pozici 1.



cs Čistění a ošetřování

2. Stiskněte **Start / Reload**  a současně nastavte volič programů na pozici 2.
- ✓ Na displeji se zobrazí aktuální hodnota.
3. Nastavte volič programů na požadovanou pozici.
→ "Přehled základních nastavení", Strana 35
4. Pro změnu hodnoty stiskněte **Finished in** .
5. Pro uložení změny spotřebič vypněte.

Čistění a ošetřování

Aby váš spotřebič zůstal dlouho funkční, pečlivě ho čistěte a ošetřujte.

Tipy pro údržbu spotřebiče

Aby spotřebič zůstal trvale funkční, dodržujte tipy pro údržbu spotřebiče.

Kryt spotřebiče a ovládací panel otírejte pouze vodou a vlhkým hadrem.	Součásti spotřebiče zůstanou čisté a hygienické.
Okamžitě odstraňte všechny zbytky pracích prostředků, sprejů nebo jiné zbytky.	Čerstvé usazeniny lze snadněji beze zbytku odstranit.
Dvířka spotřebiče a násypku na prací prostředky nechte po použití otevřená.	Může vyschnout zbytková voda a zabráni se tvorbě zápachu ve spotřebiči.

Čistění bubny

Pokud často perete na teplotu 40 °C a nižší nebo jste spotřebič dlouho nepoužívali, vyčistěte bubnu.

OPATRNĚ **Nebezpečí poranění!**

Trvalé praní s nízkými teplotami a chybějící zavzdušnění spotřebiče mohou způsobit poškození bubny a zranění.

- ▶ Pravidelně používejte program pro čištění bubny nebo perete s teplotami minimálně 60 °C.
- ▶ Po každém použití nechte spotřebič vyschnout s otevřenými dvířky a násypkou na prací prostředky.
- ▶ Nechte proběhnout program **bavlna na 90°** bez prádla.
Použijte univerzální prací prášek.

Čistění násypky na prací prostředky

Upozornění: Pro bezpečné používání spotřebiče dodržujte informace týkající se "bezpečnosti" → Strana 4 a "zabránění škodám" → Strana 11.

1. Vytáhněte násypku na prací prostředky.
2. Vložku zatlačte dolů a násypku na prací prostředky vyjměte.

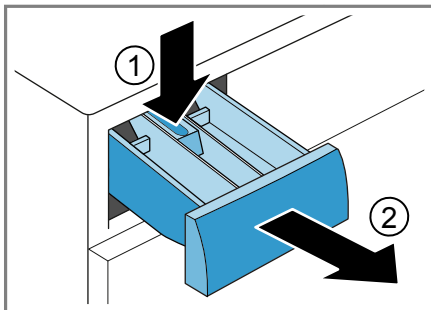

3. Vložku vytlačte zespoda nahoru.

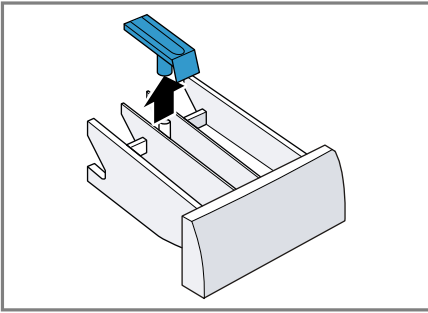

4. Násypku na prací prostředky a vložku vyčistěte vodou a kartáčkem a osušte.

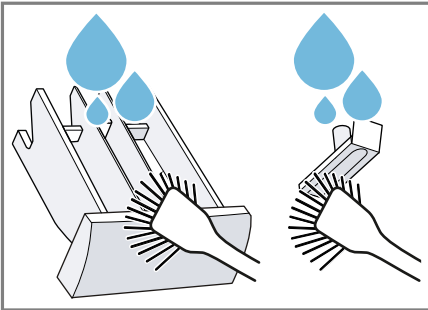

5. Nasadte vložku a nechte ji zaskočit.

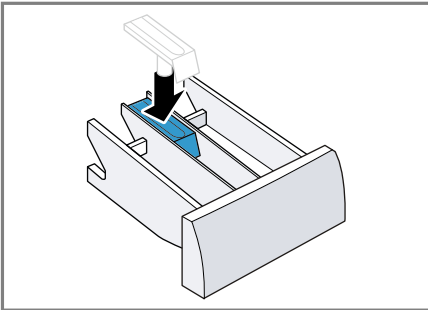

6. Vyčistěte otvor pro násypku na prací prostředky.

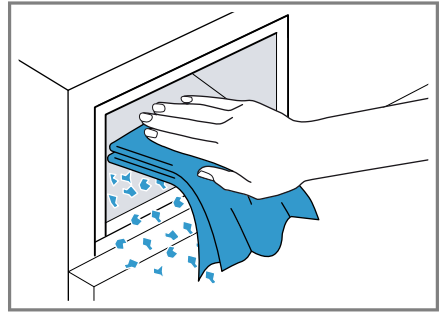

7. Zasuňte násypku na prací prostředky.

Odvápnění

Při správném dávkování pracího prostředku nemusíte spotřebič odvápnovat. Pokud přesto chcete použít odvápnovací prostředek, dodržujte pokyny pro použití od výrobce.

POZOR!

Používání nevhodných odvápnovacích prostředků, např. pro kávovary, může spotřebič poškodit.

- Používejte pro tento spotřebič pouze odvápnovací prostředky, které lze zakoupit na internetových stránkách nebo v zákaznickém servisu výrobce.

Čištění čerpadla

Při poruchách, např. ucpání nebo klapání, vyčistěte čerpadlo.

Vyprázdnění čerpadla

Upozornění: Pro bezpečné používání spotřebiče dodržujte informace týkající se "bezpečnosti" → *Strana 4* a "zabránění škodám" → *Strana 11*.

1. Zavřete přívod vody.
2. Vypněte spotřebič.
3. Odpojte síťovou zástrčku spotřebiče z elektrické sítě.
4. Otevřete servisní kryt.

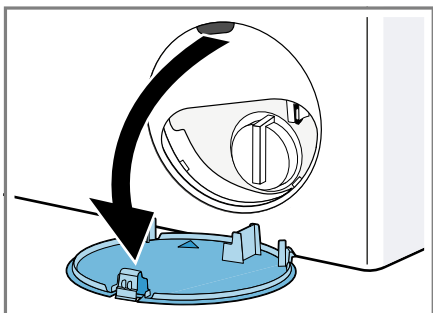

5. Pod otvor postavte nádobu.

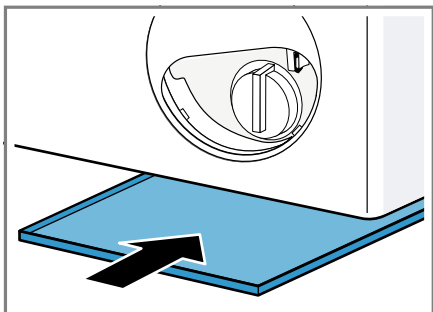

6. Pro vypuštění pracího roztoku do nádoby opatrně vyšroubujte víčko čerpadla.

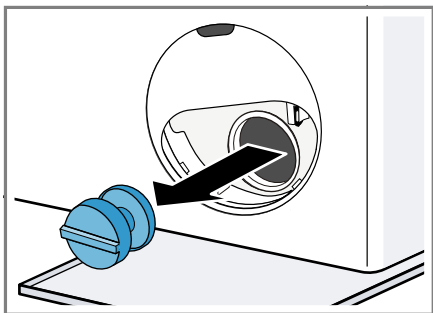

Čištění čerpadla

Upozornění: Pro bezpečné používání spotřebiče dodržujte informace týkající se "bezpečnosti" → *Strana 4* a "zabránění škodám" → *Strana 11*.

Předpoklad: "Čerpadlo je prázdné."
→ *Strana 37*

1. Protože se v čerpadle může ještě nacházet zbytková voda, víčko čerpadla vyšroubovávejte opatrně.

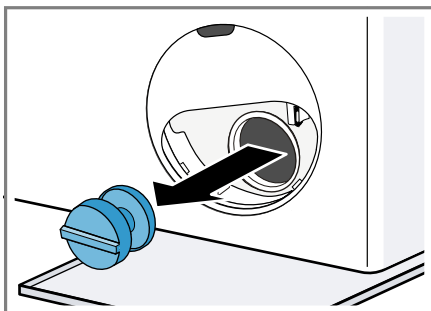

2. Vyčistěte vnitřní prostor, závit víčka čerpadla a těleso čerpadla.

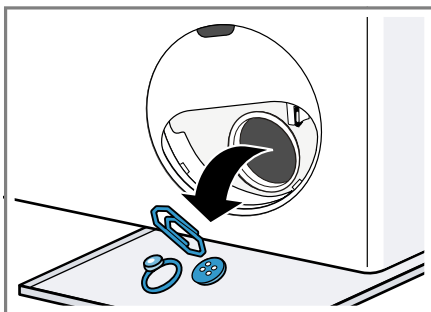

3. Zajistěte, aby se lopatkové kolo čerpadla mohlo otáčet.

4. Nasadte víčko čerpadla a zašroubujte ho.

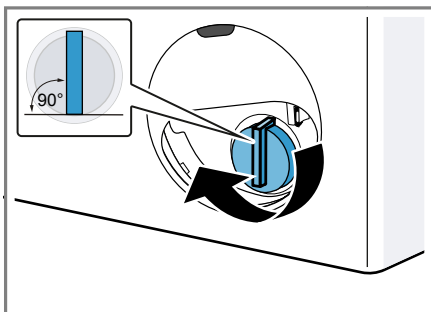

Držadlo víčka čerpadla musí být svisle.

5. Nasadíte a zacvaknete servisní kryt.

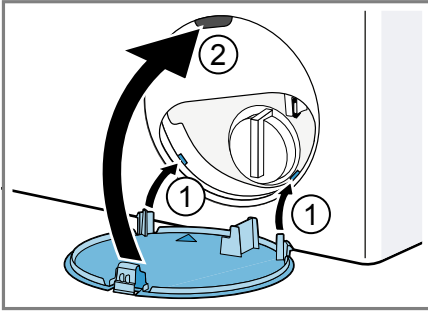

6. Zavřete servisní kryt.

Před příštím praním

Abyste zabránili tomu, aby při příštím praní odtekl nevyužitý prací prostředek, spusťte po vyprázdnění čerpadla program **odčerpání**.

1. Otevřete přívod vody.
2. Zapojte síťovou zástrčku.
3. Zapněte spotřebič.
4. Do komory II nalijte litr vody.
5. Spusťte program **odčerpání**.

Čištění odtokové hadice u sifonu

Když je odtoková hadice u sifonu znečištěná nebo se prací roztok neodčerpává, musíte ji vyčistit.

1. Vypněte spotřebič.
2. Odpojte síťovou zástrčku spotřebiče z elektrické sítě.
3. Povolte hadicovou sponu a odtokovou hadici opatrně sejmete.

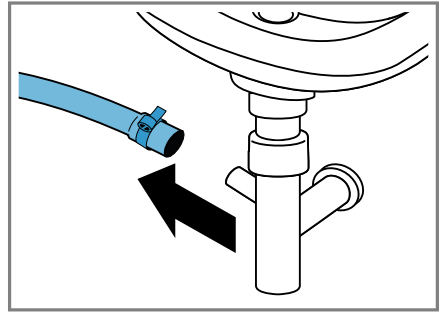

Může vytéct zbytková voda.

4. Vyčistěte odtokovou hadici a hrdlo sifonu.

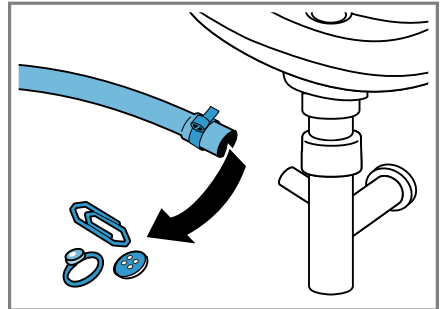

5. Nasadíte odtokovou hadici a místo připojení zajistíte hadicovou sponou.

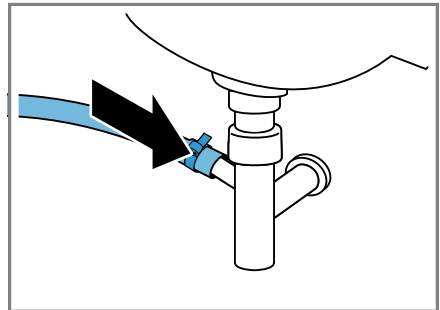

Vyčistěte sítko v přívodu vody.

V případě ucpání nebo při nízkém tlaku vody vyčistěte sítko v přívodu vody.

Vyprázdnění přívodní hadice

1. Zavřete přívod vody.
2. Nastavte program, kromě **máčení, odstředování** nebo **odčerpání**.
3. Spusťte program a nechte ho cca 40 sekund běžet.
4. Vypněte spotřebič.
5. Odpojte síťovou zástrčku spotřebiče z elektrické sítě.

Čištění sítka u přívodu vody

Upozornění: Pro bezpečné používání spotřebiče dodržujte informace týkající se "bezpečnosti" → *Strana 4* a "zabránění škodám" → *Strana 11*.

Předpoklad: Přívodní hadice je prázdná.

1. Přívodní hadici odpojte z přívodu vody.

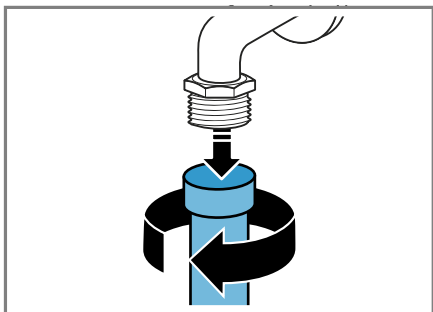

2. Sítko vyčistěte malým kartáčkem.

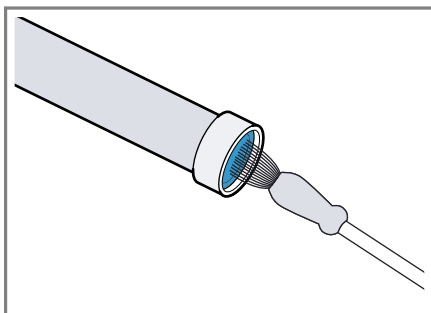

3. Připojte přívodní hadici a zkontrolujte těsnost.

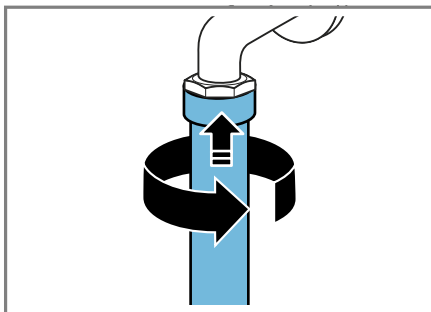

Čištění sítka na spotřebiči

Upozornění: Pro bezpečné používání spotřebiče dodržujte informace týkající se "bezpečnosti" → *Strana 4* a "zabránění škodám" → *Strana 11*.

Předpoklad: Přívodní hadice je prázdná.
→ "Vyprázdnění přívodní hadice", *Strana 40*

1. Odmontujte hadici na zadní straně spotřebiče.

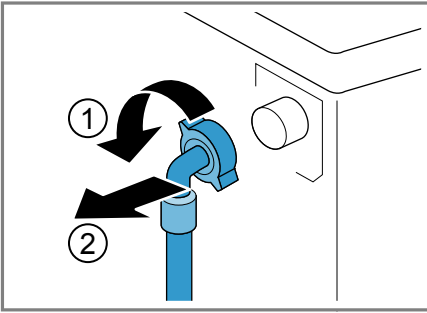

2. Vyndejte sítko kleštěmi.

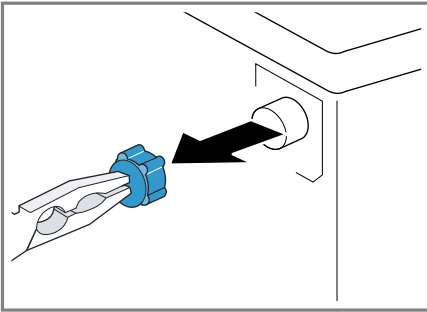

3. Sítko vyčistěte malým kartáčkem.

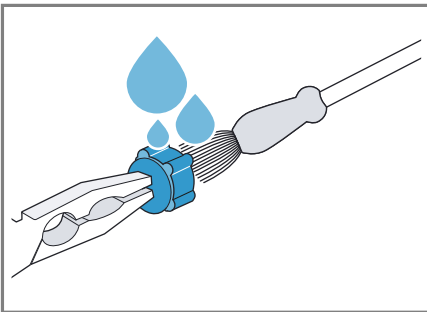

4. Sítko znovu nasadíte.
5. Připojte hadici a zkontrolujte těsnost.

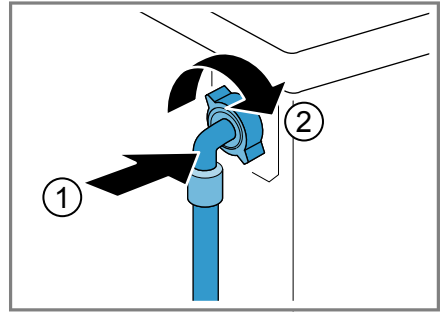

Odstranění poruch

Menší poruchy vašeho přístroje můžete odstranit vlastními silami. Před kontaktováním zákaznické služby využijte informací o odstraňování poruch. Vyvarujete se tak zbytečných nákladů.



VAROVÁNÍ





Nebezpečí úrazu elektrickým proudem!

Neodborné opravy jsou nebezpečné.





- ▶ Opravy spotřebiče smí provádět pouze odborný personál, který je k tomu vyškolený.
- ▶ K opravě spotřebiče se smí používat pouze originální náhradní díly.
- ▶ Pokud je síťový kabel tohoto spotřebiče poškozený, musí ho vyměnit výrobce, jeho zákaznický servis nebo podobně kvalifikovaná osoba, aby se zabránilo ohrožení.

Chybový kód/chybové hlášení/signál



Porucha	Příčina	Odstranění závady
Displej zhasl a bliká Start / Reload 	Je aktivní režim šetření energie.	<ul style="list-style-type: none"> ▶ Stiskněte libovolné tlačítko. ✓ Displej se znovu rozsvítí.
"E:36 / -10"	Odtoková trubka nebo odtoková hadice je ucpaná.	▶ Vyčistěte odtokovou trubku a odtokovou hadici.
	Odtoková trubka nebo odtoková hadice je zalomená nebo uskřípnutá.	▶ Zajistěte, aby odtoková trubka a hadice odtoku vody nebyly zalomené nebo uskřípnuté.
	Je ucpané čerpadlo.	▶ → "Čištění čerpadla", <i>Strana 37</i>
	Odtoková hadice je připojená příliš vysoko.	▶ Odtokovou hadici namontujte maximálně do výšky 1 m. → "Technické údaje", <i>Strana 52</i>
"E:36 / -25 / -26"	Je ucpané čerpadlo.	▶ → "Čištění čerpadla", <i>Strana 37</i>
"E:60 / -2B"	Kontrolní systém nevyváženosti přerušil odstředování kvůli nerovnoměrnému rozložení prádla.	<ul style="list-style-type: none"> ▶ Vložte znovu prádlo do bubnu. <p>Upozornění: Do bubnu dávejte pokud možno společně velké a malé kusy prádla. Různé velké kusy prádla se při odstředování lépe rozdělí.</p>
	Tlak vody je příliš nízký.	Není možné odstranění.
	Jsou ucpaná sítká v přívodu vody.	▶ "Vyčistěte sítká v přívodu vody" → <i>Strana 40</i> .
	Je zavřený přívod vody.	▶ Otevřete přívod vody.
	Přívodní hadice je zalomená nebo uskřípnutá.	▶ Zajistěte, aby přívodní hadice nebyla zalomená nebo uskřípnutá.

Porucha	Příčina	Odstranění závady
Svítilí 	Teplota je příliš vysoká.	▶ Počkejte, dokud teplota trochu neklesne. ▶ → "Zrušení programu", Strana 33
	Příliš vysoká hladina vody.	▶ Spusťte program odčerpání .
	Ve dvířkách je přiskřípnuté prádlo.	1. Znovu otevřete dvířka. 2. Odstraňte přiskřípnuté prádlo. 3. Zavřete dvířka. 4. Pro spuštění programu stiskněte Start / Reload 
Bliká 	Dvířka nejsou zavřená.	1. Zavřete dvířka. 2. Pro spuštění programu stiskněte Start / Reload 
Všechny ostatní chybové kódy.	Porucha funkce	▶ Kontaktujte zákaznický servis. → "Zákaznický servis", Strana 50

Poruchy funkce

Porucha	Příčina	Odstranění závady
Spotřebič nepracuje.	Není zapojená zástrčka síťového kabelu.	▶ Připojte spotřebič k el. síti.
	Pojistka je vadná.	▶ Zkontrolujte pojistku v pojistkové skřínce.
	Výpadek napájení.	▶ Zkontrolujte, zda v místnosti funguje osvětlení místnosti nebo jiné přístroje.
Program se nespustí.	Nestiskli jste Start / Reload 	▶ Stiskněte Start / Reload 
	Dvířka nejsou zavřená.	1. Zavřete dvířka. 2. Pro spuštění programu stiskněte Start / Reload 
	Je aktivovaný dětský zámek.	▶ → "Deaktivace dětského zámku", Strana 34
	Je aktivované Finished in 	▶ Zkontrolujte, zda je aktivované Finished in  → "Tlačítka", Strana 23
	Ve dvířkách je přiskřípnuté prádlo.	1. Znovu otevřete dvířka. 2. Odstraňte přiskřípnuté prádlo. 3. Zavřete dvířka. 4. Pro spuštění programu stiskněte Start / Reload 

Porucha	Příčina	Odstranění závady
Dvířka nelze otevřít.	Je aktivované – --.	▶ Pro pokračování programu zvolte odstředování nebo odčerpání a stiskněte Start / Reload ▷00. → "Pokračování programu při nastavení stop po máchání", Strana 33
	Teplota je příliš vysoká.	▶ Počkejte, dokud teplota trochu neklesne. ▶ → "Zrušení programu", Strana 33
	Příliš vysoká hladina vody.	▶ Spusťte program odčerpání .
	Výpadek elektrického proudu.	▶ Otevřete dvířka pomocí nouzového odblokování. → "Nouzové odblokování", Strana 48
Prací roztok se neodčerpává.	Odtoková trubka nebo odtoková hadice je ucpaná.	▶ Vyčistěte odtokovou trubku a odtokovou hadici.
	Odtoková trubka nebo odtoková hadice je zalomená nebo uskřípnutá.	▶ Zajistěte, aby odtoková trubka a hadice odtoku vody nebyly zalomené nebo uskřípnuté.
	Je ucpané čerpadlo.	▶ → "Čištění čerpadla", Strana 37
	Je aktivované – --.	▶ Pro pokračování programu zvolte odstředování nebo odčerpání a stiskněte Start / Reload ▷00. → "Pokračování programu při nastavení stop po máchání", Strana 33
	Odtoková hadice je připojená příliš vysoko.	▶ Odtokovou hadici namontujte maximálně do výšky 1 m. → "Technické údaje", Strana 52
Nepřítéká voda. Nebyl spláchnutý prací prostředek.	Nestiskli jste Start / Reload ▷00.	▶ Stiskněte Start / Reload ▷00.
	Jsou ucpaná sítká v přívodu vody.	▶ "Vyčistěte sítká v přívodu vody" → Strana 40.
	Je zavřený přívod vody.	▶ Otevřete přívod vody.
	Přívodní hadice je zalomená nebo uskřípnutá.	▶ Zajistěte, aby přívodní hadice nebyla zalomená nebo uskřípnutá.

Porucha	Příčina	Odstranění závady
Opakovaný náběh odstředování.	Kontrolní systém nevyváženosti se snaží vyrovnat nerovnoměrné rozložení prádla opakovaným rozmístěním prádla.	<p>▶ Nejedná se o závadu – není potřeba nic udělat.</p> <p>Upozornění: Při plnění dávejte do bubnu pokud možno společně velké a malé kusy prádla. Různé velké kusy prádla se při odstředování lépe rozdělí.</p>
Doba trvání programu se během pracího procesu mění.	Průběh programu se elektronicky optimalizuje. Tak může dojít ke změně doby trvání programu.	▶ Nejedná se o závadu – není potřeba nic udělat.
	Kontrolní systém nevyváženosti se snaží vyrovnat nerovnoměrné rozložení prádla opakovaným rozmístěním prádla.	<p>▶ Nejedná se o závadu – není potřeba nic udělat.</p> <p>Upozornění: Při plnění dávejte do bubnu pokud možno společně velké a malé kusy prádla. Různé velké kusy prádla se při odstředování lépe rozdělí.</p>
	Systém pro kontrolu pěny přidá při tvorbě příliš velkého množství pěny jedno máchání.	▶ Nejedná se o závadu – není potřeba nic udělat.
V bubnu není vidět voda.	Voda je pod viditelnou oblastí.	▶ Nejedná se o závadu – není potřeba nic udělat.
Buben sebou po spuštění programu trhá.	Příčinou je interní test motoru.	▶ Nejedná se o závadu – není potřeba nic udělat.
V komoře  se nachází zbytková voda.	Je ucpaná vložka v komoře  .	▶ → "Čištění násypky na prací prostředky", <i>Strana 36</i>
Vibrace a pohyb spotřebiče při odstředování.	Spotřebič není správně vyrovnáný.	▶ Vyrovnání spotřebiče
	Nožičky spotřebiče nejsou zafixované.	▶ Zafixujte nožičky spotřebiče. Vyrovnání spotřebiče
	Nejsou odstraněné přepravní pojistky.	▶ Odstranění přepravních pojistek
Buben se otáčí, nepřítéká voda.	Je aktivní rozpoznání množství prádla.	<p>▶ Nejedná se o závadu, není potřeba nic udělat.</p> <p>Upozornění: Rozpoznání množství prádla může trvat až 2 minuty.</p>

Porucha	Příčina	Odstranění závady
Intenzivní tvorba pěny.	Dávkování pracího prostředku je příliš vysoké.	<ul style="list-style-type: none"> ▶ Okamžité opatření: Smíchejte polévkovou lžičku aviváže s 0,5 l vody a směs naplňte do levé komory (nepoužívejte na outdoorové, sportovní a pérové textilie). ▶ Při příštím praní se stejným množstvím prádla použijte menší množství pracího prostředku.

Zvuky

Porucha	Příčina	Odstranění závady
Šumící, syčící zvuk.	Voda se do násypky na prací prostředky napouští pod tlakem.	▶ Nejedná se o závadu – normální provozní zvuk.
Hlasité zvuky při odstřeďování.	Spotřebič není správně vyrovnaný.	▶ Vyrovnání spotřebiče
	Nožičky spotřebiče nejsou zafixované.	▶ Zafixujte nožičky spotřebiče. Vyrovnání spotřebiče
	Nejsou odstraněné přepravní pojistky.	▶ Odstranění přepravních pojistek
Klapání, skřípání v čerpadle.	Do čerpadla se dostaly cizí předměty.	▶ → "Čištění čerpadla", Strana 37
Rytmický zvuk sání.	Je aktivní čerpadlo, odčerpává se prací roztok.	▶ Nejedná se o závadu – normální provozní zvuk.

Problém s výsledkem

Porucha	Příčina	Odstranění závady
Pomačkání.	Příliš vysoká rychlost odstřeďování.	▶ Při příštím praní nastavte nižší rychlost odstřeďování.
	Příliš velké množství prádla.	▶ Při příštím praní snižte množství prádla.
	Byl zvolen nesprávný program pro příslušný druh textilu.	▶ Volte programy, které jsou vhodné pro příslušné druhy textilu. → "Programy", Strana 24
Prací prostředek nebo aviváž odkapává z manžety a shromažďuje se na skle dvířek nebo v záhybu manžety.	Příliš mnoho pracího prostředku / aviváže v násypce na prací prostředky.	▶ Při dávkování tekutého pracího prostředku a aviváže se řiďte podle značky v násypce na prací prostředky a nedávejte větší množství.

Porucha	Příčina	Odstranění závady
Výsledek odstředování není uspokojivý. Prádlo je příliš mokré / příliš vlhké.	Je nastavená nízká rychlost odstředování. Kontrolní systém nevyváženosti přerušil odstředování kvůli nerovnoměrnému rozložení prádla.	<ul style="list-style-type: none"> ▶ Při příštím praní nastavte vyšší rychlost odstředování. ▶ Spusťte program odstředování. ▶ Vložte znovu prádlo do bubnu. <p>Upozornění: Do bubnu dávejte pokud možno společně velké a malé kusy prádla. Různě velké kusy prádla se při odstředování lépe rozdělí.</p> <ul style="list-style-type: none"> ▶ Spusťte program odstředování.
Zbytky pracího prostředku na vlhkém prádle.	Prací prostředky mohou obsahovat látky, které nejsou rozpustné ve vodě a usazují se na prádle.	<ul style="list-style-type: none"> ▶ Spusťte program máchání.
Zbytky pracího prostředku na suchém prádle.	Prací prostředky mohou obsahovat látky, které nejsou rozpustné ve vodě a usazují se na prádle.	<ul style="list-style-type: none"> ▶ Prádlo po praní a sušení vykartáčujte.

Netěsnost

Porucha	Příčina	Odstranění závady
U přívodní hadice vytéká voda.	Přívodní hadice není správně/pevně připojená.	<ol style="list-style-type: none"> 1. Připojte správně přívodní hadici. Připojení přívodní hadice 2. Utáhněte šroubení.
U odtokové hadice vytéká voda.	Odtoková hadice je poškozená. Odtoková hadice není správně připojená.	<ul style="list-style-type: none"> ▶ Vyměňte poškozenou odtokovou hadici. ▶ Připojte správně odtokovou hadici. Způsoby připojení odtoku vody

Zápachy

Porucha	Příčina	Odstranění závady
Ve spotřebiči vzniká zápach.	Vlhkost a zbytky pracích prostředků mohou podporovat tvorbu bakterií.	<ul style="list-style-type: none"> ▶ → "Čištění bubnu", <i>Strana 36</i> ▶ Když spotřebič nepoužíváte, nechte dvířka a násypku na prací prostředky otevřené, aby mohla vyschnout zbytková voda.

Nouzové odblokování

Abyste mohli vyndat prádlo např. při výpadku proudu, můžete dvířka odblokovat manuálně.

Odblokování dvířek

Předpoklad: "Čerpadlo je prázdné."
→ Strana 37

1. **POZOR!** Vytékající voda může způsobit věčné škody.
- ▶ Neotevírejte dvířka, pokud je za sklem vidět voda.

Pomocí nářadí vytáhněte nouzové odblokování dolů a uvolněte ho.

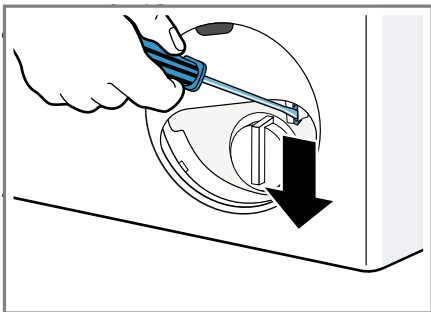

- ✓ Zámek dvířek je odblokováný.
2. Nasaďte a zacvakněte servisní kryt.
3. Zavřete servisní kryt.

Převaha, uskladnění a likvidace

Zde se dozvíte, jak svůj spotřebič připravíte pro přepravu a uskladnění. Kromě toho se dozvíte, jak zlikvidujete staré spotřebiče.

Demontáž spotřebiče

1. Zavřete přívod vody.
2. → "Vyprázdnění přívodní hadice", Strana 40.
3. Vypněte spotřebič.

4. Vytáhněte síťovou zástrčku spotřebiče ze zásuvky.
5. Vypusťte zbývající prací roztok.
→ "Čištění čerpadla", Strana 37
6. Odpojte hadice.

Nasazení přepravních pojistek

Spotřebič při přepravě zajistěte přepravními pojistkami, abyste zabránili poškození.

1. Odstraňte 4 krytky.
 - V případě potřeby použijte pro odstranění krytek šroubovák.

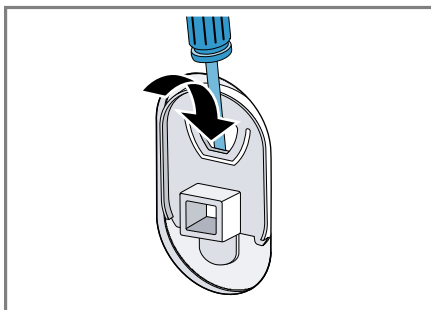

Krytky uschovejte.

2. Nasaďte 4 objímky.

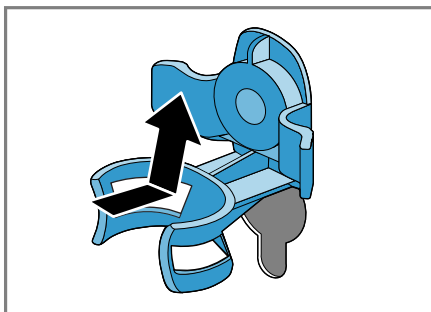

3. Nasaďte všechny šrouby 4 přepravních pojistek a mírně je utáhněte.

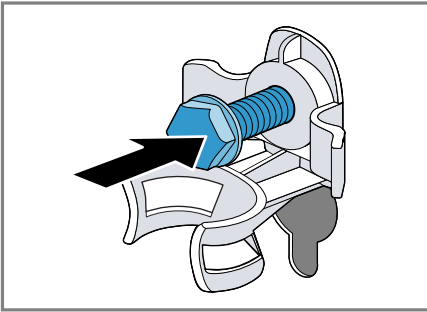

4. Síťový kabel nasadte do držáku ① a všechny 4 šrouby přepravních pojistek dotáhněte šroubovákem vel. 13 ②.

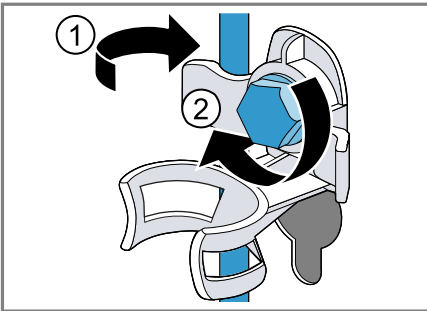

5. Hadici nasadte do držáku.

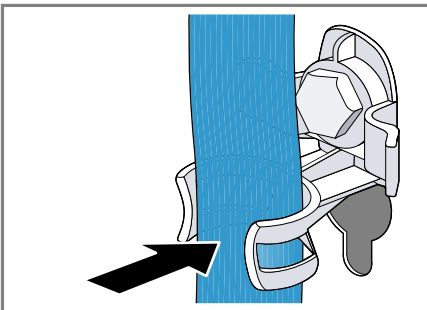

Opětovné uvedení spotřebiče do provozu

1. Odstraňte přepravní pojistky.
2. Do komory II v násypce na prací prostředky nalijte cca 1 litr vody.

3. Spusťte program **odčerpání**.

✓ Prací prostředek při příštím neodteče nevyužítý.

Likvidace starého spotřebiče

Díky ekologické likvidaci je možné opětovné použití cenných surovin.

⚠ VAROVÁNÍ

Nebezpečí poškození zdraví!

Ve spotřebiči se mohou zavřít děti a dostat se tak do ohrožení života.

- ▶ Spotřebič neumísťujte za dveře, které blokují nebo brání otvírání dvířek spotřebiče.
- ▶ U starých spotřebičů odpojte síťovou zástrčku síťového kabelu, poté síťový kabel přestřihněte a zničte zámek dvířek spotřebiče tak, aby se dvířka spotřebiče nedaly zavřít.

1. Vytáhněte síťovou zástrčku síťového kabelu ze zásuvky.
2. Odpojte síťový kabel.
3. Spotřebič ekologicky zlikvidujte.



Tento spotřebič je označen v souladu s evropskou směrnicí 2012/19/EU o nakládání s použitými elektrickými a elektronickými zařízeními (waste electrical and electronic equipment - WEEE).

Tato směrnice stanoví jednotný evropský (EU) rámec pro zpětný odběr a recyklování použitých zařízení.

Zákaznický servis

Pokud máte dotazy týkající se použití, nemůžete-li poruchu odstranit sami nebo musí být spotřebič opraven, kontaktujte náš zákaznický servis.

Velké množství problémů můžete sami odstranit díky informacím o odstraňování poruch uvedených v tomto návodu nebo na naší webové stránce. Pokud tomu tak není, kontaktujte náš zákaznický servis.

Vždy najdeme vhodné řešení a naši snahou je předházení zbytečným návštěvám techniků zákaznické služby. V případě závady v záruce a po uplynutí záruky výrobce zajistíme opravu vašeho spotřebiče zaškolenými techniky zákaznického servisu za použití originálních náhradních dílů.

Z bezpečnostních důvodů smí opravy spotřebiče provádět pouze vyškolený odborný personál. Záruční nároky zanikají, pokud opravy nebo zásahy provádí osoby, které nebyly z naší strany k tomu oprávněny nebo pokud byly naše spotřebiče opatřeny náhradními díly, díly doplnění a příslušenství, které nejsou originálními díly a mohou tak způsobit defekt.

Originální náhradní díly relevantní pro funkčnost podle příslušného nařízení ekodesign obdržíte u našeho zákaznického servisu po dobu min. 10 let od uvedení vašeho spotřebiče na trh v Evropském hospodářském prostoru.

Upozornění: Využití zákaznického servisu je v rámci záručních podmínek výrobce bezplatné.

Podrobné informace o záruční době a záručních podmínkách ve vaší zemi obdržíte u svého zákaznického servisu, svého prodejce nebo na našich internetových stránkách.

Při kontaktování zákaznického servisu potřebujete označení produktu (E-č.) a výrobní číslo (FD) vašeho spotřebiče.

Kontaktní údaje zákaznického servisu viz příložený seznam servisních služeb nebo naše webová stránka.

Označení produktu (E-č.) a výrobní číslo (FD)

Označení produktu (E-č.) a výrobní číslo (FD) je uvedeno na typovém štítku spotřebiče.

V závislosti na modelu se typový štítek nachází:

- na vnitřní straně dvířek,
- na vnitřní straně servisní krytky,
- na zadní straně spotřebiče.

Pro rychlé nalezení údajů vašeho spotřebiče a telefonního čísla zákaznického servisu si můžete údaje poznačit.

Hodnoty spotřeby

Následující informace se poskytují podle nařízení EU o ekodesignu. Uvedené hodnoty pro jiné programy jako **Eco 40-60** jsou pouze referenční hodnoty a byly zjištěny s využitím platné normy EN 60456.

Program	Množství prádla (kg)	Doba trvání progra- mu (h:min) ¹	Spotřeba energie (kWh/ cyklus) ¹	Spotřeba vody (l/ cyklus) ¹	Maxi- mální teplota (°C) 5 min ¹	Rychlost odště- dování (ot/min) ¹	Zbyt- ková vlhkost (%) ¹
Eco 40-60 ²	8,0	3:29	1,048	65,0	46	1200	50
Eco 40-60 ²	4,0	2:43	0,561	45,0	37	1200	52
Eco 40-60 ²	2,0	2:33	0,223	33,0	24	1200	58
bavlna 20 °C	8,0	3:14	0,350	85,0	23	1200	58
bavlna 40 °C	8,0	3:14	1,170	85,0	44	1200	58
bavlna 60 °C	8,0	3:14	1,440	85,0	56	1200	58
bavlna + před- pírka 40 °C	8,0	3:44	1,200	85,0	44	1200	58
snadno udržova- telné 40 °C	4,0	2:29	0,770	63,0	43	1200	30
rychlý / mix 40 °C	4,0	1:00	0,620	44,0	41	1200	60
vlna  30 °C	2,0	0:41	0,220	40,0	22	800	25

¹ Skutečné hodnoty se vlivem tlaku vody, tvrdosti a teploty přiváděné vody, teploty prostředí, druhu, množství a zašpinění prádla, použitého čisticího prostředku, kolísání napájecího proudu a zvolených přídatných funkcí mohou lišit od uvedených hodnot.

² Testovací program podle nařízení (EU) pro ekodesign a nařízení (EU) pro energetické štítky se studenou vodou (15 °C).

Technické údaje

Zde naleznete čísla a fakta o vašem spotřebiči.

Výška spotřebiče	85,0 cm
Šířka spotřebiče	60,0 cm
Hloubka spotřebiče	55,0 cm
Hmotnost	65 - 70 kg ¹
Maximální množství prádla	8 kg

¹ V závislosti na vybavení spotřebiče

Síťové napětí	220 - 240 V, 50 Hz
 Minimální pojistka instalace	10 A
Jmenovitý výkon	2300 W
Příkon	<ul style="list-style-type: none"> ■ Vypnutý stav: 0,12 W ■ Nevypnutý stav: 0,50 W

¹ V závislosti na vybavení spotřebiče

cs Technické údaje

Tlak vody	<ul style="list-style-type: none">■ Minimálně: 100 kPa (1 bar)■ Maximálně: 1000 kPa (10 bar)
Délka přívodní hadice	150 cm
Délka odtokové hadice	150 cm
Délka síťového kabelu	160 cm
Maximální výška odčerpání	100 cm
Minimální výška odčerpání	60 cm

¹ V závislosti na vybavení spotřebiče

Další informace k vašemu modelu najdete na internetu na <https://energylabel.bsh-group.com>¹. Tato webová adresa je linkem propojená s oficiální produktovou databází EU EPREL, jejíž webová adresa ještě nebyla v době tisku zveřejněna. Postupujte pak podle pokynů pro vyhledávání modelu. Označení modelu je dané znakem před lomítkem čísla výrobku (E-Nr.) na typovém štítku. Alternativně najdete označení modelu také na prvním řádku EU energetického štítku.

¹ Platí jen pro země v Evropském hospodářském prostoru



A series of horizontal lines for writing, starting from the first line below the pencil icon and extending to the bottom of the page. The lines are evenly spaced and cover the majority of the page area.

Obsah

Bezpečnosť	4	Stupne znečistenia	29
Všeobecné upozornenia	4	Značky na etiketách so symbolmi ošetrovania bielizne.....	29
Používanie v súlade s určením	4	Pracie a ošetrovacie prostriedky	30
Obmedzenie skupiny používateľov.....	4	Odporúčané pracie prostriedky	30
Bezpečná inštalácia	5	Dávkovanie pracieho prostriedku.....	31
Bezpečné používanie	7	Základná obsluha	31
Bezpečné čistenie a údržba.....	9	Zapnite spotrebič	31
Zabránenie vecným škodám	11	Nastavenie programu.....	32
Ochrana životného prostredia a šetrenie	12	Prispôsobenie nastavení programu	32
Likvidácia obalu.....	12	Vložte bielizeň	32
Šetrenie energie a zdrojov	12	Vloženie dávkovacej pomôcky na tekutý prací prostriedok	32
Energeticky úsporný režim.....	12	Plnenie pracích a ošetrovacích prostriedkov.....	33
Umiestnenie a pripojenie	13	Spustenie programu.....	33
Vybalenie spotrebiča.....	13	Namáčanie bielizne	33
Obsah dodávky	14	Doplnenie bielizne	34
Požiadavky na miesto inštalácie	14	Zrušenie programu.....	34
Odstránenie prepravných poistiek.....	15	Pokračovanie programu pri Stop plákania	34
Pripojenie spotrebiča	17	Vybratie bielizne	34
Vyrovnanie spotrebiča.....	18	Vypnutie spotrebiča.....	34
Oboznámenie sa	19	Detská poistka	35
Spotrebič	19	Aktivovanie detskej poistky.....	35
Zásuvka na prací prostriedok	20	Deaktivovanie detskej poistky.....	35
Ovládacie prvky.....	20	Základné nastavenia	36
Displej	21	Prehľad základných nastavení	36
Tlačidlá	23	Zmena základných nastavení.....	36
Programy	24	Čistenie a údržba	37
Príslušenstvo	27	Tipy na starostlivosť o spotrebič	37
Pred prvým použitím	27	Čistenie bubna	37
Spustenie prania naprázdno	27	Čistenie zásuvky na pracie prostriedky.....	37
Bielizeň	28	Odstránenie vodného kameňa.....	38
Príprava bielizne	28	Čistenie vypúšťacieho čerpadla	39
Triedenie bielizne	29		

Čistenie odtokovej hadicu vody na sifóne.....	40
Vyčistite sitká v prívode vody.....	41

Odstránenie porúch 43

Kód chyby/indikácia chyby/sig- nál.....	43
Poruchy funkcie.....	44
Zvuky.....	47
Problém s výsledkom.....	47
Netesnosť.....	48
Zápachy.....	48
Núdzové odblokovanie.....	49

**Preprava, skladovanie a lik-
vidácia..... 49**

Demontáž spotrebiča.....	49
Vloženie prepravných poistiek.....	49
Opätovné uvedenie spotrebiča do prevádzky.....	50
Likvidácia starého spotrebiča.....	50

Zákaznícky servis..... 51

Označenie produktu (E-Nr.) a vý- robné číslo (FD).....	51
---	----

Hodnoty spotreby 52**Technické údaje 52**



Bezpečnosť

Podľa bezpečnostných informácií skontrolujte, či je váš spotrebič v bezpečí.

Všeobecné upozornenia

Tu nájdete všeobecné informácie k tomuto návodu.

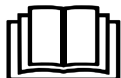

- Starostlivo si prečítajte tento návod. Len potom môžete váš spotrebič používať bezpečne a efektívne.
- Tento návod je určený inštalátorovi a používateľovi spotrebiča.
- Dodržiavajte bezpečnostné a varovné upozornenia.
- Návod, ako aj ďalšie informácie o produkte uschovajte pre neskoršie použitie alebo ďalšieho majiteľa.
- Po vybalení spotrebič skontrolujte. Nepripájajte spotrebič, ak došlo k poškodeniu počas prepravy.

Používanie v súlade s určením

Aby ste mohli spotrebič používať bezpečne a správne, postupujte podľa pokynov na určené používanie.

Tento spotrebič používajte len:

- podľa tohto návodu na inštaláciu a obsluhu.
- na pranie textílií, ktoré sa dajú prať v práčke a vlny, ktoré sa môžu prať ručne podľa etikety so symbolmi ošetrovania.
- s vodou z vodovodu a bežnými pracími a ošetrovacími prostriedkami na použitie v práčke.
- v súkromných domácnostiach a v uzavretých priestoroch domáceho prostredia.
- maximálne do nadmorskej výšky 4000 m.

Obmedzenie skupiny používateľov

Zabráňte vzniku rizík pre deti a ohrozené osoby.

Tento spotrebič môžu používať deti staršie ako 8 rokov a osoby so zníženými fyzickými, sensorickými alebo mentálnymi schopnosťami alebo osoby s nedostatočnými skúsenosťami a/alebo vedo-

mostami iba vtedy, ak sú pod dozorom alebo ak boli poučené o bezpečnom používaní spotrebiča a nebezpečenstiev, ktoré z neho vyplývajú.

Deti sa so spotrebičom nesmú hrať.

Čistenie ani používateľskú údržbu nesmú vykonávať deti bez dozoru.

Deti do 3 rokov a domáce zvieratá držte mimo dosahu spotrebiča.

Bezpečná inštalácia

Pri inštalácii spotrebiča dodržiavajte bezpečnostné pokyny.

⚠ VAROVANIE – Nebezpečenstvo zásahu elektrickým prúdom!

- Neodborná inštalácia je nebezpečná.
 - ▶ Spotrebič pripojte a prevádzkujte len podľa údajov na výrobnom štítku.
 - ▶ Spotrebič sa smie pripojiť len k sieti so striedavým prúdom cez uzemnenú zásuvku nainštalovanú podľa predpisov.
 - ▶ V elektroinštalácii domácnosti musí byť podľa predpisov nainštalovaný systém ochranného vodiča. Inštalácia musí mať dostatočne veľký prierez vodiča.
 - ▶ Pri použití prúdového chrániča použite len typ s označením .
 - ▶ Nikdy spotrebič nenapájajte cez externý spínací mechanizmus, napr. spínacie hodiny alebo diaľkové ovládanie.
 - ▶ Keď je spotrebič zabudovaný, sieťová zástrčka sieťového prívodného vedenia musí byť voľne prístupná alebo ak voľný prístup nie je možný, musí sa v pevne uloženej elektrickej inštalácii namontovať rozdeľovacie zariadenie so všetkými pólmi podľa ustanovení o inštalácii.
 - ▶ Pri inštalácii spotrebiča sa uistite, že napájací kábel nie je zaseknutý alebo poškodený.
- Poškodená izolácia sieťového prívodného vedenia je nebezpečná.
 - ▶ Sieťové prívodné vedenie sa nikdy nesmie dostať do kontaktu s horúcimi časťami spotrebiča alebo tepelnými zdrojmi.

- ▶ Sieťové prírodné vedenie sa nikdy nesmie dostať do kontaktu s ostrými špicami alebo hranami.
- ▶ Nikdy neohýbajte, nestláčajte ani nevymieňajte sieťové prírodné vedenie.

VAROVANIE – Nebezpečenstvo požiaru!

Použitie predĺženého napájacieho kábla a nepovolených adaptérov je nebezpečné.

- ▶ Nepoužívajte predĺžovacie káble ani viacnásobné zásuvky.
- ▶ Ak je napájací kábel príliš krátky, kontaktujte oddelenie služieb zákazníkom.
- ▶ Používajte iba adaptéry schválené výrobcom.

VAROVANIE – Nebezpečenstvo poranenia!

- Vysoká hmotnosť spotrebiča môže spôsobiť zranenie pri zdvíhaní.
 - ▶ Spotrebič nedvíhajte sami.
- Keď sa spotrebič nevhodne nainštaluje do veže pozostávajúcej z kombinácie práčky a sušičky, môže spadnúť.
 - ▶ Sušičku postavte na práčku výlučne pomocou spájacej súpravy od výrobcu sušičky . Iná metóda inštalácie nie je povolená.
 - ▶ Spotrebič neinštalujte do veže pozostávajúcej z kombinácie práčky a sušičky, keď výrobca sušičky neponúka vhodnú spájaciu súpravu.
 - ▶ Do veže pozostávajúcej z kombinácie práčky a sušičky nespájajte spotrebiče rozdielnej hĺbky a šírky.
 - ▶ Vežu pozostávajúcu z kombinácie práčky a sušičky neinštalujte na podstavec, spotrebiče by sa mohli prevrátiť.

VAROVANIE – Nebezpečenstvo udusenía!

Deti si môžu obalový materiál pretiahnuť cez hlavu alebo sa doň zabaliť a zadusiť.

- ▶ Obalový materiál uchovávajte mimo detí.
- ▶ Nenechajte deti hrať sa s obalovým materiálom.

⚠ OPATRNE – Nebezpečenstvo poranenia!

- Spotrebič môže počas prevádzky vibrovať alebo sa pohybovať.
 - ▶ Spotrebič postavte na čistú, rovnú a pevnú plochu.
 - ▶ Vyrovnajte spotrebič pomocou nožičiek a vodováhy.
- Ak sú hadice a sieťové prírodné vedenia položené nevhodne, vzniká riziko zakopnutia.
 - ▶ Hadice a sieťové prírodné vedenia položte tak, aby nehrozilo nebezpečenstvo zakopnutia.
- Keď sa pri presúvaní spotrebič drží za vyčnievajúce časti, napr. dvierka spotrebiča, tieto časti sa môžu zlomiť.
 - ▶ Spotrebič pri presúvaní nikdy nedržte za vyčnievajúce časti.

⚠ OPATRNE – Nebezpečenstvo porezania!

Dotýkanie sa ostrých hrán spotrebiča môže viesť k rezným poraneniam.

- ▶ Nikdy sa nedotýkajte spotrebiča na ostrých hranách.
- ▶ Pri inštalácii a preprave spotrebiča používajte ochranné rukavice.

Bezpečné používanie

Pri používaní spotrebiča dodržujte tieto bezpečnostné pokyny.

⚠ VAROVANIE – Nebezpečenstvo zásahu elektrickým prúdom!

- Poškodený spotrebič alebo poškodené sieťové prírodné vedenie je nebezpečné.
 - ▶ Nikdy nepoužívajte poškodený spotrebič.
 - ▶ Nikdy neťahajte za sieťové prírodné vedenie, keď ho chcete odpojiť od elektrickej siete. Vždy odpojte sieťovú zástrčku sieťového prírodného vedenia.
 - ▶ Keď je spotrebič alebo sieťové prírodné vedenie poškodené, okamžite vytiahnite zástrčku sieťového prírodného vedenia alebo vypnite poistku v poistkovej skrini a zatvorte prívod vody.
 - ▶ "Zavolajte zákaznícky servis." → *Strana 51*
 - ▶ Spotrebič môže opravovať iba príslušne vyškolený personál.

- Vniknutá vlhkosť môže spôsobiť úraz elektrickým prúdom.
 - ▶ Spotrebič používajte iba v uzavretých priestoroch.
 - ▶ Nikdy nevystavujte spotrebič vysokým teplotám alebo vlhkosti.
 - ▶ Na čistenie spotrebiča nepoužívajte parný čistič, vysoko-tlakový čistič, hadice ani sprchy.

⚠ VAROVANIE – Nebezpečenstvo poškodenia zdravia!

Deti sa môžu zavrieť dovnútra spotrebiča a dostať sa do ohrozenia života.

- ▶ Spotrebič nestavajte za dvere, ktoré blokujú alebo obmedzujú otvorenie dvierok spotrebiča.
- ▶ V prípade spotrebičov, ktoré už doslúžili, odpojte sieťovú zástrčku sieťového prívodného vedenia, potom odpojte sieťové prívodné vedenie a zničte zámok dvierok spotrebiča tak, aby sa už dvierka nedali zatvoriť.

⚠ VAROVANIE – Nebezpečenstvo udusenía!

Deti môžu vdýchnuť alebo prehltnúť malé časti a zadusiť sa.

- ▶ Drobné časti uchovávajte mimo dosahu detí.
- ▶ Nenechajte deti hrať sa drobnými dielmi.

⚠ VAROVANIE – Nebezpečenstvo otravy!

Pracie a ošetrovacie prostriedky môžu pri požití spôsobiť otravu.

- ▶ V prípade náhodného požitia vyhľadajte lekársku pomoc.
- ▶ Pracie a ošetrovacie prostriedky uchovávajte mimo dosah detí.

⚠ VAROVANIE – Nebezpečenstvo výbuchu!

Keď bola bielizeň predtým čistená prostriedkami s obsahom rozpúšťadiel, môže to viesť k výbuchu v spotrebiči.

- ▶ Čistenú bielizeň pred praním dôkladne vypláčajte vo vode.

⚠ OPATRNE – Nebezpečenstvo poranenia!

- Pri vystupovaní alebo lezení na spotrebič sa môže krycia doska zlomiť.
 - ▶ Nikdy nevystupujte alebo nelezte na spotrebič.

- Pri sadaní alebo narazení na otvorené dvierka sa môže spotrebič prevrátiť.
 - ▶ Nesadajte si na dvierka spotrebiča alebo sa o ne neopierajte.
 - ▶ Na dvierka spotrebiča neodkladajte žiadne predmety.
- Siahanie do otáčajúceho sa bubna môže spôsobiť poranenia rúk.
 - ▶ Pres siahnutím do bubna počkajte, kým sa bubon úplne zastaví.

⚠ OPATRNE – Nebezpečenstvo popálenia!

Sklo dvierok spotrebiča sa pri praní pri vysokej teplote rozhorúči.

- ▶ Nedotýkajte sa horúcich dvierok spotrebiča.
- ▶ Deti sa nesmú zdržiavať v blízkosti horúcich dvierok spotrebiča.

⚠ OPATRNE – Nebezpečenstvo oparenia!

Prací roztok sa pri praní pri vysokej teplote rozhorúči.

- ▶ Nedotýkajte sa horúceho pracieho roztoku.

⚠ OPATRNE – Nebezpečenstvo poleptania!

Pri otvorení zásuvky na prací prostriedok môže zo spotrebiča vystreknúť prací a ošetrovací prostriedok. Kontakt s očami alebo pokožkou môže spôsobiť podráždenie.

- ▶ Pri kontakte s pracím alebo ošetrovacím prostriedkom dôkladne vypláchnite oči a opláchnite pokožku čistou vodou.
- ▶ V prípade náhodného požitia vyhľadajte lekársku pomoc.
- ▶ Pracie a ošetrovacie prostriedky uchovávajte mimo dosah detí.

Bezpečné čistenie a údržba

Pri čistení a údržbe spotrebiča dodržiavajte bezpečnostné pokyny.

⚠ VAROVANIE – Nebezpečenstvo zásahu elektrickým prúdom!

- Neodborné opravy sú nebezpečné.
 - ▶ Spotrebič môže opravovať iba príslušne vyškolený personál.

- ▶ Pri oprave spotrebiča sa smú používať len originálne náhradné súčiastky.
- ▶ Keď sa poškodí sieťový prípojný kábel tohto spotrebiča, musí ho vymeniť výrobca alebo jeho zákaznícky servis alebo podobne kvalifikovaná osoba, aby sa zabránilo ohrozeniam.
- Vniknutá vlhkosť môže spôsobiť úraz elektrickým prúdom.
 - ▶ Na čistenie spotrebiča nepoužívajte parný čistič, vysokotlakový čistič, hadice ani sprchy.

 VAROVANIE – Nebezpečenstvo poranenia!

Používanie neoriginálnych náhradných súčiastok a príslušenstva je nebezpečné.

- ▶ Používajte len originálne náhradné súčiastky a príslušenstvo výrobcu.

 VAROVANIE – Nebezpečenstvo otravy!

Pri používaní čistiacich prostriedkov s obsahom rozpúšťadiel môžu vzniknúť jedovaté výpary.

- ▶ Nepoužívajte žiadne čistiace prostriedky obsahujúce rozpúšťadlá.

Zabránenie vecným škodám

Rešpektujte tieto upozornenia, aby ste zabránili vecným škodám a škodám na spotrebiči.

POZOR!

- Nesprávne dávkovanie aviváže, pracích, ošetrovacích a čistiacich prostriedkov môže nepriaznivo ovplyvniť funkcie spotrebiča.
 - ▶ Dodržiavajte odporúčané dávkovanie výrobcu.
- Prekročenie maximálnej náplne nepriaznivo ovplyvňuje funkcie spotrebiča.
 - ▶ Dodržiavajte "maximálne množstvo náplne" → *Strana 24* pre každý program a neprekračujte ho.
- Spotrebič je zaistený na prepravu prepravnými poistkami. Neodstránené prepravné poistky môžu spôsobiť vecné škody a poškodiť spotrebič.
 - ▶ Pred uvedením do prevádzky kompletne odstráňte všetky prepravné poistky a odložte si ich.
 - ▶ Pred každou prepravou všetky prepravné poistky kompletne namontujte, aby ste zabránili prepravným škodám.
- Neodborné pripojenie prívodnej hadice vody môže viesť k vecným škodám.
 - ▶ Skrutkové spoje na prívide vody utiahnite rukou.
 - ▶ Prívodnú hadicu vody podľa možnosti pripojte na vodovodný kohútik priamo bez ďalších spájacích prvkov, ako je adaptér, predĺženie, ventily alebo podobené.
 - ▶ Dbajte na to, aby bol vnútorný priemer vodovodného kohútika minimálne 17 mm.
- ▶ Dbajte na to, aby bola dĺžka závitů na prípojke k vodovodnému kohútiku minimálne 10 mm.
- Príliš nízky alebo príliš vysoký tlak vody môže ovplyvniť funkcie spotrebiča.
 - ▶ Uistite sa, že tlak vody vo vodovodnom systéme je minimálne 100 kPa (1 bar) a maximálne 1000 kPa (10 bar).
 - ▶ Keď tlak vody prekročí maximálnu uvedenú hodnotu, medzi prípojkou pitnej vody a hadicovou súpravou spotrebiča sa musí nainštalovať redukčný ventil.
 - ▶ Spotrebič nepripájajte na zmiešavaciu batériu beztlakového ohrievača horúcej vody.
- Modifikované alebo poškodené hadice na vodu môžu spôsobiť vecné škody alebo poškodiť spotrebič.
 - ▶ Nikdy neohýbajte, nestláčajte, neupravujte alebo nerezte hadice na vodu.
 - ▶ Používajte iba dodané hadice na vodu alebo originálne náhradné hadice.
 - ▶ Nikdy znovu nepoužívajte použité hadice na vodu.
- Prevádzka spotrebiča so znečistenou alebo príliš horúcou vodou môže viesť k vecným škodám.
 - ▶ Spotrebič prevádzkujte výlučne so studenou vodou z vodovodu.
- Nevhodné čistiace prostriedky môžu poškodiť povrch spotrebiča.
 - ▶ Nepoužívajte agresívne alebo abrazívne čistiace prostriedky.
 - ▶ Nepoužívajte čistiace prostriedky s vysokým obsahom alkoholu.
 - ▶ Nepoužívajte tvrdé drôtenky alebo čistiace špongie.
 - ▶ Spotrebič čistite len vodou a mäkkou, vlhkou utierkou.

- ▶ Pri kontakte so spotrebičom okamžite odstráňte všetky zvyšky pracieho prostriedku, zvyšky aerosólu alebo iné zvyšky.

Ochrana životného prostredia a šetrenie

Chráňte životné prostredie tým, že budete váš prístroj používať spôsobom, ktorý šetrí zdroje a správne zlikvidujte znovu použiteľné materiály.

Likvidácia obalu

Obalové materiály nezaťažujú životné prostredie a sú recyklovateľné.

- ▶ Jednotlivé komponenty zlikvidujte oddelene podľa druhu.
O aktuálnych spôsoboch likvidácie sa informujte u vášho špecializovaného predajcu alebo u orgánov obecnej, príp. mestskej správy.

Šetrenie energie a zdrojov

Pri dodržiavaní nasledujúcich pokynov spotrebuje váš spotrebič menej elektrickej energie a vody.

Využívajte programy s nízkymi teplotami a dlhými časmi prania, ako aj "maximálne množstvo náplne"
→ *Strana 24.*

- + Spotreba energie a vody je najefektívnejšia.

Prací prostriedok "dávkuje"
→ *Strana 31* podľa stupňa znečistenia bielizne.

- + Pre mierne až normálne znečistenie stačí menšie množstvo pracieho prostriedku. Dodržiavajte odporúčanie dávkovania výrobcu pracieho prostriedku.

Znížte teplotu pri praní mierne a normálne znečistenej bielizne.

- + Pri praní na nízkej teplote spotrebič spotrebuje menej energie. Pre mierne až normálne znečistenie stačia aj nižšie teploty, ako sú uvedené na etikete so symbolmi ošetrovania.

Keď sa má bielizeň následne sušiť v sušičke bielizne, nastavte maximálne otáčky odstreďovania.

- + Suchšia bielizeň skracuje trvanie programu pri sušení a znižuje spotrebu energie. S vyššími otáčkami odstreďovania klesne zvyšková vlhkosť v bielizni a stúpne hlučnosť odstreďovania.

Bielizeň perte bez predprania.

- + Pranie s predpraním predlžuje trvanie programu a zvyšuje spotrebu energie a vody.

Spotrebič má množstevnú automatiku.

- + Podľa druhu bielizne a množstva náplne množstevná automatika optimálne prispôsobí spotrebu vody a čas trvania programu.

Energeticky úsporný režim

Keď spotrebič dlhší čas neobsluhujete, automaticky sa prepne do energeticky úsporného režimu. Všetky zobrazovania zhasnú a bliká **Start / Reload** .

Energeticky úsporný režim sa ukončí, keď budete spotrebič znova obsluhovať, napr. otvoríte alebo zatvoríte dvierka.

Umiestnenie a pripojenie

Tu sa dozviete, kde a ako najlepšie nainštalovať svoj spotrebič. Okrem toho sa dozviete, ako pripojíte spotrebič k zdroju vody a do siete.

Vybalenie spotrebiča

Upozornenie Venujte pozornosť informáciám na tému "Bezpečnosť" → *Strana 4* a "Zabránenie vecným škodám" → *Strana 11*, aby ste spotrebič mohli bezpečne používať.

POZOR!

Predmety zabudnuté v bubne, ktoré nie sú určené na prevádzku v spotrebiči, môžu viesť k materiál- nym škodám a spôsobiť poškodenie spotrebiča.

► Pred prevádzkou tieto predmety a dodané príslušenstvo vyberte z bubna.

1. Obalový materiál a ochranný obal kompletne odstráňte zo spotrebiča.

Na ekologickú likvidáciu obalového materiálu postupujte podľa informácií k téme

→ "*Likvidácia obalu*", *Strana 12*.

2. Skontrolujte spotrebič, či nemá viditeľné poškodenia.
3. Otvorte dvierka.
→ "*Základná obsluha*", *Strana 31*
4. Vyberte príslušenstvo z bubna.
5. Zatvorte dvierka.

Obsah dodávky

Po vybalení skontrolujte všetky diely na eventuálne poškodenia vzniknuté pri preprave a úplnosť pri dodaní.

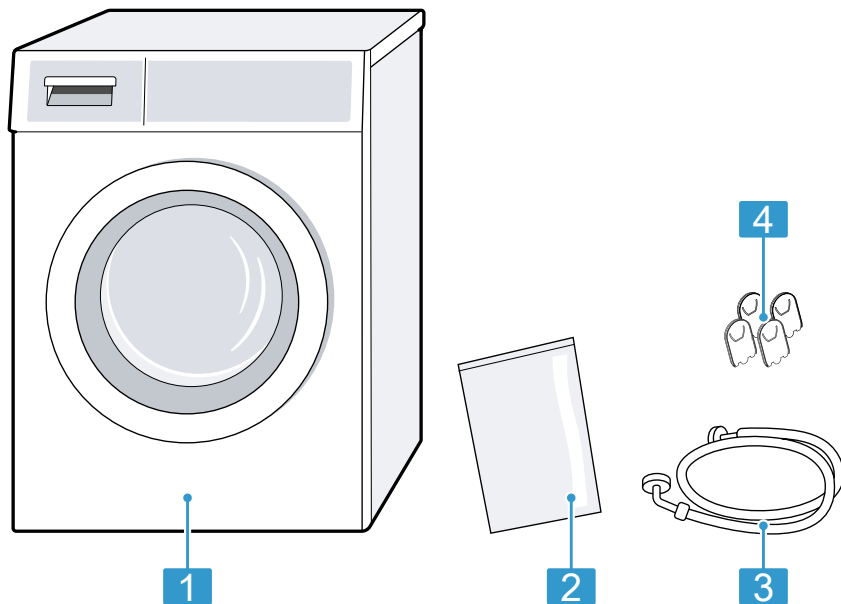

1	Práčka
2	Priložené podklady
3	Prívodná hadica vody
4	Krytky

Požiadavky na miesto inštalácie

Spotrebič sa môže pri odstreďovaní pohybovať. Dodržiavajte upozornenia týkajúce sa miesta inštalácie.

Upozornenie Venujte pozornosť informáciám na tému "Bezpečnosť" → *Strana 4* a "Zabránenie vecným škodám" → *Strana 11*, aby ste spotrebič mohli bezpečne používať.

⚠ VAROVANIE**Nebezpečenstvo zásahu elektrickým prúdom!**

Spotrebič obsahuje súčasti, ktoré sú pod napätím. Dotyk súčastí, ktoré sú pod napätím, je nebezpečný.

- ▶ Spotrebič neprevádzkujte bez krycej dosky.

⚠ VAROVANIE**Nebezpečenstvo poranenia!**

Pri prevádzke na podstavci sa môže spotrebič prevrátiť.

- ▶ Pred uvedením spotrebiča do prevádzky bezpodmienečne upevnite nožičky spotrebiča "príchytkami" → *Strana 27* výrobcu.

POZOR!

- Keď sa spotrebič nainštaluje v oblastiach ohrozených mrazom alebo vo vonkajšom prostredí, zamrznutá zvyšková voda v spotrebiči môže poškodiť spotrebič a zamrznuté hadice sa môžu pretrhnúť alebo prasknúť.
 - ▶ Neinštalujte a neprevádzkujte spotrebič v oblastiach ohrozených mrazom alebo vonku.
- Na spotrebiči bol pred vyexpedovaním zo závodu vykonaný funkčný test a spotrebič môže obsahovať zvyškovú vodu. Keď sa spotrebič nakloní o viac než 40°, môže táto zvyšková voda vyteciť.
 - ▶ Spotrebič opatrne nakloňte.

Miesto inštalácie

Na podstavci

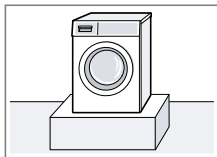
**Požiadavky**

Spotrebič upevnite "príchytkami" → *Strana 27*.

Miesto inštalácie

V podkroví s drevenou podlahou na trámoch

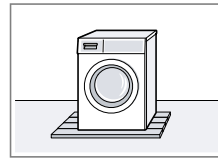
**Požiadavky**

Spotrebič nainštalujte na drevenú dosku odolnú voči vode, ktorá je pevne zoskrutkovaná k podlahe. Hrúbka drevenej dosky by mala byť minimálne 30 mm.

V kuchynskej linke

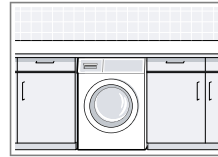

- Potrebnejá je šírka výklenku 60 cm.
- Spotrebič nainštalujte iba pod kompaktnú pracovnú dosku, ktorá je pevne spojená so susednými skrinkami.

Pri stene

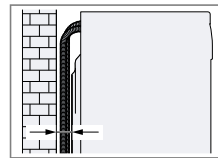

Medzi stenu a spotrebič nezaviknite hadice.

Upozornenie Keď chcete práčku nainštalovať do veže so sušičkou, najprv musíte vymeniť pracovnú dosku vašej práčky. V prípade výmeny pracovnej dosky sa spojte s naším "zákazníckym servisom" → *Strana 51*.

Odstránenie prepravných poistiek

Spotrebič je zaistený na prepravu prepravnými poistkami na zadnej strane spotrebiča.

Pokyny

- Venujte pozornosť informáciám na tému "Bezpečnosť" → *Strana 4* a "Zabránenie vecným škodám" → *Strana 11*, aby ste spotrebič mohli bezpečne používať.

sk Umiestnenie a pripojenie

- Odložte prepravné poistky, skrutky a objímky pre prípad neskoršej "prepravy" → *Strana 49*.

1. Vytiahnite hadice z držiakov.

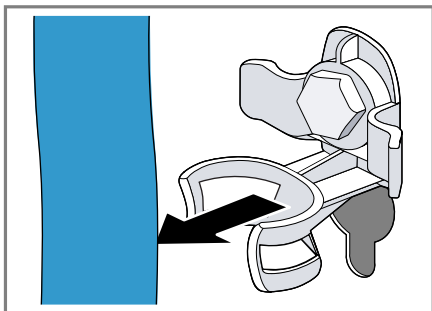

2. Povoľte všetky 4 prepravné poistky skrutkovým kľúčom veľkosti 13 ① a odstráňte ich ②.

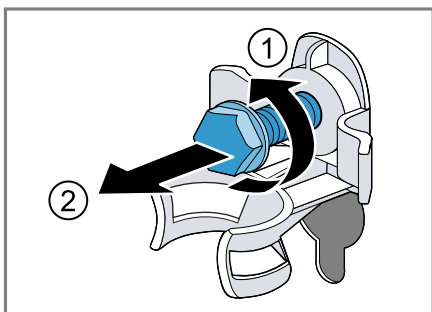

3. Sieťové prírodné vedenie vytiahnite z držiaka.

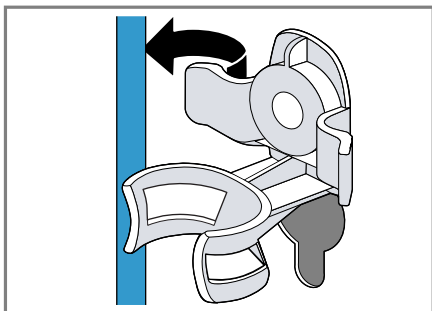

4. Odstráňte 4 objímky.

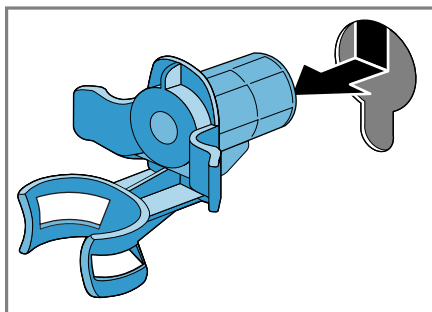

5. Nasadíte 4 krytky.

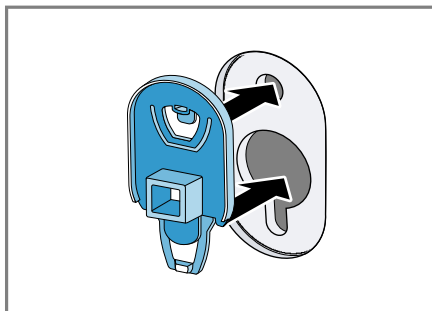

6. 4 krytky zatlačte zhora.

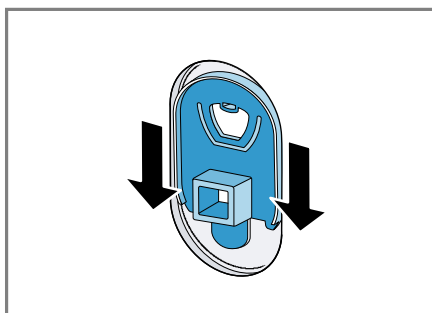

Pripojenie spotrebiča

Zapojte spotrebič do elektrickej siete, pripojte prívod a odtok vody.

Pripojenie prívodnej hadice vody

Upozornenie Venujte pozornosť informáciám na tému "Bezpečnosť" → *Strana 4* a "Zabránenie vecným škodám" → *Strana 11*, aby ste spotrebič mohli bezpečne používať.

1. Pripojte prívodnú hadicu vody na spotrebiči.

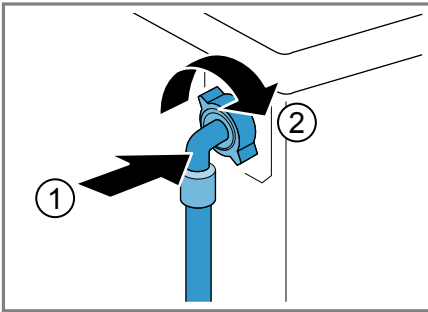

2. Pripojte prívodnú hadicu vody na prívod vody (26,4 mm = 3/4").

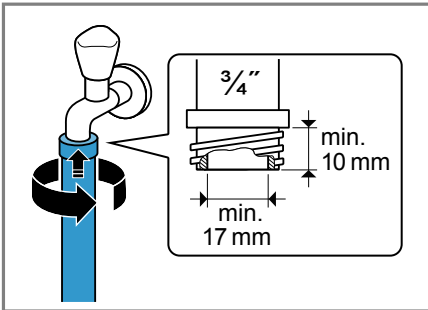

3. Otvorte opatrne vodovodný kohútik a skontrolujte tesnosť pripojovacích miest.

Spôsoby pripojenia odtoku vody

Tieto informácie vám pomôžu pripojiť spotrebič na odtok vody.

Upozornenie Venujte pozornosť informáciám na tému "Bezpečnosť" → *Strana 4* a "Zabránenie vecným škodám" → *Strana 11*, aby ste spotrebič mohli bezpečne používať.

POZOR!

Pri odčerpávaní je odtoková hadica vody pod tlakom a môže sa uvoľniť z nainštalovaného miesta pripojenia.

- Odtokovú hadicu vody zistite proti neúmyselnému uvoľneniu.

Odtok do sifónu.
Miesto pripojenia zaisťte hadicovou objímku (24 - 40 mm).

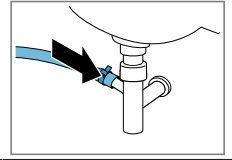

Odtok do umývadla.
Odtokovú hadicu vody zafixujte a zistite "obľúkom" → *Strana 27*.

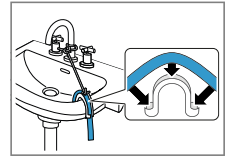

Odtok do plastovej rúry s gumovým hrdlom.
Odtokovú hadicu vody zafixujte a zistite "obľúkom" → *Strana 27*.

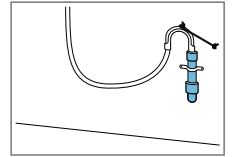

Elektrické pripojenie spotrebiča

Upozornenie Venujte pozornosť informáciám na tému "Bezpečnosť" → *Strana 4* a "Zabránenie vecným škodám" → *Strana 11*, aby ste spotrebič mohli bezpečne používať.

1. Zapojte konektor napájacieho kábla spotrebiča do elektrickej zásuvky v blízkosti spotrebiča.

Informácie o pripojení spotrebiča nájdete v "technických údajoch" → *Strana 52*.

2. Skontrolujte, či je sieťová zástrčka pevne zasunutá.

Vyrovnanie spotrebiča

Aby sa znížila hlučnosť a vibrácie a pohybovanie spotrebiča, spotrebič správne vyrovnajte.

Upozornenie Venujte pozornosť informáciám na tému "Bezpečnosť" → *Strana 4* a "Zabránenie vecným škodám" → *Strana 11*, aby ste spotrebič mohli bezpečne používať.

1. Skrutkovým kľúčom veľkosti 17 po-voľte v smere chodu hodinových ručičiek poistné matice.

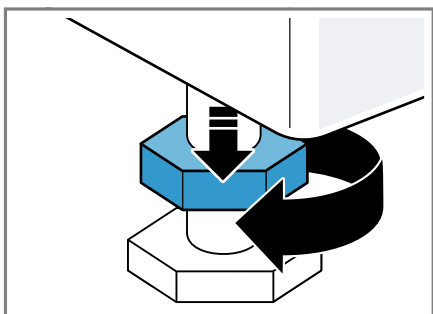

2. Spotrebič vyrovnajte otáčaním nožičiek. Skontrolujte vodováhou, či je spotrebič vyrovnaný.

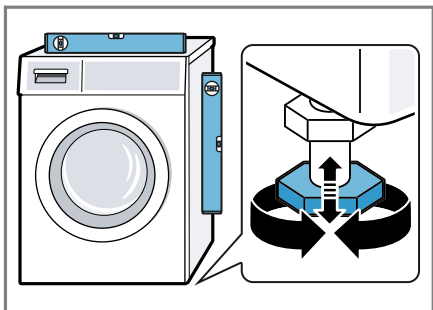

Všetky nožičky spotrebiča musia stáť pevne na podlahe.

3. Poistné matice pevne pritiahnite skrutkovým kľúčom veľkosti 17 proti skrini spotrebiča.

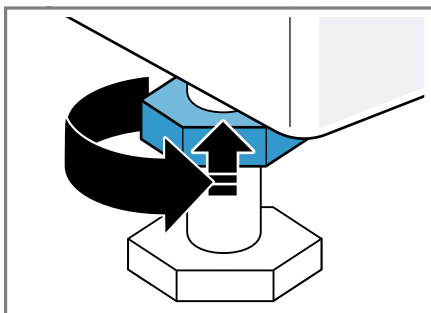

Pridržiavajte pritom nožičku spotrebiča a neprestavte jej výšku.

Oboznámenie sa

Oboznámte sa s komponentmi vášho zariadenia.

Spotrebič

Tu nájdete prehľad komponentov vášho spotrebiča.

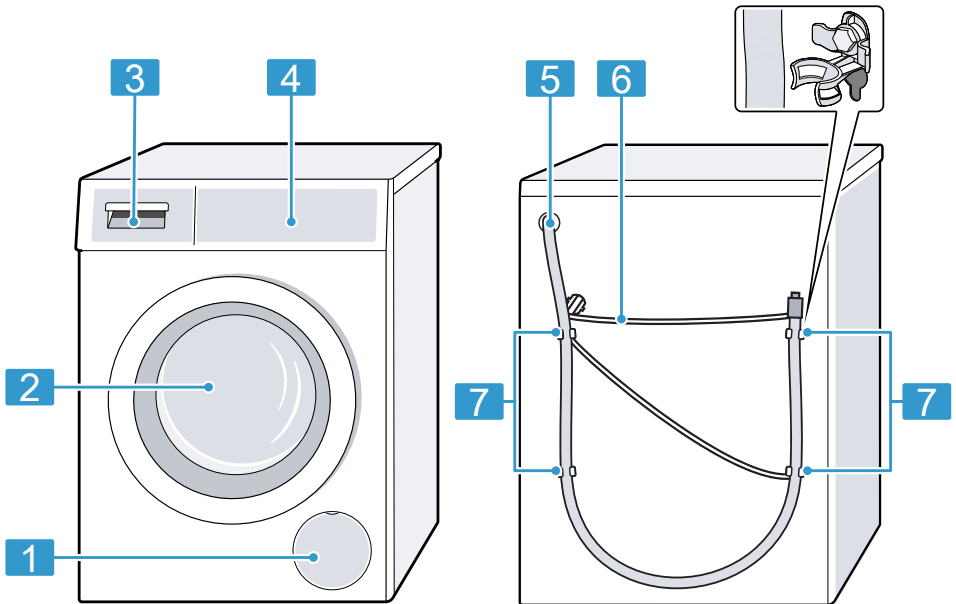

V závislosti od typu spotrebiča sa môžu detaily na obrázku líšiť, napr. farba a tvar.

1	"Servisná klapka vypúšťacieho čerpadla" → <i>Strana 39</i>
2	Dvierka
3	"Zásuvka na prací prostriedok" → <i>Strana 20</i>
4	"Ovládacie prvky" → <i>Strana 20</i>
5	"Odtoková hadica vody" → <i>Strana 17</i>

6	"Sieťové prívodné vedenie" → <i>Strana 17</i>
7	"Prepravné poistky" → <i>Strana 15</i>

Zásuvka na prací prostriedok

Tu nájdete prehľad o konštrukcii zásuvky na prací prostriedok.

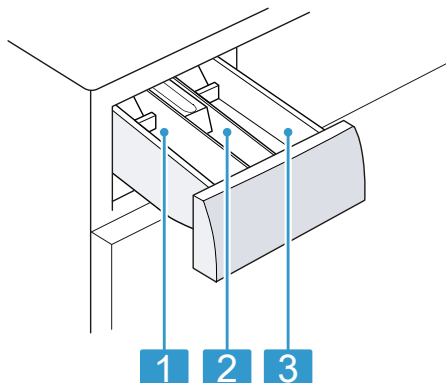

-
- | | |
|----------|--|
| 1 | Komora II: <ul style="list-style-type: none">■ Prací prostriedok na hlavné pranie■ Zmäkčovač■ Bielidlo■ Soľ na škrvny |
|----------|--|
-
- | | |
|----------|---|
| 2 | Komora ☼: <ul style="list-style-type: none">■ Aviváž■ Tekutý škrob■ Impregnačný prostriedok |
|----------|---|
-
- | | |
|----------|--|
| 3 | Komora I: <ul style="list-style-type: none">■ Prací prostriedok na predpranie■ Hygienický prací prostriedok |
|----------|--|
-

Ovládacie prvky

Pomocou ovládacích prvkov môžete nastaviť všetky funkcie vášho spotrebiča a získať informácie o prevádzkovom stave.

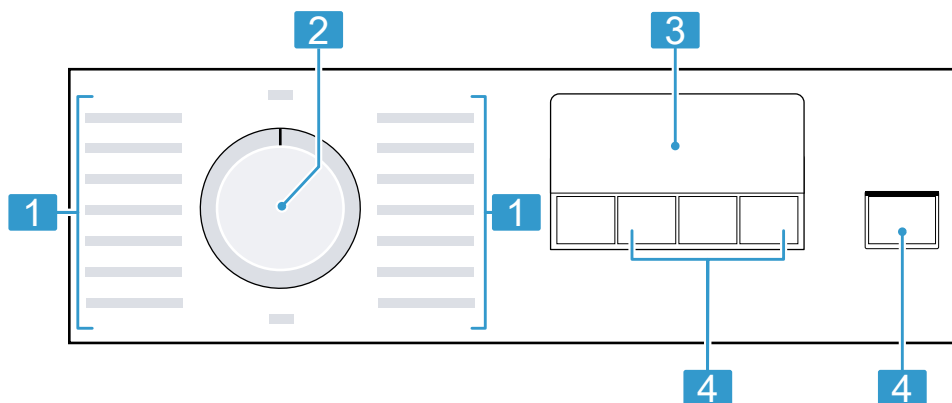

1	"Programy" → <i>Strana 24</i>
----------	-------------------------------

2	"Volič programov" → <i>Strana 31</i>
----------	--------------------------------------



3	"Displej" → <i>Strana 21</i>
----------	------------------------------

4	"Tlačidlá" → <i>Strana 23</i>
----------	-------------------------------



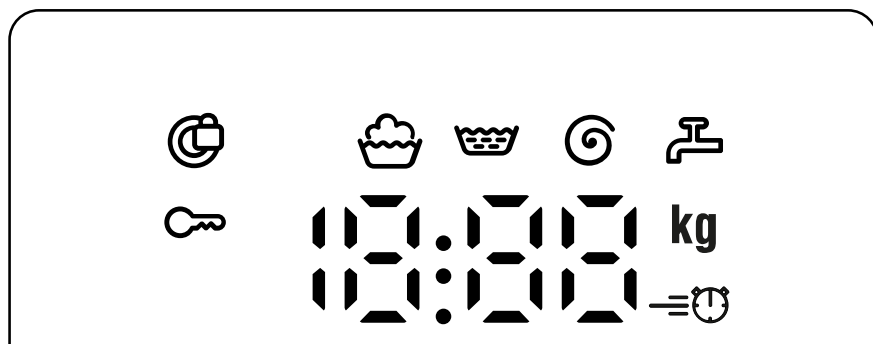

Displej

Na displeji uvidíte aktuálne hodnoty nastavenia, možnosti výberu alebo texty upozornení.



Ukazovateľ ¹	Názov	Opis
0.40 ¹	Čas trvania programu/ zostávajúci čas programu	Približný predpokladaný čas trvania programu alebo zostávajúci čas programu.
10h ¹	Čas Hotové za	Koniec programu bol stanovený a zobrazia sa zostávajúce hodiny. → "Tlačidlá", Strana 23
8 kg ¹	Odporúčaná náplň	Maximálne množstvo náplne pre nastavený program v kg.
--- 1200	Počet otáčok pri odstreďovaní	Nastavený počet otáčok odstreďovania v ot/min. → "Tlačidlá", Strana 23 0: bez záverečného odstreďovania, len odčerpávanie ---: stop plákanie, bez odčerpávania
	Pranie	Stav programu
	Vyplachovanie	Stav programu
	Odstreďovanie	Stav programu
---	Stop plákania	Stav programu
End	Koniec programu	Stav programu

¹ Príklad





Ukazovateľ	Názov	Opis
	Detská poistka	<ul style="list-style-type: none"> ■ svieti: Detská poistka je aktivovaná. ■ bliká: Detská poistka je aktivovaná a volič programov bol prestavený. → "Deaktivovanie detskej poistky", Strana 35
	SpeedPerfect	Pranie so skráteným časom je aktivované. → "Tlačidlá", Strana 23
	Dvierka	<ul style="list-style-type: none"> ■ svieti: Dvierka sú zablokované a nedajú sa otvoriť. ■ bliká: Dvierka nie sú zatvorené. ■ vypnuté: Dvierka sú odblokované a môžu sa otvoriť.
	Vodovodný kohútik	<ul style="list-style-type: none"> ■ Žiaden tlak vody. → "Kód chyby/indikácia chyby/signál", Strana 43 ■ Tlak vody je príliš nízky.
E:60 / -2B ¹	Porucha	Kód chyby, indikácia chyby, signál. → "Kód chyby/indikácia chyby/signál", Strana 43
¹ Príklad		

Tlačidlá

Tu nájdete prehľad tlačidiel a možnosti ich nastavenia.

Výber nastavení programu závisí od nastaveného programu. Možnosti výberu pre každý program nájdete v prehľade







→ "Programy", Strana 24.

Tlačidlo	Výber	Opis
Start / Reload  (štart / doplnenie)	<ul style="list-style-type: none"> ■ Spustiť ■ Zrušiť ■ Pozastaviť 	Spustenie, zrušenie alebo pozastavenie programu.
Speed Perfect 	<ul style="list-style-type: none"> ■ Aktivovanie ■ Deaktivovanie 	Aktivovanie alebo deaktivovanie prania so skráteným časom. Upozornenie Spotreba energie sa zvýši. Výsledok prania sa tým nezhorší.
Finished in  (hotové za)	1 – 24 hodín	Štánovanie skončenia programu. Čas trvania programu je už obsiahnutý v nastavenom počte hodín. Po spustení programu sa zobrazí čas trvania programu.
Spin  (odstreďovanie)	– – – – 1200	Prispôsobenie otáčok pri odstreďovaní alebo aktivovanie – – – (stop plákania). Výberom – – – sa neodčerpá voda na konci prania a deaktivuje sa odstreďovanie. Bielizeň zostane ležať vo vode z plákania.
 3 sec. (3 s)	<ul style="list-style-type: none"> ■ Aktivovanie ■ Deaktivovanie 	Aktivovanie alebo deaktivovanie detskej poistky. Panel zaistíte proti neúmyselnej obsluhe. Ak bola aktivovaná detská poistka a spotrebič sa vypol, detská poistka zostane aktivovaná. → "Detská poistka", Strana 35



Programy



Tu nájdete prehľad programov. Získate informácie o náplni a možnostiach nastavenia programov.

Tip Etikety so symbolmi ošetrovania bielizne vám poskytujú dodatočné pokyny na výber vhodného programu.
→ "Značky na etiketách so symbolmi ošetrovania bielizne", *Strana 29*

Program	Opis	Max. náplň (kg)	Max. teplota (°C) ¹	Max. otáčky odstredovania (ot/min) ¹	Speed Perfect 	Spin  – — (stop plákania)
bavlna	Pranie odolných textílií z bavlny, ľanu a zmesových tkanín. Vhodný aj ako časovo skrátený program na normálne znečistenú bielizeň, keď aktivujete Speed Perfect  . Ak je Speed Perfect  aktivovaný, maximálna náplň sa zníži na 5 kg.	8	90	1200	●	●
bavlna intenzívny	Pranie odolných textílií z bavlny, ľanu a zmesových tkanín. Energeticky úsporný program. Upozornenie Skutočná teplota prania sa z dôvodov úspory energie môže líšiť od nastavenej teploty prania. Účinnosť prania zodpovedá zákonným požiadavkám.	8	40	1200	–	●
Eco 40-60	Pranie textílií z bavlny, ľanu a zmesových tkanín. Vhodný pre normálne znečistené textílie. Upozornenie Textílie, ktoré sa podľa symbolu ošetrovania môžu prať pri teplote  40 °C alebo  60 °C, sa môžu prať spoločne. Na dosiahnutie optimálnej energetickej účinnosti bola pre tento program uložená optimálna teplota prania. Teplota prania je aktivovaná a nedá sa zmeniť.	8	–	1200	–	●

¹ Nastavenie programu

Program	Opis	Max. náplň (kg)	Max. teplota (°C) ¹	Max. otáčky odstredovania (ot/min) ¹	Speed Perfect 	Spin  – – (stop plákania)
bavlna + predpierka	Pranie odolných textílií z bavlny, ľanu a zmesových tkanín. Program s predpraním na silno znečistenú bielizeň. Rozdeľte práci prostriedok v zásuvke na práci prostriedok na predpranie a hlavné pranie. → "Zásuvka na práci prostriedok", <i>Strana 20</i>	8	40	1200	●	●
ľahko udržiavateľné	Pranie textílií zo syntetiky a zmesových tkanín.	4	40	1200	●	●
rychlý / mix	Pranie textílií z bavlny, ľanu, syntetiky a zmesových tkanín. Vhodný na mierne znečistenú bielizeň.	4	40	1200	●	●
jemné / hodváb	Pranie jemných textílií, ktoré sa môžu prať, z hodvábu, viskózy a syntetiky. Používajte práci prostriedok na jemnú bielizeň alebo hodváb. Upozornenie Zvlášť chľostivé textílie alebo textílie s háčikmi, očkami alebo strmienkami perte v sieťke na bielizeň.	2	30	800	–	●
vlna 	Pranie vlny alebo textílií s vysokým podielom vlny, ktoré sa dajú prať ručne a v práčke. Aby sa predišlo zrazeniu bielizne, bubon s textíliami sa pohybuje mimoriadne šetrne s dlhými pauzami. Používajte práci prostriedok na vlnu.	2	30	800	–	●
plákanie	Plákanie s následným odstredovaním a odčerpávaním vody.	–	–	1200	–	●
¹ Nastavenie programu						

Program	Opis	Max. náplň (kg)	Max. teplota (°C) ¹	Max. otáčky odstredovania (ot/min) ¹	Speed Perfect 	Spin  -- (stop plákania)
odstredovanie / odčerpanie	Odstredovanie a odčerpanie vody. Keď chcete len odčerpanie vody, aktivujte 0. Bielizeň sa neodstredí.	-	-	1200	-	-
rýchly 15'/30'	Pranie textílií z bavlny, syntetiky a zmesových tkanín. Krátky program na mierne znečistené malé dávky bielize- ne. Čas trvania programu je cca 30 minút. Keď chcete skrátiť čas trvania programu na 15 minút, aktivujte Speed Perfect  . Maximálna náplň sa zníži na 2 kg.	4	30	1200	●	●

¹ Nastavenie programu

Príslušenstvo

Používajte originálne príslušenstvo. Je špeciálne prispôbené vášmu spotrebiču. Tu nájdete prehľad príslušenstva k vášmu spotrebiču a jeho použitie.

	Použitie	Objednávacie číslo
Predĺženie prívodnej hadice vody	Predĺženie prívodnej hadice studenej vody alebo prívodnej hadice vody s Aquastopom (2,50 m).	WMZ2381
Príchytky	Zlepšenie stability spotrebiča.	WMZ2200
Dlhšia prívodná hadica vody	Štandardnú prívodnú hadicu vody vymeňte za dlhšiu hadicu (2,20 m).	00353925
Tvarovka	Zafixovanie odtokovej hadice vody.	00655300
Vložka na tekutý prací prostriedok	Dávkovanie tekutého pracieho prostriedku.	00637516

Pred prvým použitím

Pripravte spotrebič na používanie.

Spustenie prania naprázdno

Pred opustením závodu bol váš spotrebič dôkladne preskúšaný. Aby sa prípadná zvyšková voda odstránila, vykonajte prvé pranie bez bielizne.

Upozornenie Venujte pozornosť informáciám na tému "Bezpečnosť" → *Strana 4* a "Zabránenie vecným škodám" → *Strana 11*, aby ste spotrebič mohli bezpečne používať.

1. Nastavte volič programov na **bavlna 90°**.

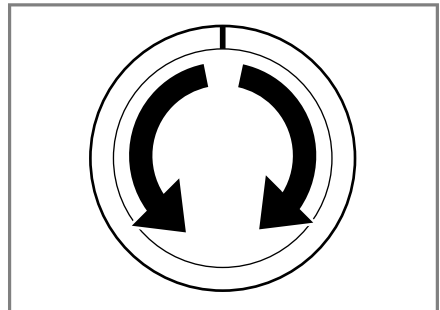

2. Zatvorte dvierka.
3. Vytiahnite zásuvku na prací prostriedok.

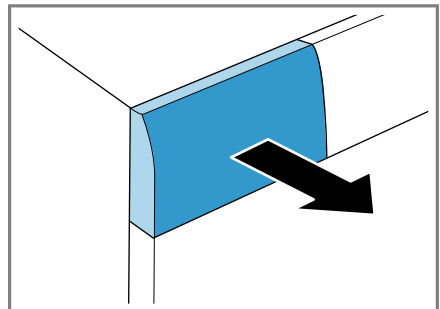

4. Do komory II nalejte asi 1 liter vody.

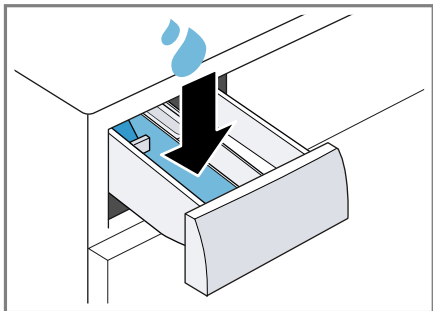

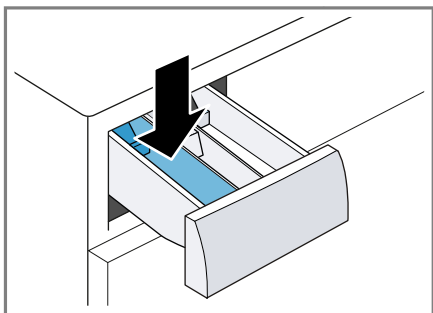

5. Univerzálny prášok na pranie dajte do komory II.

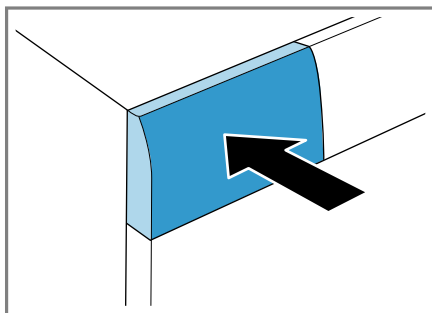

Peneniu zabránite tým, že použijete iba polovicu odporúčaného množstva pracieho prostriedku na mierne znečistenie. Nepoužívajte univerzálny prací prostriedok alebo prací prostriedok na jemnú bielizeň.

6. Zasuňte zásuvku na prací prostriedok.



7. Na spustenie programu stlačte **Start / Reload**  (štart / doplnenie).
- ✓ Na displeji sa zobrazí zostávajúci čas trvania programu.
 - ✓ Po skončení programu sa na displeji zobrazí: "End".
8. Spustíte prvé pranie alebo nastavíte volič programov na **vypnuté**, aby sa spotrebič vypol.
→ "Základná obsluha", Strana 31

Bielizeň

Vo vašom spotrebiči môžete prať všetky druhy textílií, ktoré výrobca označil na etikete so symbolmi ošetrovania ako vhodné na pranie v práčke a textílie z vlny, ktorá sa môže prať ručne.

Príprava bielizne

POZOR!

Predmety ponechané v bielizni môžu poškodiť bielizeň a bubon.

- ▶ Pred prevádzkou vyberte všetky predmety z vreciek bielizne.
- ▶ Aby sa šetril váš spotrebič a bielizeň, bielizeň si najprv pripravte.
 - Vyprázdňte všetky vrecká.
 - Kečkou odstráňte piesok zo všetkých záhybov a vreciek.

- Obliečky prikrývok a vankúšov zatvorte.
- Zatvorte všetky zipsy, suché zipsy, háčiky a očka.
- Látkové opasky a šnúrky záster zviažte alebo použite sieťku na bielizeň.
- Odstráňte úchytky na záclony a olovené pásky alebo použite sieťku na bielizeň.
- Na malé kusy bielizne, napr. detské ponožky, použite sieťku na bielizeň.
- Bielizeň rozložte a ponatriasajte.
- Perte spoločne veľké a malé kusy bielizne.
- Čerstvé škvrny namočte do mydlového roztoku (nešúchajte).
- Odolné, zaschnuté škvrny sa dajú odstrániť viacnásobným praním.

Triedenie bielizne

Upozornenie Venujte pozornosť informáciám na tému "Bezpečnosť" → *Strana 4* a "Zabránenie vecným škodám" → *Strana 11*, aby ste spotrebič mohli bezpečne používať.

- ▶ Aby sa zlepšil výsledok prania a zabránilo sfarbeniu, bielizeň pred práním roztriedte podľa nasledujúcich kritérií.
 - Druh tkaniny a vlákien
 - Biela bielizeň
 - Farebná bielizeň
 - Novú farebnú bielizeň perte prvý raz zvlášť.
 - "Znečistenie" → *Strana 29*
 - "Značky na etiketách so symbolmi ošetrovania bielizne" → *Strana 29*



Stupne znečistenia

Stupeň znečistenia	Znečistenie	Príklady
ľahko	<ul style="list-style-type: none"> ■ Znečistenie alebo škvrny nie sú viditeľné. ■ Bielizeň napáchla. 	Ľahké letné oblečenie alebo športové oblečenie, ktoré bolo nosené niekoľko hodín.
Normálne	Znečistenie alebo ľahké škvrny sú viditeľné.	<ul style="list-style-type: none"> ■ Tričká, košele alebo blúzky sú prepotené alebo boli viackrát nosené. ■ Uteráky alebo posteľná bielizeň, ktorá bola používaná maximálne jeden týždeň.
silno	Znečistenie alebo škvrny nie sú výrazne viditeľné.	Kuchynské utierky, dojčenská bielizeň alebo pracovné odevy.

Značky na etiketách so symbolmi ošetrovania bielizne

Symbody odkazujú na odporúčaný program a čísla v symboloch na maximálnu odporúčanú teplotu prania.

Symbol	Prací proces	Odporúčaný program
	Normálne	Bavlna
	Šetrne	Nekrčivá bielizeň

Symbol	Prací proces	Odporúčaný program
	Mimoriadne šetrne	Jemná bielizeň/hodváb na ručné pranie
	Ručné pranie	Vlna
	Nevhodné na pranie v práčke	-

Tip Ďalšie informácie o symboloch ošetrovania nájdete na www.ginetex.ch.

Pracie a ošetrovacie prostriedky

Správnym výberom a použitím pracích a ošetrovacích prostriedkov šetríte spotrebič a bielizeň. Môžete používať všetky pracie a ošetrovacie prostriedky, ktoré sú vhodné pre domáce spotrebiče.

Upozornenie Venujte pozornosť informáciám na tému "Bezpečnosť" → *Strana 4* a "Zabránenie vecným škodám" → *Strana 11*, aby ste spotrebič mohli bezpečne používať.

Údaje výrobcu o používaní a dávkovaní nájdete na obale.

Pokyny

- Ak používate tekuté pracie prostriedky, tak len samotečúce.
- Nemiešajte rôzne tekuté pracie prostriedky.
- Nemiešajte pracie prostriedky s avivážou.
- Nepoužívajte nadmerne dlho skladované alebo silne zhustené výrobky.
- Nepoužívajte prostriedky obsahujúce rozpúšťadlá, leptavé alebo plynnotvorné prostriedky, napr. tekuté bielidlo.
- Farbivá používajte šetrne, soľ môže poškodiť nehrdzavejúcu oceľ.
- Nepoužívajte v spotrebiči odfarbovače.

Odporúčané pracie prostriedky

Tieto informácie vám pomôžu vybrať si správny prací prostriedok na dané textilie.

Prací prostriedok	Textília	Program	Teplota
Univerzálne pracie prostriedky s optickými zjasňovačmi	Textília z bavlny alebo ľanu vhodné na vyváрку	Bavlna	od studenej až do 90 °C
Pracie prostriedky na farebnú bielizeň bez bielidla a optických zjasňovačov	Farebné textílie z ľanu alebo bavlny	Bavlna	od studenej až do 60 °C
Pracie prostriedky na farebnú/jemnú bielizeň bez optických zjasňovačov	Farebné textílie z nekrčivých vlákien alebo syntetiky	Nekrčivá bielizeň	od studenej až do 60 °C
Pracie prostriedky na jemnú bielizeň	Citlivé jemné textílie z hodvábú alebo viskózy	Jemná/hodváb	od studenej až do 40 °C

Prací prostriedok	Textílie	Program	Teplota
Pracie prostriedky na vlnu	Vlna	Vlna	od studenej až do 40 °C

Tip Na www.cleanright.eu nájdete množstvo ďalších informácií o prácich, ošetrovacích a čistiacich prostriedkoch na domáce použitie.

Dávkovanie pracieho prostriedku

Správnym dávkovaním pracieho prostriedku docielite optimálny výsledok prania a ušetríte zdroje. Dávkovanie pracieho prostriedku sa orientuje podľa:

- množstva bielizne
- stupňa znečistenia

- tvrdosti vody
Informácie o tvrdosti vody vám poskytne miestny vodárenský podnik alebo si môžete tvrdosť vody určiť sami pomocou testera tvrdosti vody.

Tvrdosť vody

Rozsah tvrdosti	Celková tvrdosť v mmol/l	Nemecká stupnica tvrdosti v dH
mäkká (I)	0 – 1,5	0 – 8,4
stredná (II)	1,5 – 2,5	8,4 – 14
tvrdá (III)	nad 2,5	nad 14

Príklad údajov výrobcu na pracom prostriedku

Tieto údaje sa vzťahujú na štandardnú náplň 4 – 5 kg.

Znečistenie	ľahko	normálne	silno
Tvrdosť vody: mäkká/stredná	40 ml	55 ml	80 ml
Tvrdosť vody: tvrdá/veľmi tvrdá	55 ml	80 ml	105 ml

Dávkovanie nájdete na obale výrobcu.

- Dávkovanie prispôsobte skutočnému množstvu náplne.

Základná obsluha

Tu sa dozviete základné informácie o používaní vášho spotrebiča.

Zapnite spotrebič

- ▶ Nastavte volič programov na program.

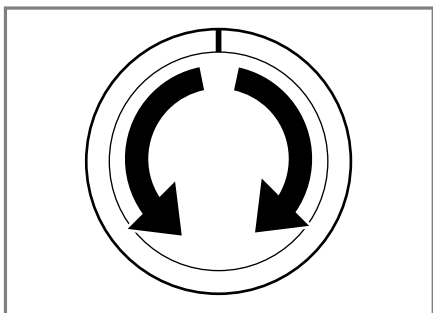

Nastavenie programu

1. Volič programu nastavte na želaný "program" → *Strana 24*.

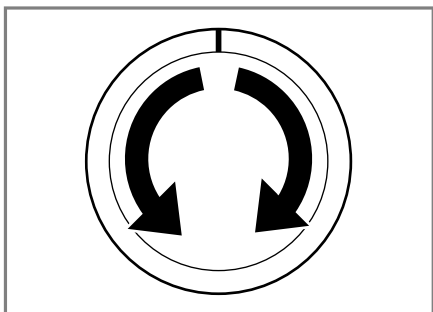

2. V prípade potreby "prispôsobte nastavenia programu" → *Strana 32*.

Prispôbenie nastavení programu

V závislosti od programu a progresu programu môžete nastavenia prispôbiť alebo aktivovať a deaktivovať.

Upozornenie Prehľad všetkých nastavení programov:

→ "Tlačidlá", *Strana 23*

Predpoklad: Program je nastavený.

- ▶ Prispôbte nastavenia programu. Nastavenia programu sa neuložia natrvalo pre program.

Vložte bielizeň

Pokyny

- Venujte pozornosť informáciám na tému "Bezpečnosť" → *Strana 4* a "Zabránenie vecným škodám" → *Strana 11*, aby ste spotrebič mohli bezpečne používať.
- Aby sa zabránilo pokrčeniu, dodržiavajte maximálnu náplň "programu" → *Strana 24*.

Predpoklad: Pripravte a roztriedte bielizeň.

→ "Bielizeň", *Strana 28*

1. Otvorte dverka.

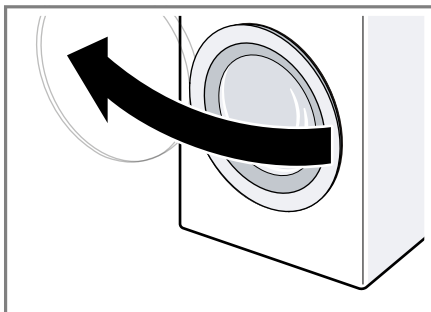

2. Presvedčte sa, či je bubon prázdny.
3. Bielizeň vložte rozloženú do bubna.
4. **Upozornenie** Dávajte pozor, aby sa bielizeň neprivila do dveriek. Zatvorte dverka.

Vloženie dávkovacej pomôcky na tekutý prací prostriedok

Keď si objednáte dávkovaciu pomôcku ako príslušenstvo, musíte dávkovaciu pomôcku vložiť.

1. Vložku zatlačte nadol a zásuvku na prací prostriedok vyberte von.

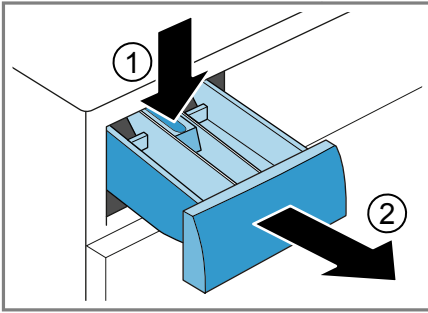

2. Vložte dávkovaciu pomôcku.

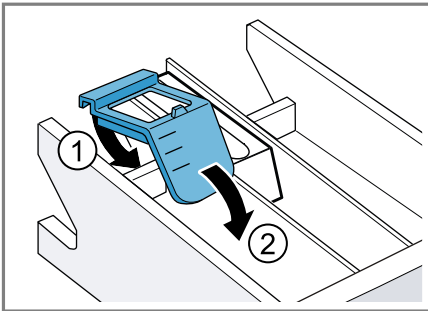

3. Vložte zásuvku na prací prostriedok.

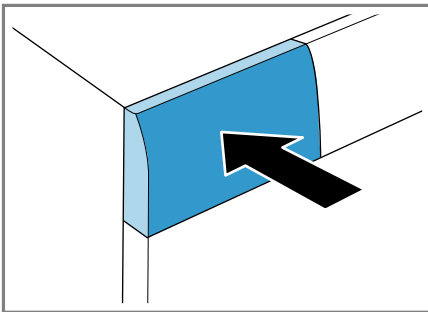

Plnenie pracích a ošetrovacích prostriedkov

Pokyny

- Venujte pozornosť informáciám na tému "Bezpečnosť" → *Strana 4* a "Zabránenie vecným škodám" → *Strana 11*, aby ste spotrebič mohli bezpečne používať.

- Ak používate gélové pracie prostriedky, pracie prášky, aktívované predpranie alebo čas Hotové za, nepoužívajte dávkovaciu pomôcku na tekuté pracie prostriedky.

Predpoklad: Informujte sa o optimálnom dávkovaní "pracieho a ošetrovacieho prostriedku." → *Strana 30*

1. Vytiahnite zásuvku na prací prostriedok.
2. Naplňte prací prostriedok. → "*Zásuvka na prací prostriedok*", *Strana 20*
3. V prípade potreby naplňte ošetrovací prostriedok.
4. Zasuňte zásuvku na prací prostriedok.

Spustenie programu

Upozornenie Keď chcete zmeniť čas do skončenia programu, nastavte najprv čas Hotové za.

- ▶ Stlačte **Start / Reload** .
- ✓ Bubon sa otáča a nasleduje rozpoznávanie náplne, ktoré môže trvať až 2 minúty a potom začne pritekať voda.
- ✓ Na displeji sa zobrazí čas trvania programu alebo čas Hotové za.
- ✓ Po skončení programu sa na displeji zobrazí: "End".

Namáčanie bielizne

Bielizeň môžete pred praním namočiť v spotrebiči tak, že zastavíte program.

Upozornenie Prací prostriedok navyše nie je potrebný. Prací lúh sa následne použije na pranie.

1. Spustíte program.
2. Na zastavenie programu cca po 10 minútach stlačte **Start / Reload** .

- Po požadovanom čase namáčania stlačte **Start / Reload** , aby program pokračoval.

Doplnenie bielizne

Upozornenie Venujte pozornosť informáciám na tému "Bezpečnosť" → *Strana 4* a "Zabránenie vecným škodám" → *Strana 11*, aby ste spotrebič mohli bezpečne používať.

- Stlačte **Start / Reload** .
Spotrebič sa zastaví a kontroluje, či je možné doloženie alebo odobratie bielizne. Všimajte si stav programu.
→ "Displej", *Strana 21*
- Doložte alebo odoberte bielizeň.
- Zatvorte dvierka.
- Stlačte **Start / Reload** .

Zrušenie programu

Po spustení programu môžete program kedykoľvek zrušiť.

Upozornenie Venujte pozornosť informáciám na tému "Bezpečnosť" → *Strana 4* a "Zabránenie vecným škodám" → *Strana 11*, aby ste spotrebič mohli bezpečne používať.

- Stlačte **Start / Reload** .
- Otvorte dvierka.
Pri vysokej teplote a vysokej hladine vody ostanú dvierka z bezpečnostných dôvodov zablokované.
 - Pri vysokej teplote spustíte program **plákanie**.
 - Pri vysokej hladine vody spustíte program **odstreďovanie** alebo **odčerpánie**.
- Vyberte bielizeň.

Pokračovanie programu pri Stop plákania

- Nastavte program **odstreďovanie** alebo **odčerpánie**.
- Stlačte **Start / Reload** .

Vybratie bielizne

Upozornenie Venujte pozornosť informáciám na tému "Bezpečnosť" → *Strana 4* a "Zabránenie vecným škodám" → *Strana 11*, aby ste spotrebič mohli bezpečne používať.

- Otvorte dvierka.
- Vyberte bielizeň.

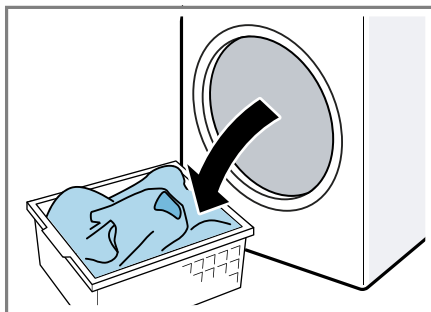

Vypnutie spotrebiča

- Nastavte volič programov na **vy-pnuté**.

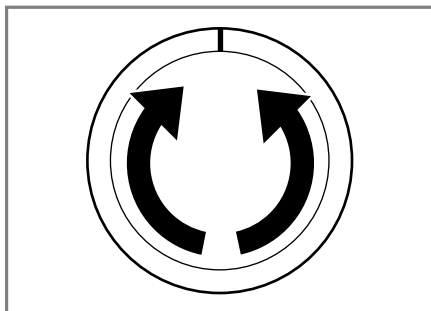

- Zatvorte prívod vody.
- Gumovú manžetu utrite dosucha a odstráňte cudzie telesá.

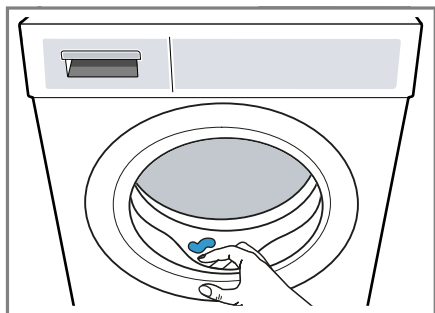



4. Nechajte dverka a zásuvku na prací prostriedok otvorenú, aby mohla vyschnúť zvyšková voda.

Detská poistka



Spotrebič zaistíte proti neúmyselnej obsluhu ovládacích prvkov.

Aktivovanie detskej poistky

- ▶ Obidve tlačidlá  **3 sec.** stlačte na cca 3 sekundy.
- ✓ Na displeji sa zobrazí .
- ✓ Ovládacie prvky sú zablokované.
- ✓ Detská poistka zostane aktívna aj po vypnutí spotrebiča.

Deaktivovanie detskej poistky

Predpoklad: Na deaktivovanie detskej poistky musí byť spotrebič zapnutý.

- ▶ Obidve tlačidlá  **3 sec.** stlačte na cca 3 sekundy.
Aby sa prebiehajúci program nezrušil, volič programov musí byť na východiskovom programe.
- ✓ Na displeji zhasne .

Základné nastavenia

Spotrebič môžete prispôbiť vašim potrebám.

Prehľad základných nastavení

Tu nájdete prehľad základných nastavení spotrebiča.

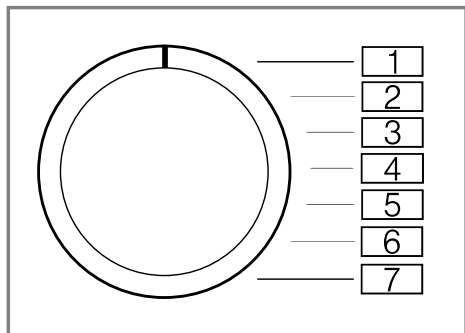



Základné nastavenie	Pozícia programu	Hodnota	Opis
Akustický signál ukončenia	2	0 (vyp.) 1 (ticho) 2 (stredne) 3 (hlasno) 4 (veľmi hlasno)	Nastavenie hlasitosti signálu po skončení programu.
Signál tlačidiel	3	0 (vyp.) 1 (ticho) 2 (stredne) 3 (hlasno) 4 (veľmi hlasno)	Nastavte hlasitosť signálu pri voľbe tlačidiel.

Zmena základných nastavení

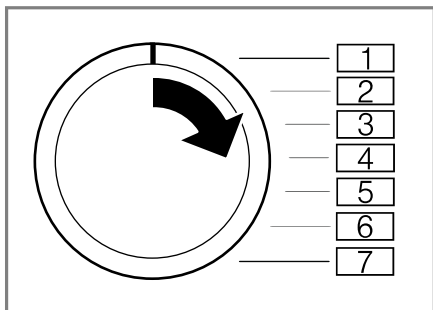
1. Nastavte volič programu na pozíciu 1.



2. Stlačte **Start / Reload**  a súčasne nastavte volič programu na pozíciu 2.
- ✓ Na displeji sa zobrazí aktuálna hodnota.
3. Nastavte volič programu na želanú pozíciu.
→ *"Prehľad základných nastavení", Strana 36*
4. Aby ste hodnotu zmenili, stlačte **Finished in** .
5. Aby ste zmenu uložili, vypnite spotrebič.

Čistenie a údržba

Aby váš spotrebič zostal dlhodobo pekný a funkčný, starostlivo ho čistite a starajte sa oň.

Tipy na starostlivosť o spotrebič

Aby sa funkcia vášho spotrebiča trvale udržala, dbajte na tipy na starostlivosť o váš spotrebič.

Kryt a ovládací panel utrite len vodou a vlhkou utierkou.	Časti spotrebiča zostanú čisté a hygienické.
Okamžite odstráňte všetky zvyšky pracieho prostriedku, zvyšky aerosólu alebo iné zvyšky.	Čerstvé usadeniny sa dajú bez zvyškov odstrániť.
Dvierka spotrebiča a zásuvku na prací prostriedok nechajte po použití otvorené.	Zvyšková voda môže vyschnúť, zníži sa tvorba zápachu v spotrebiči.

Čistenie bubna

Ak periete často na teplote 40 °C a nižšej, alebo ste spotrebič dlhší čas nepoužívali, vyčistite bubon.

OPATRNE

Nebezpečenstvo poranenia!

Dlhodobé pranie pri nízkych teplotách a chýbajúce vetranie spotrebiča môžu poškodiť bubon a spôsobiť zranenie.

- ▶ Pravidelne vykonávajte program na čistenie bubna alebo pery pri teplote najmenej 60 °C.
- ▶ Po každej prevádzke nechajte dvierka a zásuvku na prací prostriedok otvorené, aby mohol spotrebič vyschnúť.
- ▶ Program **bavlna 90°** vykonajte bez bielizne.
Použite univerzálny prášok na pranie.

Čistenie zásuvky na prací prostriedky

Upozornenie Venujte pozornosť informáciám na tému "Bezpečnosť" → *Strana 4* a "Zabránenie vecným škodám" → *Strana 11*, aby ste spotrebič mohli bezpečne používať.

1. Vytiahnite zásuvku na prací prostriedok.
2. Vložku zatlačte nadol a zásuvku na prací prostriedok vyberte von.

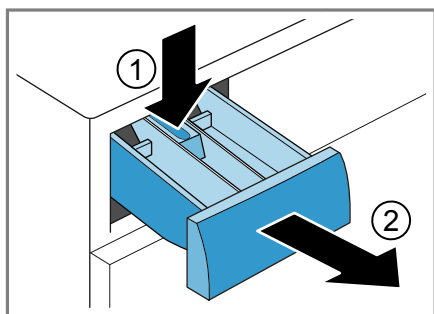

3. Vložku vytlačte zdola nahor.

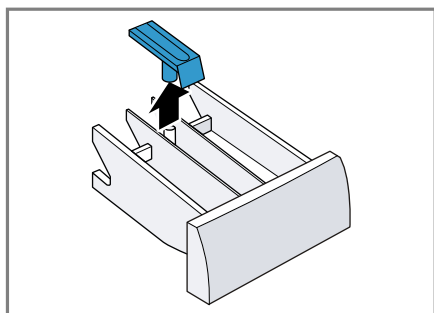

4. Zásuvku na prací prostriedok a vložku vyčistite vodou a kefkou a osušte.

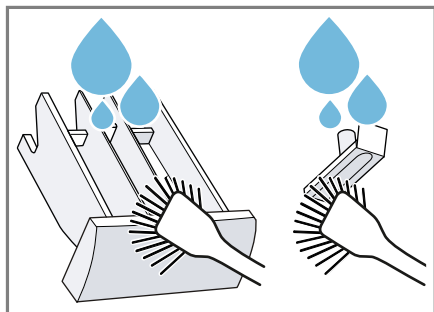

5. Vložte vložku a zapadnutím ju zaisťte.

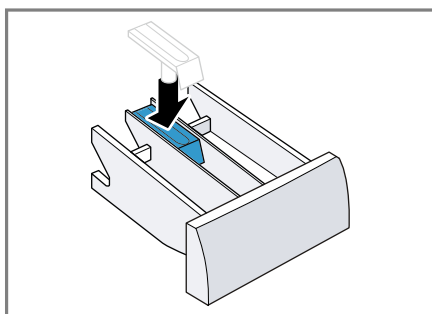

6. Vyčistite otvor pre zásuvku na prací prostriedok.

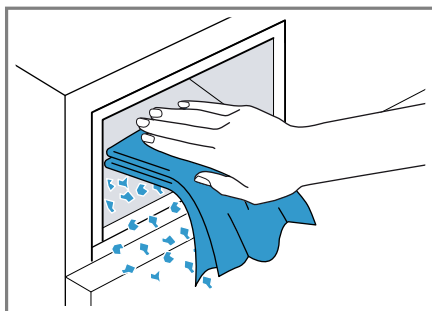

7. Zasuňte zásuvku na prací prostriedok.

Odstránenie vodného kameňa

Keď prací prostriedok správne dávkujete, spotrebič nemusíte odvápnovať. Ak napriek tomu chcete použiť odvápnovací prostriedok, rešpektujte pokyny na používanie od výrobcu.

POZOR!

Používanie nevhodných odvápnovacích prostriedkov, ako napr. prostriedok na kávovary, môže poškodiť spotrebič.

- Na tento spotrebič používajte len odvápnovacie prostriedky, ktoré sú dostupné na internetovej stránke zákazníckeho servisu výrobcu.

Čistenie vypúšťacieho čerpadla

Vyčistíte vypúšťacie čerpadlo pri poruchách, ako napr. upchatí alebo rapkaní.

Vyprázdnenie vypúšťacieho čerpadla

Upozornenie Venujte pozornosť informáciám na tému "Bezpečnosť" → *Strana 4* a "Zabránenie vecným škodám" → *Strana 11*, aby ste spotrebič mohli bezpečne používať.

1. Zatvorte vodovodný kohútik.
2. Vypnite spotrebič.
3. Vytiahnite sieťovú zástrčku spotrebiča z elektrickej siete.
4. Otvorte údržbovú klapku.

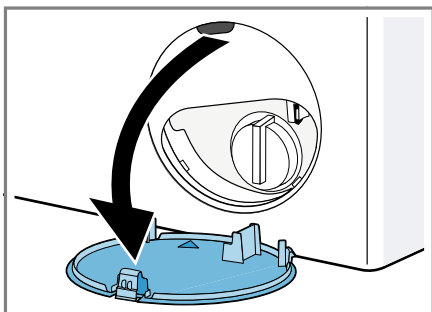

5. Pod otvor vsuňte nádobu.

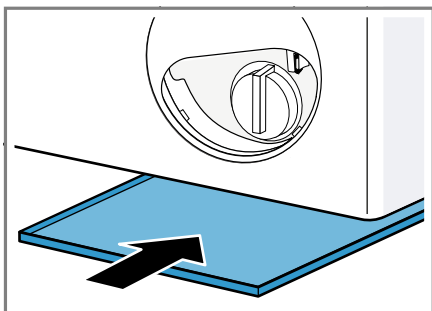

6. Aby voda z prania mohla vytekať do nádoby, opatrne vytočte von veko čerpadla.

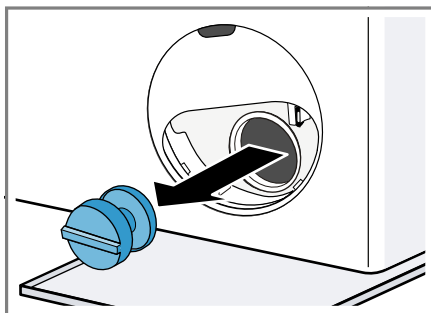

Čistenie vypúšťacieho čerpadla

Upozornenie Venujte pozornosť informáciám na tému "Bezpečnosť" → *Strana 4* a "Zabránenie vecným škodám" → *Strana 11*, aby ste spotrebič mohli bezpečne používať.

Predpoklad: "Vypúšťacie čerpadlo je prázdne." → *Strana 39*

1. Pretože vo vypúšťacom čerpadle sa ešte môže nachádzať zvyšková voda, veko čerpadla vytáčajte opatrne.

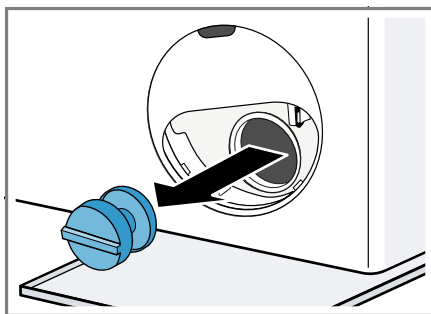

2. Vyčistíte vnútorný priestor, závit veka čerpadla a teleso čerpadla.

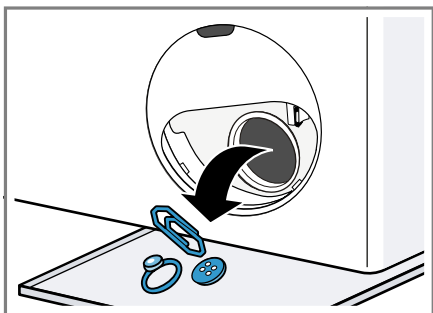

3. Uistite sa, že lopatkové koliesko vypúšťacieho čerpadla sa dá otáčať.
4. Založte veko čerpadla a zatočte ho.

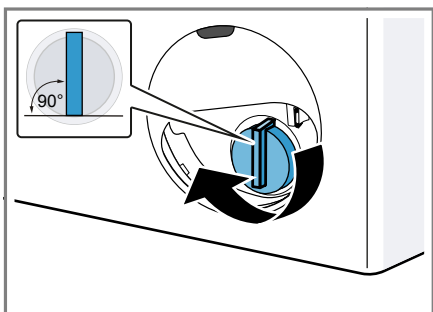

Úchytka veka čerpadla musí byť zvislo.

5. Vložte údržbovú klapku a zapadnutím ju zaistite.

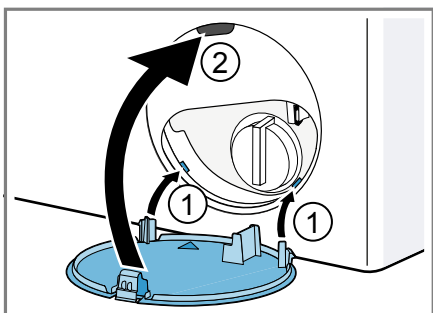

6. Zatvorte údržbovú klapku.

Pred ďalším práním

Aby ste zabránili tomu, že pri ďalšom praní odtečenie nepoužitý prací prostriedok do odtoku, nechajte prebehnúť program **odčerpánie** po tom, ako vyprázdnete vypúšťacie čerpadlo.

1. Otvorte prívod vody.
2. Zasuňte sieťovú zástrčku.
3. Zapnite spotrebič.
4. Do komory II nalejte jeden liter vody.
5. Spustíte program **odčerpánie**.

Čistenie odtokovej hadice vody na sifóne

Keď je odtoková hadica vody na sifóne znečistená alebo voda z prania nie je odčerpaná, hadicu musíte vyčistiť.

1. Vypnite spotrebič.
2. Vytiahnite sieťovú zástrčku spotrebiča z elektrickej siete.
3. Hadicovú objímku uvoľnite a odtokovú hadicu vody opatrne stiahnite.

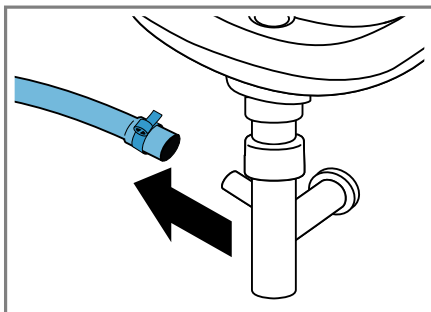

Môže vytečť zvyšková voda.

4. Vyčistite odtokovú hadicu vody a hrdlo sifónu.

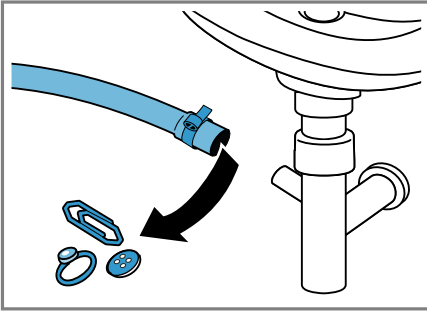

5. Nasuňte odtokovú hadicu vody a miesto pripojenia zaistite hadicovou objímkou.

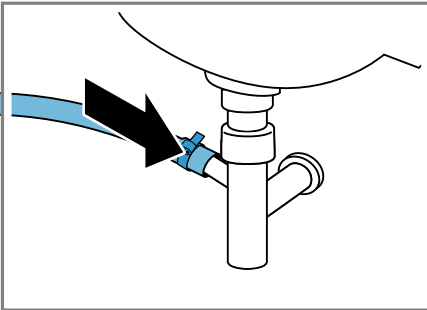

Vyčistite sitká v prívode vody.

Vyčistite sitko v prívode vody, ak je upchaté alebo ak je nízky tlak vody.

Vyprázdenie prívodnej hadice vody

1. Zatvorte prívod vody.
2. Nastavte program, okrem **plákanie, odstreďovanie** alebo **odčerpávanie**.
3. Spustíte program a nechajte ho cca 40 sekúnd bežať.
4. Vypnite spotrebič.
5. Vytiahnite sieťovú zástrčku spotrebiča z elektrickej siete.

Čistenie sitka na prívode vody

Upozornenie Venujte pozornosť informáciám na tému "Bezpečnosť" → *Strana 4* a "Zabránenie vecným škodám" → *Strana 11*, aby ste spotrebič mohli bezpečne používať.

Predpoklad: Prívodná hadica vody je prázdna.

1. Prívodnú hadicu vody odoberte z prívodu vody.

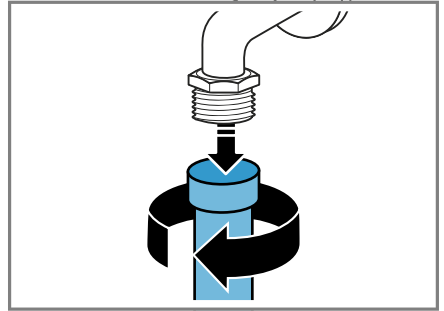

2. Sitko vyčistíte malou kefkou.

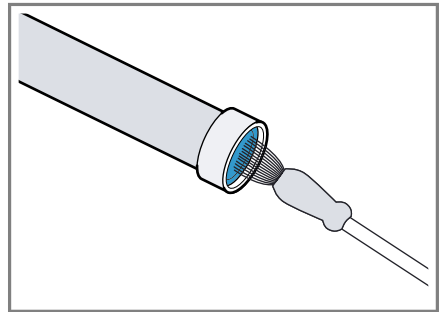

3. Pripojte prívodnú hadicu vody a skontrolujte, či je spojenie utesené.

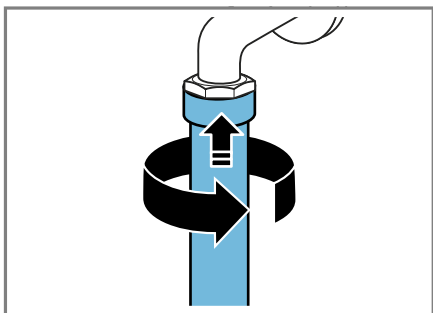

Čistenie sitka na spotrebiči

Upozornenie Venujte pozornosť informáciám na tému "Bezpečnosť" → *Strana 4* a "Zabránenie vecným škodám" → *Strana 11*, aby ste spotrebič mohli bezpečne používať.

Predpoklad: Prívodná hadica vody je prázdna.

→ "Vyprázdnenie prívodnej hadice vody", *Strana 41*

1. Odoberte hadicu na zadnej strane spotrebiča.

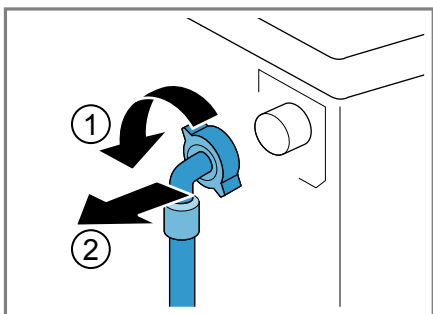

2. Vyberte sitko kliešťami.

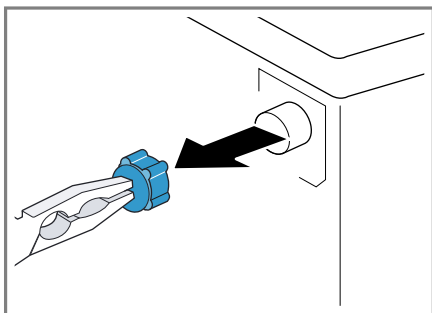

3. Sitko vyčistíte malou kefkou.

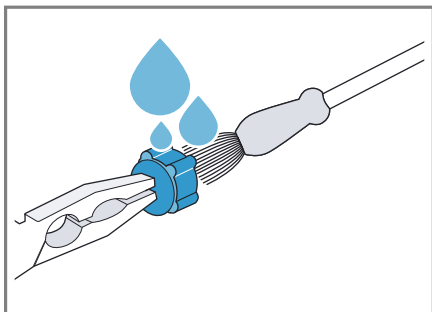

4. Sitko znova vložte.
5. Pripojte hadicu a skontrolujte tesnosť.

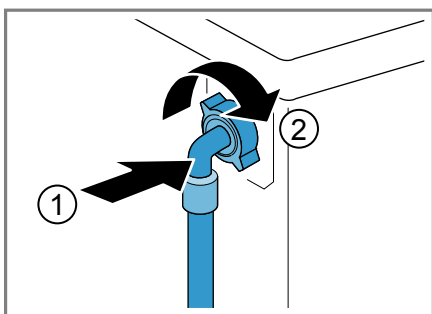

Odstránenie porúch

Menšie poruchy na vašom spotrebiči môžete odstrániť sami. Pred kontaktovaním zákazníckeho servisu použite informácie o riešení problémov. Tým sa vyhnete zbytočným nákladom.



VAROVANIE





Nebezpečenstvo zásahu elektrickým prúdom!

Neodborné opravy sú nebezpečné.





- ▶ Spotrebič môže opravovať iba príslušne vyškolený personál.
- ▶ Pri oprave spotrebiča sa smú používať len originálne náhradné súčiastky.
- ▶ Keď sa poškodí sieťový prípojný kábel tohto spotrebiča, musí ho vymeniť výrobca alebo jeho zákaznícky servis alebo podobne kvalifikovaná osoba, aby sa zabránilo ohrozeniam.





Kód chyby/indikácia chyby/signál



Porucha	Príčina	Odstránenie poruchy
Displej zhasol a bliká Start / Reload 	Režim šetrenia energie je aktívny.	<ul style="list-style-type: none"> ▶ Stlačte ľubovoľné tlačidlo. ✓ Displej sa znova rozsvieti.
"E:36 / -10"	Výpustná rúra alebo odtoková hadica vody je upchatá.	▶ Vyčistite výpustnú rúru a odtokovú hadicu vody.
	Odtoková rúra alebo odtoková hadica je zalomená alebo zacvknutá.	▶ Zabezpečte, aby odtoková rúra a odtoková hadica neboli zalomené alebo zacvknuté.
	Vypúšťacie čerpadlo je upchaté.	▶ → "Čistenie vypúšťacieho čerpadla", Strana 39
	Odtoková hadica vody je pripojená veľmi vysoko.	▶ Odtokovú hadicu vody namontujte v maximálnej výške 1 m. → "Technické údaje", Strana 53
"E:36 / -25 / -26"	Vypúšťacie čerpadlo je upchaté.	▶ → "Čistenie vypúšťacieho čerpadla", Strana 39
"E:60 / -2B"	Kontrolný systém nevyváženosti prerušil odstreďovanie z dôvodu nerovnomerného rozloženia bielizne.	<ul style="list-style-type: none"> ▶ Nanovo rozložte bielizeň v bubne. <p>Upozornenie Vložte podľa možnosti do bubna spoločne veľké a malé kusy bielizne. Bielizeň rôznej veľkosti sa pri odstreďovaní lepšie rozloží.</p>
	<ul style="list-style-type: none"> ▶ Tlak vody je príliš nízky. ▶ Sitká v prívode vody sú upchaté. ▶ Prívod vody je zatvorený. 	<ul style="list-style-type: none"> ▶ Oprava nie je možná. ▶ "Vyčistite sitká v prívode vody" → Strana 41. ▶ Otvorte prívod vody.

Porucha	Príčina	Odstránenie poruchy
	Prívodná hadica vody je zlomená alebo zacviknutá.	▶ Uistite sa, že prívodná hadica vody nie je zlomená alebo zacviknutá.
 svieti.	Teplota je príliš vysoká.	▶ Počkajte, kým teplota neklesne. ▶ → "Zrušenie programu", Strana 34
	Hladina vody je príliš vysoká.	▶ Spustíte program odčerpanie .
	Bielizeň je privretá v dvierkach.	1. Znova otvorte dvierka. 2. Odstráňte privretú bielizeň. 3. Zatvorte dvierka. 4. Program zapnete stlačením Start / Reload 
 bliká.	Dvierka nie sú zatvorené.	1. Zatvorte dvierka. 2. Program zapnete stlačením Start / Reload 
Všetky ostatné kódy chyby.	Porucha funkcie	▶ Zavolajte zákaznícky servis. → "Zákaznícky servis", Strana 51

Poruchy funkcie

Porucha	Príčina	Odstránenie poruchy
Spotrebič nefunguje.	Sieťová zástrčka prívodného vedenia nie je zasunutá.	▶ Pripojte spotrebič do elektrickej siete.
	Poistka je chybná.	▶ Skontrolujte poistku v poistkovej skrini.
	Elektrické napájanie bolo prerušené.	▶ Skontrolujte, či osvetlenie miestnosti alebo iné spotrebiče v miestnosti fungujú.
Program sa nespustí.	Start / Reload  nebolo stlačené.	▶ Stlačte Start / Reload  .
	Dvierka nie sú zatvorené.	1. Zatvorte dvierka. 2. Program zapnete stlačením Start / Reload 
	Je aktivovaná detská poistka.	▶ → "Deaktivovanie detskej poistky", Strana 35
	Finished in  je aktivované.	▶ Skontrolujte, či je Finished in  aktivované. → "Tlačidlá", Strana 23
	Bielizeň je privretá v dvierkach.	1. Znova otvorte dvierka. 2. Odstráňte privretú bielizeň. 3. Zatvorte dvierka.

Porucha	Príčina	Odstránenie poruchy
Program sa nespustí.		4. Program zapnete stlačením Start / Reload  .
Dvierka sa nedajú otvoriť.	<p>--- je aktivované.</p> <p>Teplota je príliš vysoká.</p> <p>Hladina vody je príliš vysoká.</p> <p>Výpadok elektrického prúdu.</p>	<p>▶ Pokračujte v programe zvolením odstreďovanie alebo odčerpávanie a stlačte Start / Reload .</p> <p>→ "Pokračovanie programu pri Stop plákaniu", Strana 34</p> <p>▶ Počkajte, kým teplota neklesne.</p> <p>▶ → "Zrušenie programu", Strana 34</p> <p>▶ Spustíte program odčerpávanie.</p> <p>▶ Otvorte dvierka núdzovým od-blokovaním.</p> <p>→ "Núdzové odblokovanie", Strana 49</p>
Neodčerpáva sa prací roz-tok.	<p>Výpustná rúra alebo odtoková hadica vody je upchatá.</p> <p>Odtoková rúra alebo odtoková hadica je zalomená alebo zacviknutá.</p> <p>Vypúšťacie čerpadlo je upchaté.</p> <p>--- je aktivované.</p> <p>Odtoková hadica vody je pri-pojená veľmi vysoko.</p>	<p>▶ Vyčistite výpustnú rúru a odtokovú hadicu vody.</p> <p>▶ Zabezpečte, aby odtoková rúra a odtoková hadica neboli zalomené alebo zacviknuté.</p> <p>▶ → "Čistenie vypúšťacieho čerpad-la", Strana 39</p> <p>▶ Pokračujte v programe zvolením odstreďovanie alebo odčerpávanie a stlačte Start / Reload .</p> <p>→ "Pokračovanie programu pri Stop plákaniu", Strana 34</p> <p>▶ Odtokovú hadicu vody namontujte v maximálnej výške 1 m.</p> <p>→ "Technické údaje", Strana 53</p>
Voda nepriteká. Nebol splá-c-hnutý prací prostriedok.	<p>Start / Reload  nebolo stlačené.</p> <p>Sitká v prívode vody sú upchaté.</p> <p>Prívod vody je zatvorený.</p> <p>Prívodná hadica vody je zlomená alebo zacviknutá.</p>	<p>▶ Stlačte Start / Reload .</p> <p>▶ "Vyčistite sitká v prívode vody"</p> <p>→ Strana 41.</p> <p>▶ Otvorte prívod vody.</p> <p>▶ Uistite sa, že prívodná hadica vody nie je zlomená alebo zacviknutá.</p>

Porucha	Príčina	Odstránenie poruchy
Opakovaný nábeh odstredovania.	Kontrolný systém nevyvážene vyrovnáva nevyváženosť opakovaným rozložením bielizne.	<ul style="list-style-type: none"> ▶ Nejde o chybu – nie je potrebné žiadne opatrenie. <p>Upozornenie Pri plnení vložte podľa možnosti do bubna spoločne veľké a malé kusy bielizne. Bielizeň rôznej veľkosti sa pri odstredovaní lepšie rozloží.</p>
Počas prania sa zmení čas trvania programu.	Priebeh programu sa elektronicky optimalizuje. Môže to viesť k zmene času trvania programu.	<ul style="list-style-type: none"> ▶ Nejde o chybu – nie je potrebné žiadne opatrenie.
	Kontrolný systém nevyvážene vyrovnáva nevyváženosť opakovaným rozložením bielizne.	<ul style="list-style-type: none"> ▶ Nejde o chybu – nie je potrebné žiadne opatrenie. <p>Upozornenie Pri plnení vložte podľa možnosti do bubna spoločne veľké a malé kusy bielizne. Bielizeň rôznej veľkosti sa pri odstredovaní lepšie rozloží.</p>
	System kontrolny peny pri veľmi intenzívnom penení pridá plákanie.	<ul style="list-style-type: none"> ▶ Nejde o chybu – nie je potrebné žiadne opatrenie.
V bubne nevidieť vodu.	Voda je pod viditeľnou oblasťou.	<ul style="list-style-type: none"> ▶ Nejde o chybu – nie je potrebné žiadne opatrenie.
Bubon sa po spustení programu myká.	Príčinou je interný test motora.	<ul style="list-style-type: none"> ▶ Nejde o chybu – nie je potrebné žiadne opatrenie.
V komore  sa nachádza zvyšková voda.	Vložka v komore  je upchatá.	<ul style="list-style-type: none"> ▶ → "Čistenie zásuvky na pracie prostriedky", Strana 37
Vibrácie a pohyb spotrebiča počas odstredovania.	Spotrebič nie je správne vyrovnaný.	<ul style="list-style-type: none"> ▶ Vyrovnanie spotrebiča
	Nožičky spotrebiča nie sú zafixované.	<ul style="list-style-type: none"> ▶ Zafixujte nožičky spotrebiča. Vyrovnanie spotrebiča
	Prepravné poistky nie sú odstránené.	<ul style="list-style-type: none"> ▶ Odstránenie prepravných poistiek
Bubon sa otáča, voda nepriteká.	Rozpoznávanie náplne je aktívne.	<ul style="list-style-type: none"> ▶ Nejde o chybu, nie je potrebné žiadne opatrenie. <p>Upozornenie Rozpoznanie náplne môže trvať až 2 minúty.</p>

Porucha	Príčina	Odstránenie poruchy
Silné penenie.	Dávkovanie pracieho prostriedku je príliš vysoké.	<ul style="list-style-type: none"> ▶ Okamžité opatrenie: Zmiešajte jednu polievkovú lyžicu aviváže s 0,5 l vody a roztok nalejte do ľavej komory (nie pri outdoorových, športových a páperových textíliách). ▶ Pri ďalšom praní s rovnakou náplňou znížte veľkosť dávky.

Zvuky

Porucha	Príčina	Odstránenie poruchy
Šumiaci, sípavý zvuk.	Voda sa pod tlakom dostáva do zásuvky na prací prostriedok.	▶ Nejde o chybu – normálny prevádzkový zvuk.
Hlasné zvuky počas odstreďovania.	Spotrebič nie je správne vyrovnaný.	▶ Vyrovnanie spotrebiča
	Nožičky spotrebiča nie sú zafixované.	▶ Zafixujte nožičky spotrebiča. Vyrovnanie spotrebiča
	Prepravné poistky nie sú odstránené.	▶ Odstránenie prepravných poistiek
Rapkanie, rachotenie v čerpadle.	Do vypúšťacieho čerpadla sa dostalo cudzie teleso.	▶ → "Čistenie vypúšťacieho čerpadla", Strana 39
Chlípavý, rytmický zvuk nasávania.	Vypúšťacie čerpadlo je aktívne, prací roztok sa odčerpáva.	▶ Nejde o chybu – normálny prevádzkový zvuk.

Problém s výsledkom

Porucha	Príčina	Odstránenie poruchy
Vznik záhybov, krčenie.	Otáčky odstreďovania sú príliš vysoké.	▶ Pri ďalšom praní nastavte nižšie otáčky odstreďovania.
	Náplň je príliš veľká.	▶ Pri ďalšom praní zredukujte náplň.
	Pre daný druh textílií je zvolený nesprávny program.	▶ Vyberte program vhodný na daný druh textílií. → "Programy", Strana 24
Prací prostriedok alebo aviváž odkvapkáva z manžety a zhromažďuje sa na skle dvierok alebo v záhybe manžety.	Príliš veľa pracieho prostriedku/aviváže v zásuvke na prací prostriedok.	▶ Pri dávkovaní tekutého pracieho prostriedku a aviváže dodržiavajte označenie v zásuvke na prací prostriedok a nedávkujte nad označenie.

Porucha	Príčina	Odstránenie poruchy
Výsledok odstredovania nie je uspokojivý. Bielizeň je príliš mokrá/príliš vlhká.	Nastavené sú nízke otáčky odstredovania. Kontrolný systém nevyváženosti prerušil odstredovanie z dôvodu nerovnomerného rozloženia bielizne.	<ul style="list-style-type: none"> ▶ Pri ďalšom praní nastavte vyššie otáčky odstredovania. ▶ Spustíte program odstredovanie. ▶ Nanovo rozložte bielizeň v bubne. <p>Upozornenie Vložte podľa možnosti do bubna spoločne veľké a malé kusy bielizne. Bielizeň rôznej veľkosti sa pri odstredovaní lepšie rozloží.</p> <ul style="list-style-type: none"> ▶ Spustíte program odstredovanie.
Zvyšky pracieho prostriedku na vlhkej bielizni.	Pracie prostriedky môžu obsahovať vo vode nerozpustní látky, ktoré sa ukladajú na bielizni.	<ul style="list-style-type: none"> ▶ Spustíte program plákanie.
Zvyšky pracieho prostriedku na suchej bielizni.	Pracie prostriedky môžu obsahovať vo vode nerozpustní látky, ktoré sa ukladajú na bielizni.	<ul style="list-style-type: none"> ▶ Bielizeň po vypraní a vysušení vykefujte.

Netesnosť

Porucha	Príčina	Odstránenie poruchy
Z prívodnej hadice vyteká voda.	Prívodná hadica vody nie je správne/pevne pripojená.	<ol style="list-style-type: none"> 1. Správne pripojte prívodnú hadicu vody. Pripojenie prívodnej hadice vody 2. Utiahnite skrutkový spoj.
Z odtokovej hadice vyteká voda.	Odtoková hadica vody je poškodená. Odtoková hadica vody nie je správne pripojená.	<ul style="list-style-type: none"> ▶ Vymeňte poškodenú odtokovú hadicu vody. ▶ Správne pripojte odtokovú hadicu vody. Spôsoby pripojenia odtoku vody

Zápachy

Porucha	Príčina	Odstránenie poruchy
V spotrebiči sa vytvára zápach.	Vlhkosť a zvyšky pracích prostriedkov môžu podporovať vznik zápachu.	<ul style="list-style-type: none"> ▶ → "Čistenie bubna", Strana 37 ▶ Keď spotrebič nepoužívate, nechajte dvierka a zásuvku na prací prostriedok otvorenú, aby mohla vyschnúť zvyšková voda.

Núdzové odblokovanie

Aby ste v prípade výpadku prúdu vybrali bielizeň, dvierka môžete odblokovať manuálne.

Odblokovanie dvierok

Predpoklad: "Vypúšťacie čerpadlo je prázdne." → *Strana 39*

- 1. POZOR!** Vytiekajúca voda môže spôsobiť vecné škody.
- ▶ Neotvárajte dvierka, ak na skle vidieť vodu.
Pomocou náradia potiahnite núdzové odblokovanie smerom nadol a pusťte ho.

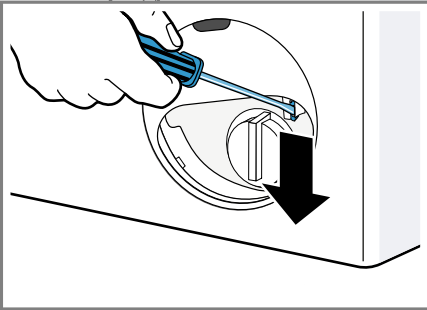

- ✓ Zámok dvierok je odblokovaný.
- 2.** Vložte údržbovú klapku a zapadnutím ju zaistíte.
 - 3.** Zatvorte údržbovú klapku.

Preprava, skladovanie a likvidácia

Zistite, ako váš prístroj pripraviť na prepravu a uskladnenie. Dozviete sa tiež, ako zlikvidovať staré spotrebiče.

Demontáž spotrebiča

- 1.** Zatvorte prívod vody.
- 2.** → "Vyprázdenie prívodnej hadice vody", *Strana 41*.
- 3.** Vypnite spotrebič.

- 4.** Vytiahnite sieťovú zástrčku.
- 5.** Vypustite zvyšný prací roztok.
→ "Čistenie vypúšťacieho čerpadla", *Strana 39*
- 6.** Odmontujte hadice.

Vloženie prepravných poistiek

Spotrebič zaistíte pred prepravou prepravnými poistkami, aby ste zabránili škodám.

- 1.** Odstráňte 4 krytky.
– V prípade potreby použite skrutkovač na odstránenie krytiel.

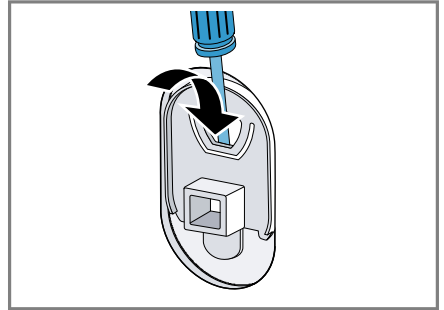

Krytky si odložte.

- 2.** Nasadíte 4 objímky.

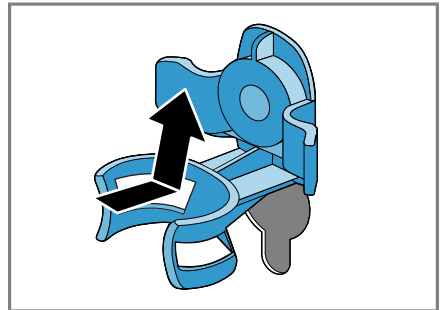

- 3.** Vložte všetky skrutky 4 prepravných poistiek a zľahka ich utiahnite.

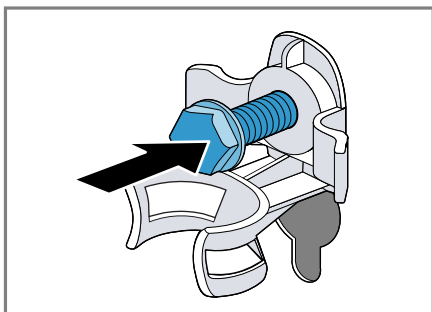

4. Sieťové prírodné vedenie upevnite do držiaka ① a povoľte všetky 4 skrutky prepravných poistiek skrutkovým kľúčom veľkosti 13 ②.

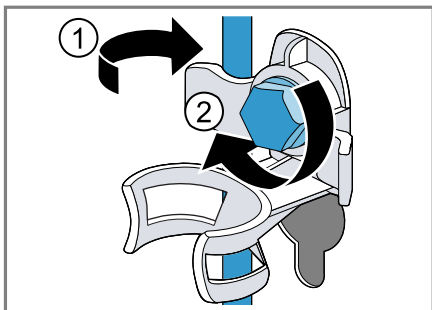

5. Hadicu vložte do držiaka.

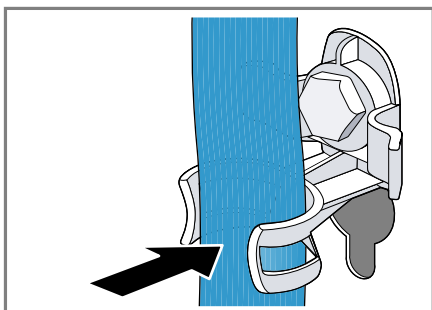

Opätovné uvedenie spotrebiča do prevádzky

1. Odstráňte prepravné poistky.
2. Do komory II v zásuvke na prací prostriedok nalejte cca 1 liter vody.

3. Spustíte program **odčerpanie**.
 - ✓ Prací prostriedok môže pri ďalšom praní vytečť nepoužitý do odtoku.

Likvidácia starého spotrebiča

Ekologickou likvidáciou môžu byť znovu využité cenné suroviny.

VAROVANIE **Nebezpečenstvo poškodenia zdravia!**

Deti sa môžu zavrieť dovnútra spotrebiča a dostať sa do ohrozenia života.

- ▶ Spotrebič nestavajte za dvere, ktoré blokujú alebo obmedzujú otvorenie dvierok spotrebiča.
- ▶ V prípade spotrebičov, ktoré už došližili, odpojte sieťovú zástrčku sieťového prírodného vedenia, potom odpojte sieťové prírodné vedenie a zničte zámok dvierok spotrebiča tak, aby sa už dvierka nedali zatvoriť.

1. Odpojte sieťovú zástrčku napájacieho kábla.
2. Odrežte napájací kábel.
3. Spotrebič zlikvidujte ekologicky.



Tento spotrebič je označený v súlade s európskou smernicou 2012/19/EÚ o nakladaní s použitými elektrickými a elektronickými zariadeniami (waste electrical and electronic equipment - WEEE).

Táto smernica stanoví jednotný európsky (EU) rámec pre spätný odber a recyklovanie použitých zariadení.

Zákaznícky servis

Ak máte akékoľvek otázky týkajúce sa používania, nedokázate opraviť poruchu na spotrebiči sami alebo ak spotrebič vyžaduje opravu, obráťte sa na náš zákaznícky servis.

Mnoho problémov môžete vyriešiť sami pomocou informácií o odstraňovaní problémov v tejto príručke alebo na našom webe. Ak to tak nie je, obráťte sa na náš zákaznícky servis. Vždy nájdeme vhodné riešenie a snažíme sa predísť zbytočným návštevám servisných technikov.

Zabezpečíme opravu vášho spotrebiča v záručnej lehote alebo po uplynutí záruky výrobcu použitím originálnych náhradných dielov vyškoleným personálom zákazníckeho servisu.

Z bezpečnostných dôvodov smie spotrebič opravovať iba kvalifikovaný personál. Nárok na záručné plnenie zaniká, keď opravy alebo zásahy vykonávajú osoby, ktorým sme na to neudelili oprávnenie, alebo ak sú naše spotrebiče vybavené náhradnými dielmi, dodatočnými dielmi alebo časťami príslušenstva, ktoré nie sú originálnymi dielmi, čím vzniká porucha.

Originálne náhradné súčiastky, ktoré sú relevantné pre funkčnosť spotrebiča a spĺňajú nariadenie o ekodizajne, vám poskytne náš zákaznícky servis v období minimálne 10 rokov od uvedenia spotrebiča na trh v Európskom hospodárskom priestore.

Upozornenie Využívanie zákazníckeho servisu je bezplatné v rámci záruky výrobcu.

Podrobné informácie o záručnej lehote a záručných podmienkach vo vašej krajine vám poskytne zákaznícky servis alebo predajca, prípadne ich nájdete na našom webe.

Keď kontaktujete zákaznícky servis, potrebujete číslo výrobku (E.-Nr.) a výrobné číslo (FD) vášho spotrebiča.

Kontaktné údaje zákazníckeho servisu nájdete v priloženom adresári zákazníckej služby alebo na našej webovej stránke.

Označenie produktu (E.-Nr.) a výrobné číslo (FD)

Číslo výrobku (E.-Nr.) a výrobné číslo (FD) nájdete na typovom štítku spotrebiča.

Výrobný štítok je umiestnený v závislosti od modelu:

- na vnútornej strane dvierok.
- na vnútornej strane klapky údržby.
- na zadnej strane spotrebiča.

Ak chcete rýchlo vyhľadať údaje o spotrebiči a telefónne číslo zákazníckeho servisu, môžete si údaje poznačiť.

Hodnoty spotreby

Nasledujúce informácie sa uvádzajú podľa nariadenia EÚ o ekodizajne. Uvedené hodnoty pre iné programy ako **Eco 40-60** sú iba smernými hodnotami a boli stanovené v nadväznosti na platnú normu EN60456.

Program	Náplň (kg)	Čas trvania programu (h:min) ¹	Spotreba energie (kWh/cyklus) ¹	Spotreba vody (l/cyklus) ¹	Maximálna teplota (°C) 5 min ¹	Počet otáčok odstreďovania (ot/min) ¹	Zvyšková vlhkosť (%) ¹
Eco 40-60 ²	8,0	3:29	1,048	65,0	46	1200	50
Eco 40-60 ²	4,0	2:43	0,561	45,0	37	1200	52
Eco 40-60 ²	2,0	2:33	0,223	33,0	24	1200	58
bavlna 20 °C	8,0	3:14	0,350	85,0	23	1200	58
bavlna 40 °C	8,0	3:14	1,170	85,0	44	1200	58
bavlna 60 °C	8,0	3:14	1,440	85,0	56	1200	58
bavlna + predpieka 40 °C	8,0	3:44	1,200	85,0	44	1200	58
ľahko udržiavateľné 40 °C	4,0	2:29	0,770	63,0	43	1200	30
rýchly / mix 40 °C	4,0	1:00	0,620	44,0	41	1200	60
vlna  30 °C	2,0	0:41	0,220	40,0	22	800	25

¹ Skutočné hodnoty sa môžu líšiť od uvedených hodnôt v závislosti od tlaku vody, tvrdosti vody, prívodnej teploty vody, teploty v miestnosti, druhu, množstva a znečistenia bielizne, použitého pracacieho prostriedku, kolísaní v elektrickej sieti a zvolených prídavných funkcií.

² Skúšobný program podľa nariadenia EÚ o ekodizajne a nariadenia EÚ o energetickom označovaní na testovanie so studenou vodou (15 °C).

Technické údaje

Čísla a fakty o vašom spotrebiči nájdete tu.

Výška spotrebiča	85,0 cm
Šírka spotrebiča	60,0 cm
Hĺbka spotrebiča	55,0 cm
Hmotnosť	65 - 70 kg ¹

¹ V závislosti od vybavenia spotrebiča

Maximálne množstvo náplne	8 kg
Sieťové napätie	220 - 240 V, 50 Hz
 Minimálne zaistenie inštalácie	10 A
Menovitý výkon	2300 W
Príkon	<ul style="list-style-type: none"> ■ Vypnutý stav: 0,12 W ■ Nevypnutý stav: 0,50 W

¹ V závislosti od vybavenia spotrebiča

Tlak vody	<ul style="list-style-type: none"> ■ Minimálne: 100 kPa (1 bar) ■ Maximálne: 1000 kPa (10 bar)
Dĺžka prívodnej hadice vody	150 cm
Dĺžka odtokovej hadice vody	150 cm
Dĺžka sieťového prívodného vedenia	160 cm
Maximálna výška odčerpania	100 cm
Minimálna výška odčerpávania	60 cm

¹ V závislosti od vybavenia spotrebiča

Ďalšie informácie o vašom modeli nájdete na internete na <https://energylabel.bsh-group.com>¹. Táto webová adresa je prepojená na oficiálnu produktovú databázu EÚ EPREL, ktorej webová adresa v čase tlače ešte nebola zverejnená. Prosím, postupujte podľa pokynov vyhľadávania modelu. Identifikácia modelu vyplýva zo znakov pred pomlčkou čísla výrobku (E-Nr.) na výrobnom štítku. Alternatívne nájdete identifikáciu modelu aj v prvom riadku energetického štítku EÚ.

¹ Platí len pre krajiny v Európskom hospodárskom priestore



A series of horizontal lines for writing, starting from the top right of the pencil icon and extending across the width of the page. The lines are evenly spaced and cover the majority of the page's vertical space.



Thank you for buying a Bosch Home Appliance!

Register your new device on MyBosch now and profit directly from:

- **Expert tips & tricks for your appliance**
- **Warranty extension options**
- **Discounts for accessories & spare-parts**
- **Digital manual and all appliance data at hand**
- **Easy access to Bosch Home Appliances Service**

Free and easy registration – also on mobile phones:

www.bosch-home.com/welcome



Looking for help? You'll find it here.

Expert advice for your Bosch home appliances, help with problems or a repair from Bosch experts.

Find out everything about the many ways Bosch can support you:

www.bosch-home.com/service

Contact data of all countries are listed in the attached service directory.

Robert Bosch Hausgeräte GmbH

Carl-Wery-Straße 34

81739 München

GERMANY

www.bosch-home.com



9001543886 (000518)

sk