

# User servicing manual

---

1. You can check where to buy replacement parts at <http://samsung.com>
2. Visit the part purchase site and enter the model code of your product to check the parts available for purchase. The model code is labelled on the outer side of your product.
  - You can check the model code and version on the barcode label at the bottom left of the product.
3. For replacement parts, make sure the part name matches that of the illustration in this manual.
  - User-serviceable parts are limited to handles (some models only), gaskets, drawers, and hinges.

## **NOTE**

Following the repair by a non-authorized service provider, self-repair or non-professional repair of the product, Samsung is not liable for any damage to the product, any injury or any other product safety issue caused by any attempt to repair the product which does not carefully follow these repair and maintenance instructions. Any damage to the product caused by an attempt to repair the product by any person other than a Samsung certified service provider will not be covered by the warranty.

## **CAUTION**

- The part name listed on the site may differ from that in this manual. Please make sure you choose the right part name.
- Replacing hinges requires extreme caution because it involves detaching the door.
- Be sure to wear safety gloves while making repairs.

The actual image and provided parts of the refrigerator may differ, depending on the model and the country.

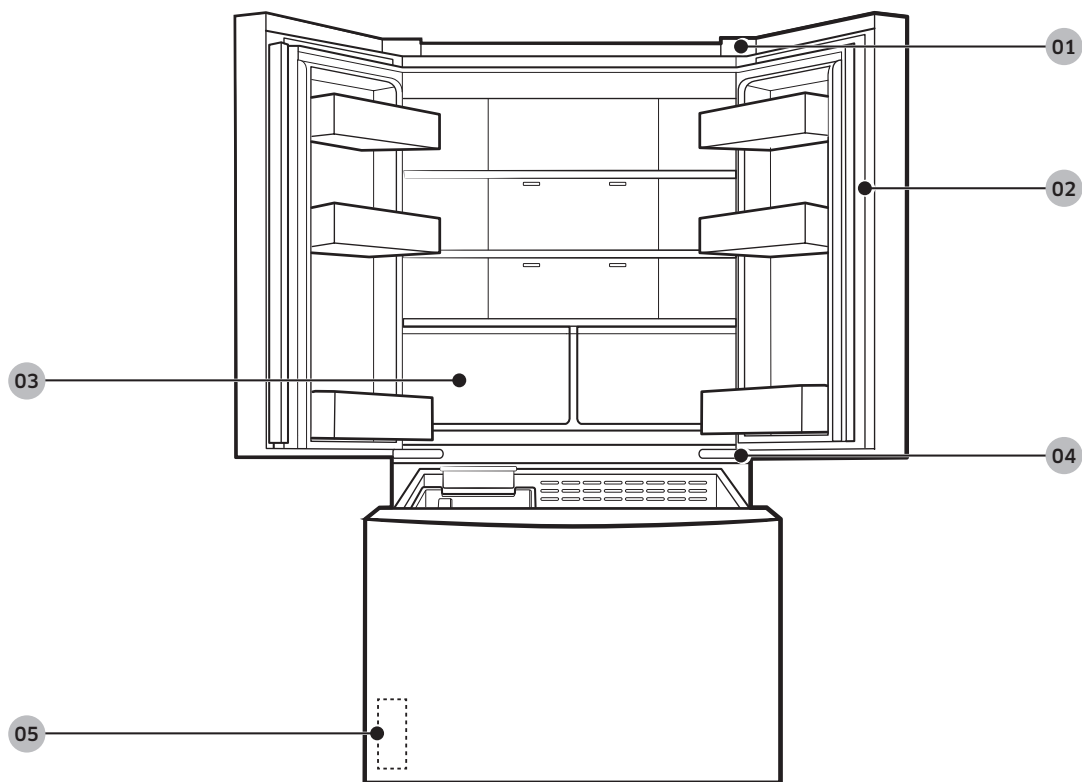

**01** Top hinge

**02** Gasket

**03** Drawer

**04** Middle hinge

**05** Barcode label

## Handle replacement

### CAUTION

- When replacing the door handle, take care not to scratch the front of the door.
- Firmly press the handles at the supports. Make sure there is no gap between the supports and the door.
- Tightly fasten the screws when attaching the handle.
- Check that the handle is firmly attached before using the product.

### Tools required (not provided)

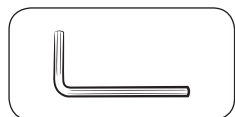

Hexagon wrench (4mm diameter)

English

## To detach the handles

### Door Handle Freezer

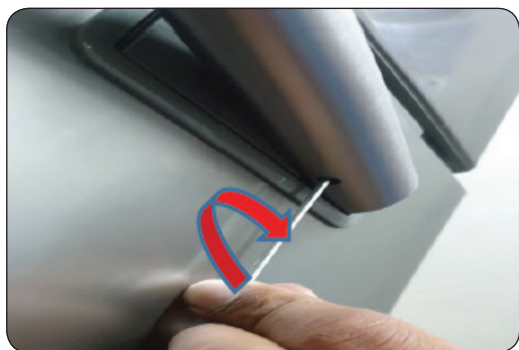
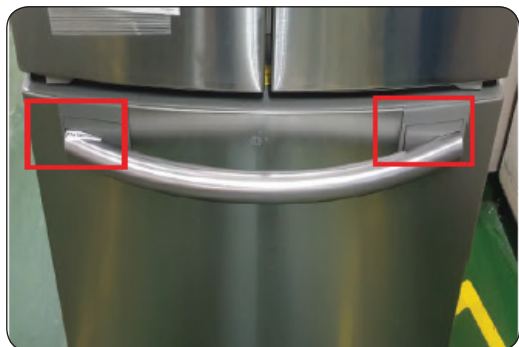

1. Put the Hexagon wrench into the bottom hole of the handle.

2. Turn the Hexagon wrench counterclockwise. Allowance for loosening screws.

3. Pull the handle.

 **NOTE**

Turn the handle assembly though 90 degrees to allow access to the bottom fixing position.

## Door Handle Ref

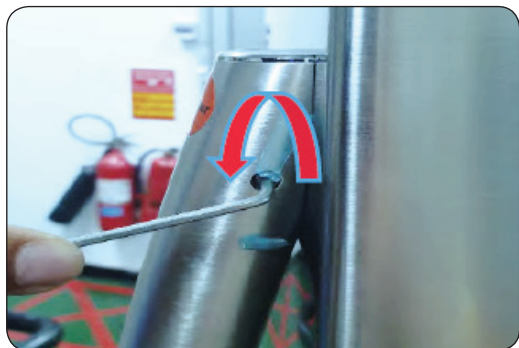

1. Put the Hexagon wrench into the bottom hole of the handle. Turn the Hexagon wrench counterclockwise. Allowance for loosening screws.



2. Pull the handle (The other side disassemble the same way).

 **NOTE**

Turn the handle assembly though 90 degrees to allow access to the bottom fixing position.

## To attach the handles

### Door Handle Freezer

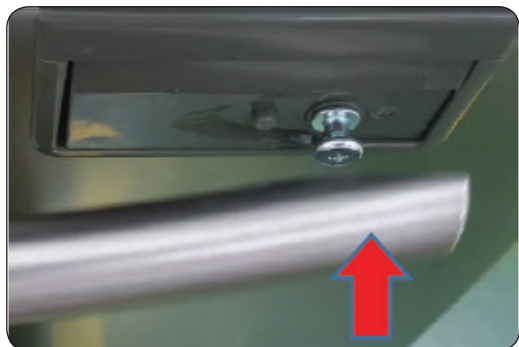

1. Attach the handle supports on the grommet.

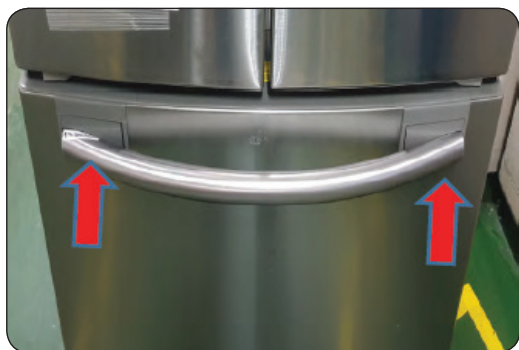

#### NOTE

Make sure that the grommet is properly mounted and the holes for handle disassemble are in the bottom.



2. Pull the handle.

## Door Handle Ref

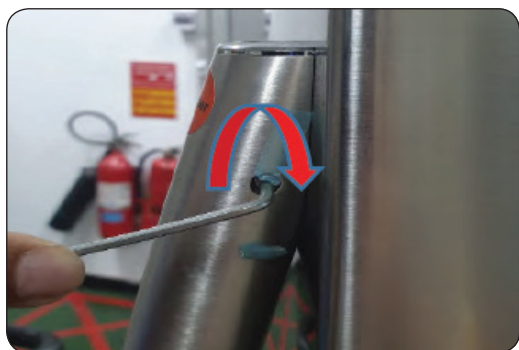

1. Attach the handle supports on the grommet.

**NOTE**

Make sure that the grommet is properly mounted and the holes for handle disassemble are in the bottom.

2. Turn the Hexagon wrench clockwise. For holding the handle firmly.

## Gasket replacement

### ⚠ CAUTION

Make sure you firmly attach the gasket. Otherwise, cold air from the refrigerator may leak.

### To remove the gasket



1. Pull the 4 corners of gasket.



2. Pull the center of gasket.

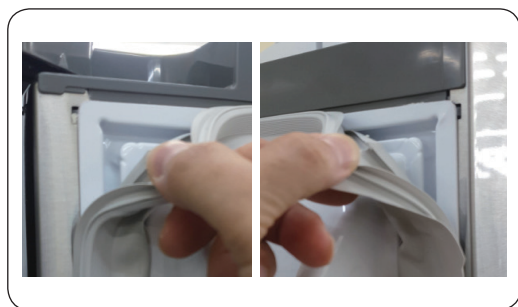

### To replace the gasket

Attach a new gasket to the refrigerator door. Make sure there is no gap between the new gasket and the door.

## Drawer replacement

---

### CAUTION

Check that the drawer is inserted properly into the rail during assembly.

### To remove the drawer

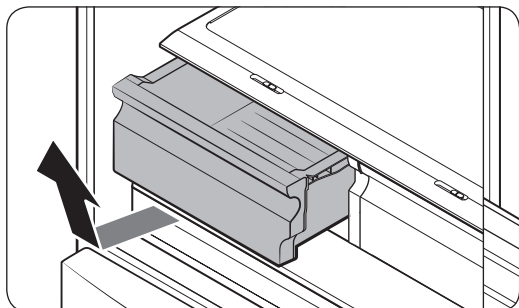

Gently lift up the front of the drawer and slide out.

- We recommend that you remove the door bins before removing the drawer. This is to prevent damage to the door bins.
- To reinsert, insert the drawer into the frame rails and then slide inward.



## Hinge replacement

---

To replace the hinges, you must remove the doors first.

### CAUTION

- When removing the doors, take extreme caution because the doors are heavy.
- Before replacing the hinges, put a soft pad such as cardboard on the floor to prevent scratches on the door when you place the doors down.
- As the hinges must be handled carefully and replaced by two or more persons, we recommend you to call for professional technical service.
- If you remove the hinge without holding the door, the door may fall and cause injury.
- Ensure that the shaft is firmly tightened on the hinge.
- Check that the hinge is firmly attached to the cabinet.
- Make sure the wire connectors are connected properly.
- Be careful not to damage the wires when fastening the top cover.

### WARNING

- Tilting/laying the refrigerator requires a minimum of 2 people.
- Disconnect the power cord before reversing the doors.

### Tools required (not provided)

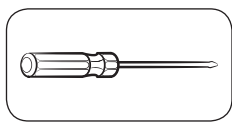

Phillips screwdriver

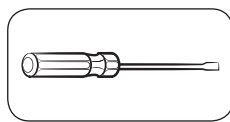

Flat-head screwdriver

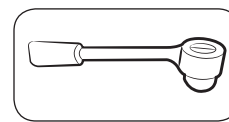

Socket wrench 10 mm

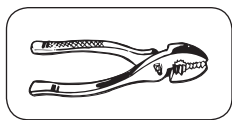

Pliers

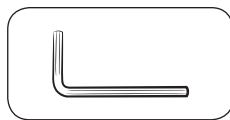

Allen wrench 5 mm

## To replace the hinges

### ⚠ WARNING

Be careful not to drop and scratch the fridge door while removing the fridge door!

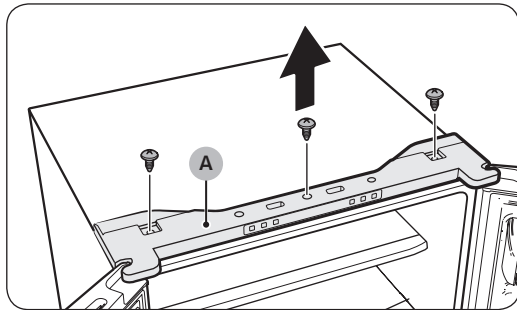

1. Use a Phillips screwdriver to remove the screws fastening the **top cover (A)**.

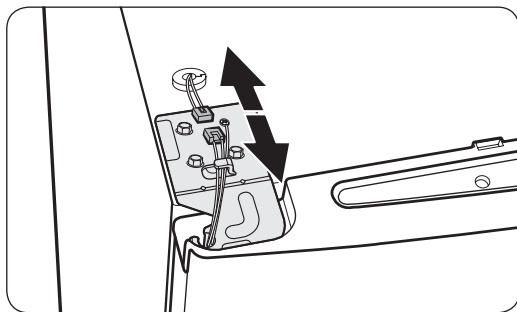

2. Disconnect the wires on the top of the refrigerator.

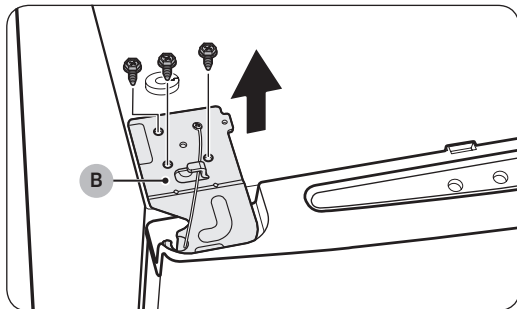

3. Use a socket wrench (10 mm) to remove the screws fastening the **top hinge (B)**.

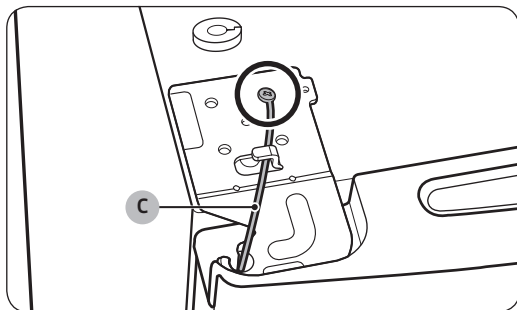

4. Use a Phillips screwdriver to remove the screw fastening the **ground wire (C)**.

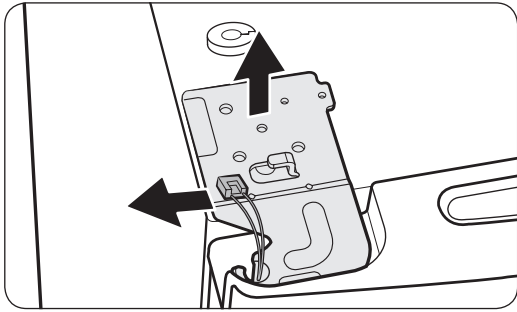

5. Remove the top hinge from the door.

**NOTE**

Remove the top hinge carefully. The wires from the door are arranged through the hinge shaft.



- 6. Gently pull up the fridge door to remove. Do not apply excessive force to the door. The door may fall, causing physical injury.
- 7. Lay the door down on a flat surface.

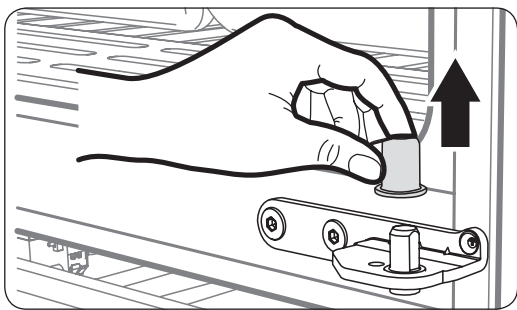

8. Lift the door straight up to remove. Be careful not to drop and scratch the doors while removing them.

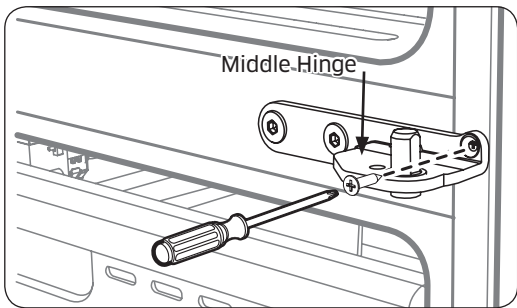

9. Remove the screw attached to the left and right middle hinges with a philips screwdriver (+).

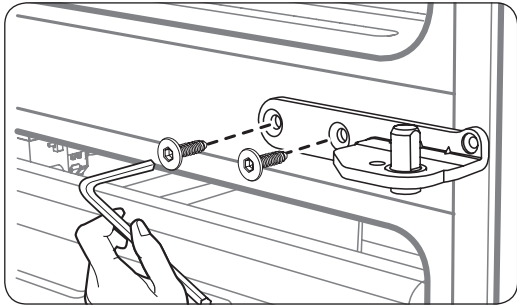

**10.** Remove the 2 hex head bolts attached to the left and right middle hinges with an allen wrench (Ø 5 mm).

**11.** Reassemble in the opposite order of disassembly after replacing the top, and/or middle hinge.

**⚠ CAUTION**

- Make sure the wire connectors are connected properly.
- Be careful not to damage the wires when fastening the top cover.

# Guide de réparation

---

1. Vous pouvez trouver où acheter des pièces de rechange sur <http://samsung.com>.
2. Visitez le site d'achat de pièces et saisissez le code du modèle de votre produit pour vérifier les pièces disponibles à l'achat. Le code du modèle est affiché sur le côté extérieur de votre produit.
  - Vous pouvez vérifier le code et la version du modèle sur l'étiquette du code à barres situé en bas à gauche du produit.
3. Pour les pièces de rechange, assurez-vous que le nom de la pièce correspond à celui de l'illustration figurant dans ce manuel.
  - Les pièces remplaçables par l'utilisateur sont limitées aux poignées (certains modèles uniquement), aux joints, aux tiroirs et aux charnières.

## REMARQUE

Suite à une réparation par un fournisseur de service non autorisé, une réparation par l'utilisateur ou une réparation par une personne non professionnelle du produit, Samsung ne peut être tenu pour responsable de tout dommage subi par le produit, de toute blessure ou de tout autre problème de sécurité lié au produit et découlant d'une tentative de réparation du produit ne respectant pas scrupuleusement les présentes consignes de réparation et de maintenance. Tout dommage subi par le produit et provoqué par une tentative de réparation par une personne autre qu'un fournisseur de service certifié par Samsung ne sera pas couvert par la garantie.

## ATTENTION

- Le nom de la pièce figurant sur le site peut être différent de celui figurant dans ce manuel. Assurez-vous de sélectionner le nom de pièce approprié.
- Le remplacement des charnières requiert une extrême prudence car cela implique la dépose de la porte.
- Veillez à porter des gants de sécurité lorsque vous effectuez des réparations.

L'apparence réelle et les pièces fournies avec le réfrigérateur peuvent varier en fonction du modèle et du pays.

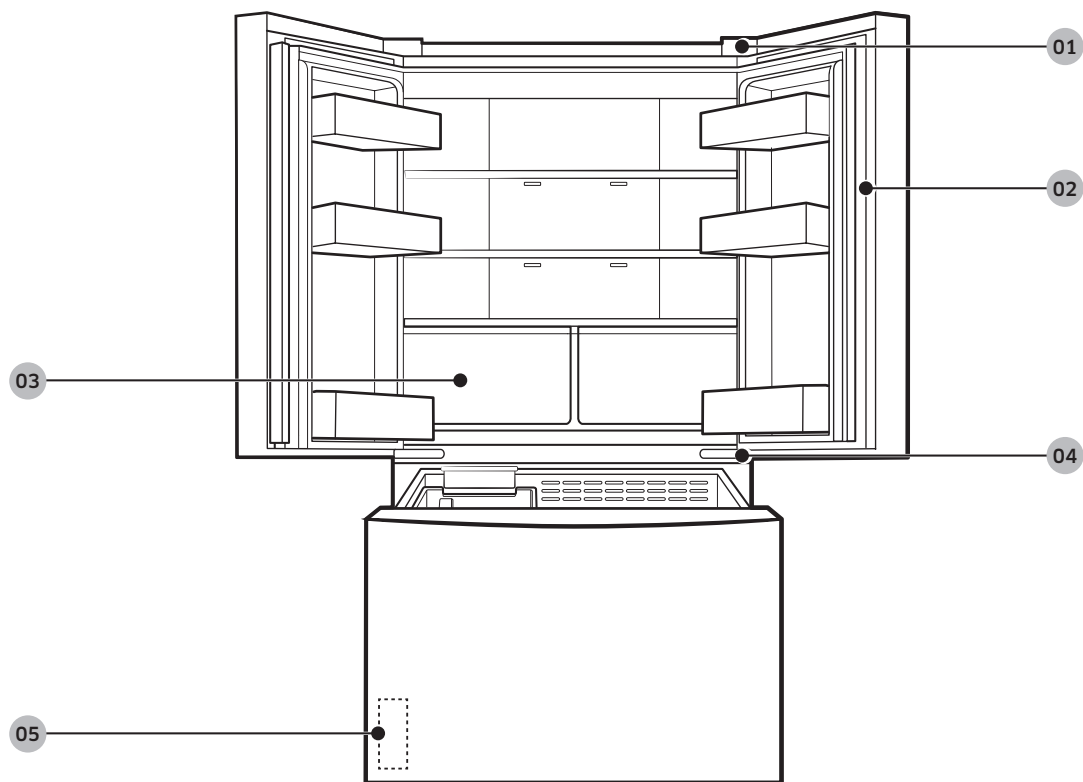

**01** Charnière supérieure

**02** Joint

**03** Tiroir

**04** Charnière centrale

**05** Étiquette du code à barres

## Remplacement de la poignée

### ⚠ ATTENTION

- Lorsque vous remplacez la poignée de la porte, veillez à ne pas érafler la partie avant de la porte.
- Pressez fermement les poignées sur les supports. Assurez-vous qu'il n'y ait pas d'espace entre les supports et la porte.
- Serrez fermement les vis lors du montage de la poignée.
- Vérifiez que la poignée est correctement fixée avant d'utiliser le produit.

### Outils requis (non fournis)

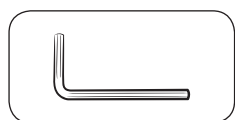

Clé hexagonale (4 mm de diamètre)

Français

## Pour détacher les poignées

### Poignée de la porte du congélateur

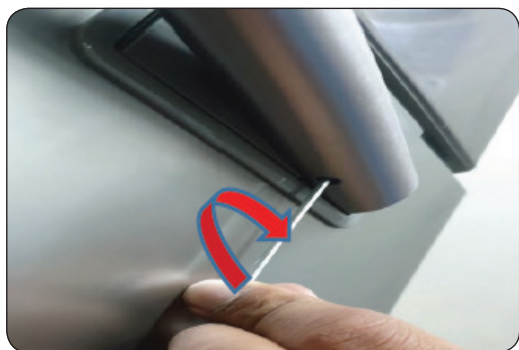
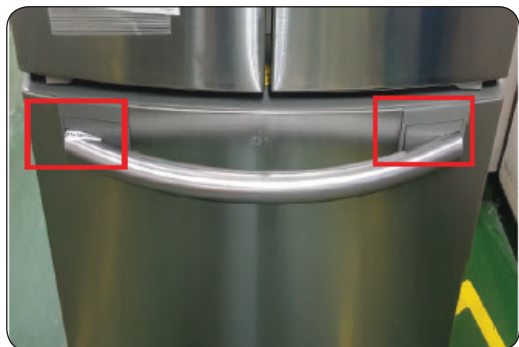

1. Insérez la clé hexagonale dans le trou inférieur de la poignée.

2. Tournez la clé hexagonale dans le sens antihoraire. Cela permet de desserrer les vis.

3. Tirez la poignée.

#### REMARQUE

Tournez l'ensemble de poignée de 90 degrés pour permettre l'accès à la position de fixation inférieure.

## Poignée de la porte du réfrigérateur

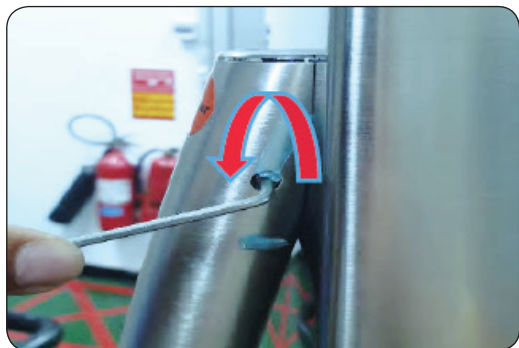

1. Insérez la clé hexagonale dans le trou inférieur de la poignée. Tournez la clé hexagonale dans le sens antihoraire. Cela permet de desserrer les vis.

2. Tirez la poignée. (De l'autre côté, procédez au démontage de la même manière.)

### REMARQUE

Tournez l'ensemble de poignée de 90 degrés pour permettre l'accès à la position de fixation inférieure.



## Fixation des poignées

### Poignée de la porte du congélateur

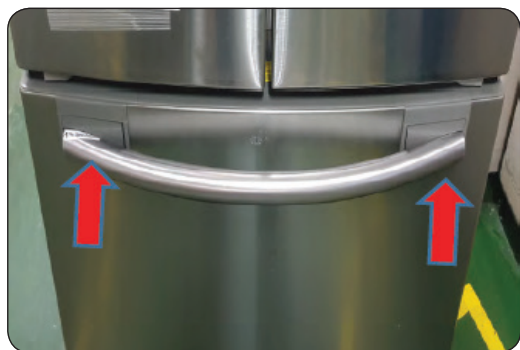
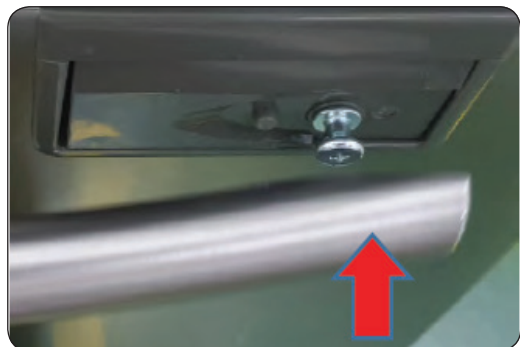

1. Fixez les supports de poignée sur l'œillet.

#### REMARQUE

Assurez-vous que l'œillet est correctement monté et que les trous pour le démontage de la poignée se trouvent en bas.

2. Tirez la poignée.

## Poignée de la porte du réfrigérateur



1. Fixez les supports de poignée sur l'œillet.

### REMARQUE

Assurez-vous que l'œillet est correctement monté et que les trous pour le démontage de la poignée se trouvent en bas.

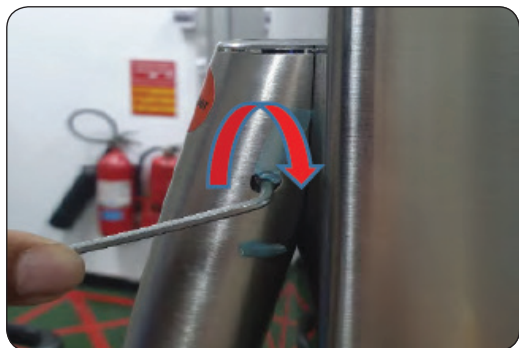

2. Tournez la clé hexagonale dans le sens horaire. Pour maintenir la poignée fermement en place.

## Remplacement du joint

### ⚠ ATTENTION

Veillez à fixer correctement le joint. Sinon, l'air froid risque de s'échapper du réfrigérateur.

### Retrait du joint



1. Tirez les 4 coins du joint.



2. Tirez le centre du joint.

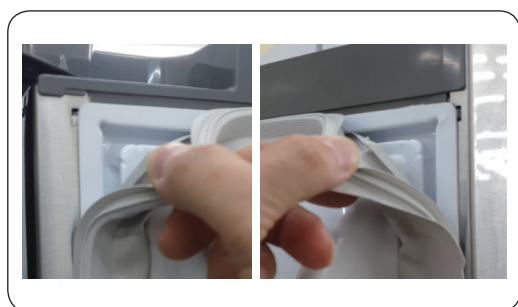

### Remplacement du joint

Fixez un joint neuf à la porte du réfrigérateur. Assurez-vous qu'il n'y ait pas d'espace entre le nouveau joint et la porte.

## Remplacement du tiroir

---

### **ATTENTION**

Vérifiez que le tiroir est correctement inséré dans le rail durant l'assemblage.

### **Retrait du tiroir**

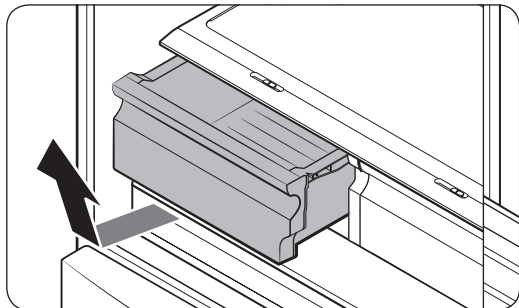

Soulevez doucement l'avant du tiroir et faites-le glisser pour le retirer.

- Nous vous recommandons de retirer les bacs de la porte avant de retirer le tiroir. Cela permet d'éviter d'endommager les bacs de la porte.
- Pour réinsérer, insérez le tiroir dans les rails du cadre puis faites glisser vers l'intérieur.

## Remplacement de la charnière

Pour remplacer les charnières, vous devez commencer par retirer les portes.

### ⚠ ATTENTION

- Lorsque vous retirez les portes, faites preuve de prudence car elles sont lourdes.
- Avant de remplacer les charnières, placez un objet doux comme du carton sur le sol pour éviter de rayer les portes lors de leur retrait.
- Étant donné que les charnières doivent être manipulées avec précaution et remontées par deux personnes ou plus, nous vous recommandons de faire appel à un service technique professionnel.
- Si vous retirez la charnière sans tenir la porte, cette dernière risque de tomber et de provoquer des blessures.
- Vérifiez que l'arbre est correctement serré sur la charnière.
- Vérifiez que la charnière est correctement fixée à la caisse.
- Assurez-vous que les connecteurs de câble sont correctement branchés.
- Veillez à ne pas endommager les câbles lorsque vous serrez le cache supérieur.

### ⚠ AVERTISSEMENT

- L'inclinaison/installation du réfrigérateur nécessite l'intervention de 2 personnes minimum.
- Débranchez le cordon d'alimentation avant d'inverser les portes.

### Outils requis (non fournis)

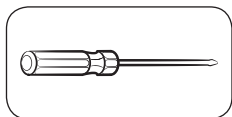

Tournevis cruciforme

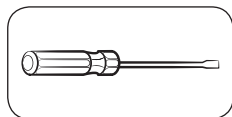

Tournevis à tête plate

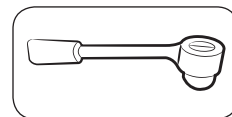

Clé à douille 10 mm

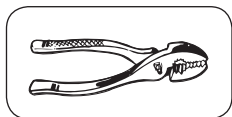

Pinces

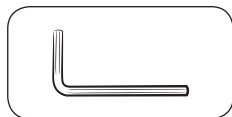

Clé hexagonale 5 mm

## Remplacement des charnières

### ⚠ AVERTISSEMENT

Veillez à ne pas rayer ou faire tomber la porte du réfrigérateur lors de son retrait !

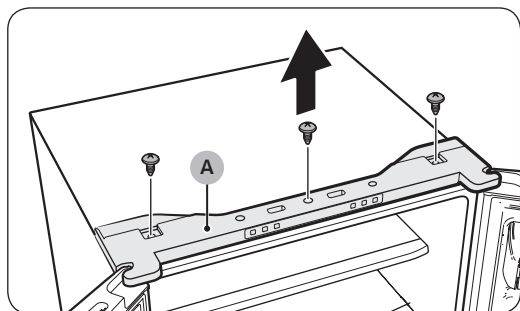

1. Utilisez un tournevis cruciforme pour retirer les vis permettant de fixer le **cache supérieur (A)**.

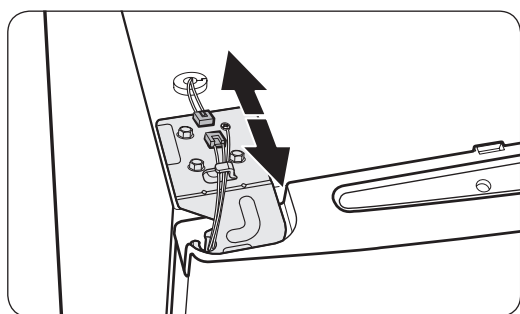

2. Débranchez les câbles sur la partie supérieure du réfrigérateur.

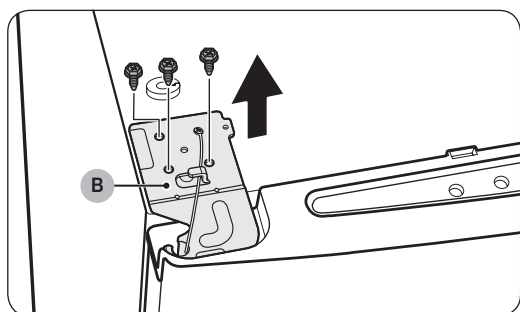

3. Utilisez une clé à douille (10 mm) pour retirer les vis permettant de fixer la **charnière supérieure (B)**.

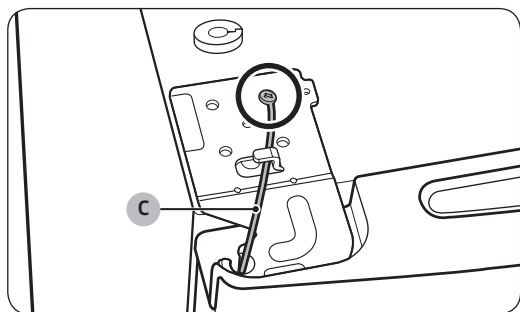

4. Utilisez un tournevis cruciforme pour retirer les vis permettant de fixer le **câble de mise à la terre (C)**.

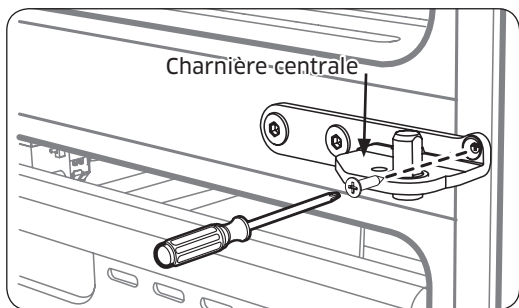
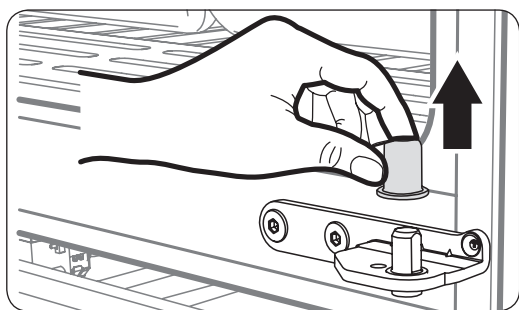
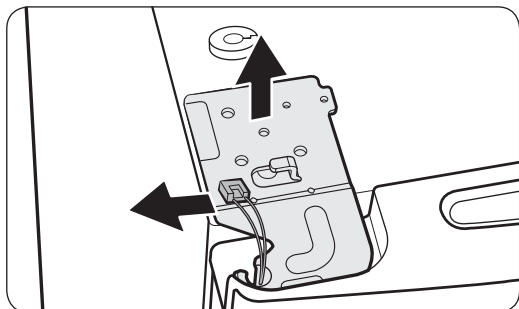

5. Retirez la charnière supérieure de la porte.

**REMARQUE**

Retirez prudemment la charnière supérieure. Les câbles sur la porte passent à travers l'axe de la charnière.

6. Soulevez doucement la porte du réfrigérateur pour procéder au retrait. N'exercez pas une force excessive sur la porte. La porte pourrait tomber et provoquer des blessures corporelles.

7. Déposez la porte sur une surface plane.

8. Soulevez la porte à la verticale pour la retirer. Veillez à ne pas faire tomber ou rayer les portes au moment de leur retrait.

9. Retirez les vis fixées aux charnières centrales droite et gauche à l'aide d'un tournevis cruciforme (+).

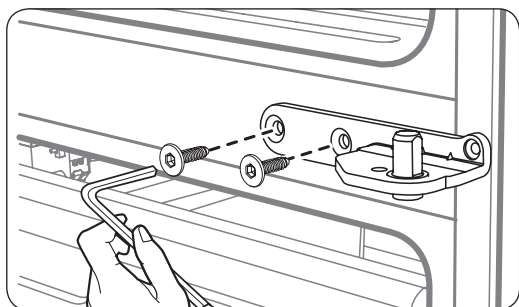

**10.** Retirez les deux boulons à tête hexagonale fixés aux charnières centrales droite et gauche à l'aide d'une clé hexagonale (Ø5 mm).

**11.** Procédez au réassemblage en suivant la procédure de démontage dans le sens inverse, après avoir réinstallé les charnières supérieure et/ou centrale.

**⚠ ATTENTION**

- Assurez-vous que les connecteurs de câble sont correctement branchés.
- Veillez à ne pas endommager les câbles lorsque vous serrez le cache supérieur.



# Manuale di manutenzione dell'utente

---

1. Per acquistare eventuali ricambi vedere <http://samsung.com>
2. Visita il sito web per l'acquisto dei ricambi e digita il codice del prodotto per verificare i ricambi disponibili all'acquisto. Il codice è stampigliato sull'esterno del prodotto.
  - È possibile verificare il codice e la versione sul codice a barre stampato sull'etichetta posta in basso a sinistra del prodotto.
3. Per i ricambi, accertarsi che il nome del ricambio corrisponda a quello dell'illustrazione in questo manuale.
  - I ricambi gestibili autonomamente dall'utente sono le maniglie (solo alcuni modelli), le guarnizioni, i cassetti e le cerniere.

## **NOTA**

Per riparazioni eseguite da personale non autorizzato, riparazioni in autonomia o non professionali del prodotto, Samsung non potrà essere ritenuta responsabile per eventuali danni al prodotto, lesioni a persone o altri difetti del prodotto causati da un tentativo impreciso di riparazione che non abbia seguito scrupolosamente le istruzioni previste per la manutenzione e riparazione del prodotto. Eventuali danni al prodotto causati da un tentativo di riparazione del prodotto da parte di personale diverso da riparatori certificati Samsung non sarà coperto da garanzia.

## **ATTENZIONE**

- Il nome del ricambio elencato nel sito può differire da quello riportato in questo manuale. Accertarsi di selezionare il ricambio corretto.
- La sostituzione delle cerniere richiede estrema attenzione poiché comporta il distacco della porta.
- Per effettuare la riparazione indossare i guanti protettivi.

Le immagini effettive e le parti dei componenti forniti del frigorifero possono variare in base al modello ed al paese di acquisto.

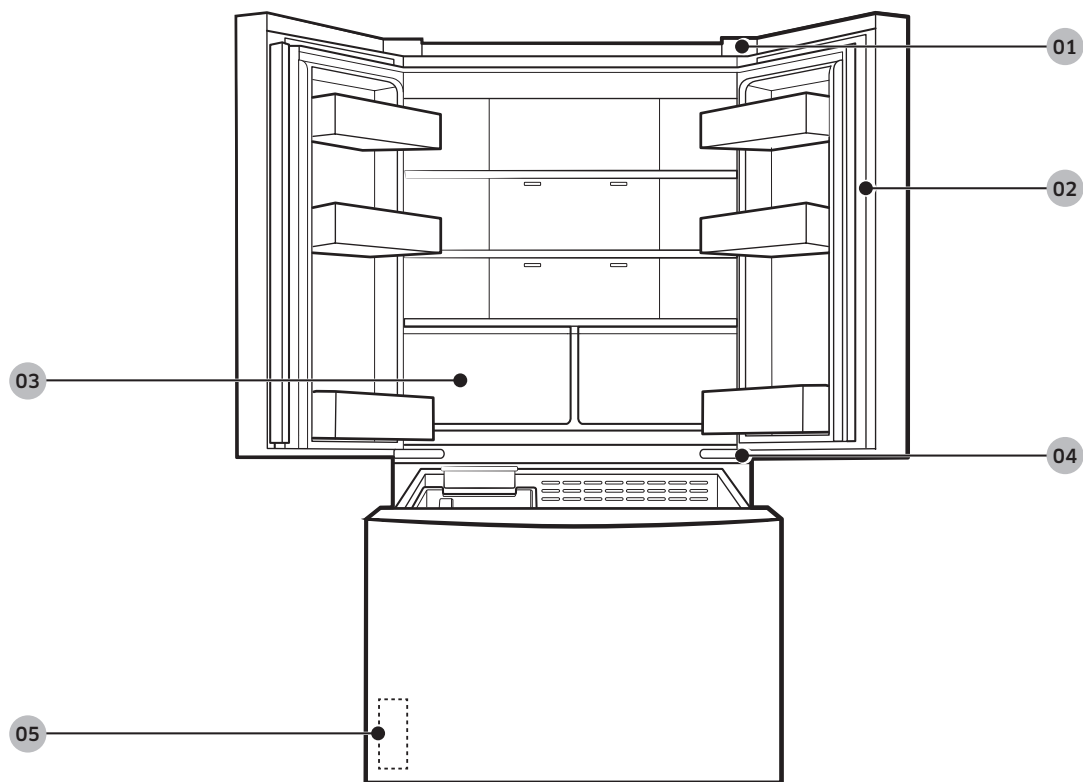

**01** Cerniera superiore

**02** Guarnizione

**03** Cassetto

**04** Cerniera centrale

**05** Etichetta con codice a barre

## Sostituzione della maniglia

### **ATTENZIONE**

- Durante la sostituzione delle maniglia degli sportelli, prestare attenzione a non graffiare il frontale della porta.
- Premere saldamente le maniglie sui supporti. Accertarsi che non vi sia spazio tra i supporti delle maniglie e la porta.
- Nel fissaggio delle maniglie, serrare con forza le viti.
- Prima di usare il prodotto verificare che la maniglia sia fissata saldamente.

### Strumenti necessari (non forniti)

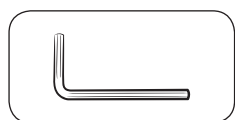

Chiave esagonale (4mm)

Italiano

## Per staccare le maniglie

### Maniglia della porta del freezer

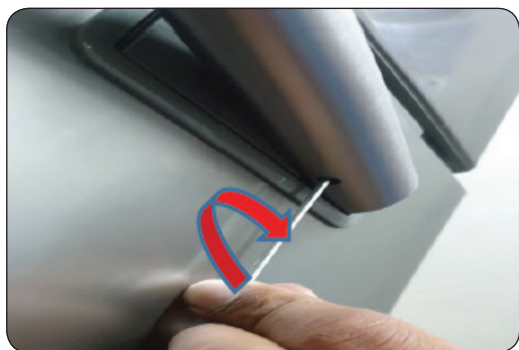
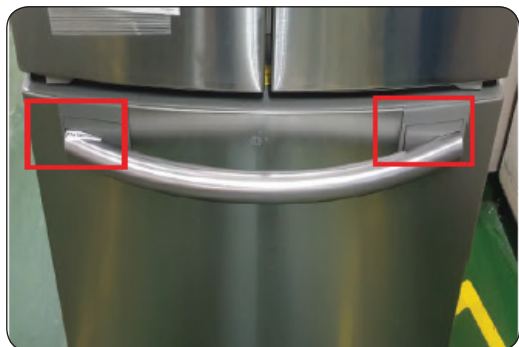

1. Inserire la chiave a brugola nel foro inferiore della maniglia.

2. Ruotare la chiave a brugola in senso antiorario. Spazio per l'allentamento delle viti.

3. Tirare la maniglia

#### **NOTA**

Ruotare l'assieme della maniglia di 90 gradi per consentire l'accesso all'aggancio inferiore.

## Sgancio della maniglia

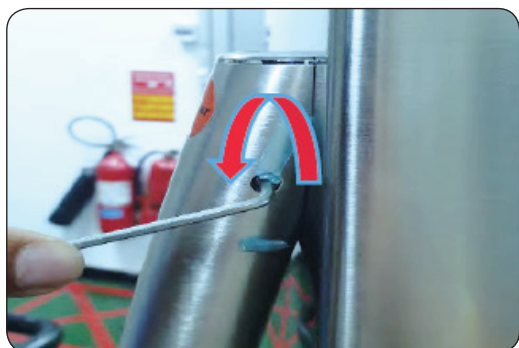

1. Inserire la chiave a brugola nel foro inferiore della maniglia. Ruotare la chiave a brugola in senso antiorario. Spazio per l'allentamento delle viti.

2. Tirare la maniglia (l'altro lato si smonta nello stesso modo).

### **NOTA**

Ruotare l'assieme della maniglia di 90 gradi per consentire l'accesso all'aggancio inferiore.

## Per fissare le maniglie

### Maniglia della porta del freezer

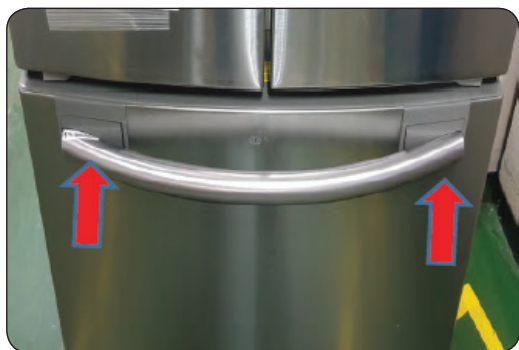
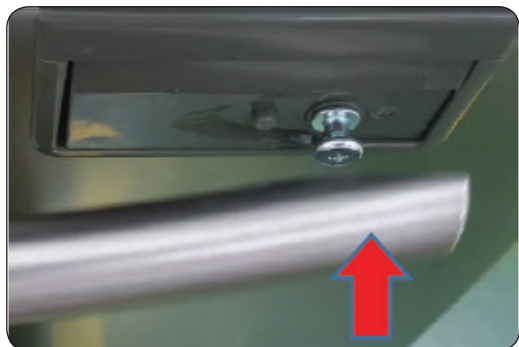

1. Fissare i supporti delle maniglie sui supporti in gomma.

#### **NOTA**

Accertarsi che i supporti in gomma siano correttamente montati e che i fori per il montaggio della maniglia siano in basso.

2. Tirare la maniglia

## Sgancio della maniglia

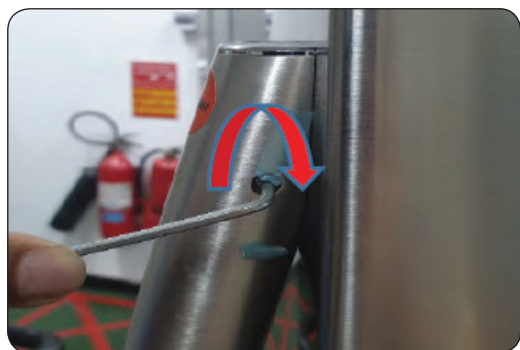

1. Fissare i supporti delle maniglie sui supporti in gomma.

### **NOTA**

Accertarsi che i supporti in gomma siano correttamente montati e che i fori per il montaggio della maniglia siano in basso.

2. Ruotare la chiave a brugola in senso orario. Per serrare saldamente la maniglia.

## Sostituzione della guarnizione

### **ATTENZIONE**

Accertarsi di fissare saldamente la guarnizione. In caso contrario, dal frigorifero potrebbe fuoriuscire aria fredda.

### Per rimuovere la guarnizione



1. Estrarre i quattro angoli della guarnizione.



2. Estrarre il centro della guarnizione.

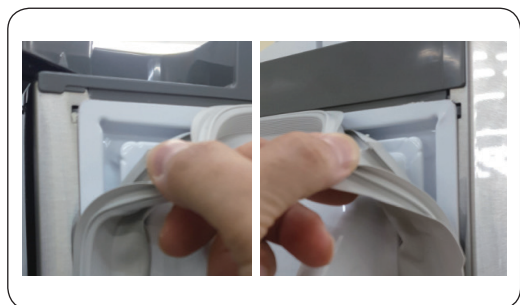

### Sostituire la guarnizione

Montare la nuova guarnizione alla porta. Accertarsi che non vi sia spazio tra la nuova guarnizione e la porta.

## Sostituire un cassetto

---

### **ATTENZIONE**

Verificare che il cassetto sia correttamente inserito nella guida durante il montaggio.

### **Per rimuovere il cassetto**

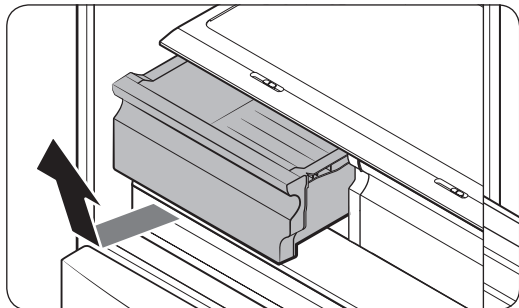

Sollevare delicatamente la parte anteriore del cassetto ed estrarlo.

- Si raccomanda di rimuovere i balconcini delle porte prima di rimuovere il cassetto. Questo serve a prevenire il danneggiamento dei balconcini.
- Per reinserirlo, inserire il cassetto nelle guide quindi farlo scorrere all'interno.



## Sostituzione delle cerniere

Per sostituire le cerniere, rimuovere prima la porta.

### **ATTENZIONE**

- Durante la rimozione delle porte, prestare estrema attenzione poiché sono pesanti.
- Prima di sostituire le cerniere, appoggiare qualcosa di morbido o del cartone sul pavimento per evitare di graffiare la porta nell'appoggiarla.
- Poiché le cerniere devono essere maneggiate con attenzione e sostituite da due o più persone, si consiglia di chiamare un servizio di assistenza professionale.
- Rimuovendo la cerniera senza trattenere la porta, la porta potrebbe cadere e ferire qualcuno.
- Accertarsi che il perno sia saldamente fissato alla cerniera.
- Verificare che la cerniera sia fissata saldamente all'armadio.
- Assicurarsi che i connettori siano collegati correttamente.
- Prestare attenzione a non danneggiare i fili elettrici nel fissare il coperchio superiore.

### **AVVERTENZA**

- L'inclinazione/distensione del frigorifero richiede l'intervento minimo di due persone.
- Scollegare il cavo di alimentazione prima di invertire le porte.

### Strumenti necessari (non forniti)

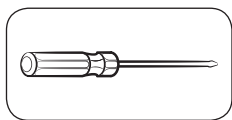

Cacciavite a croce

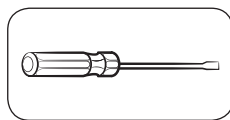

Cacciavite piatto

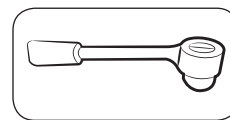

Chiave a bussola 10 mm

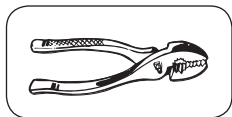

Pinze

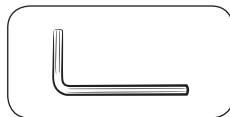

Chiave a brugola 5 mm

## Per sostituire le cerniere

### ⚠ AVVERTENZA

Durante la rimozione della porta del frigorifero, prestare attenzione a non danneggiarla o farla cadere.

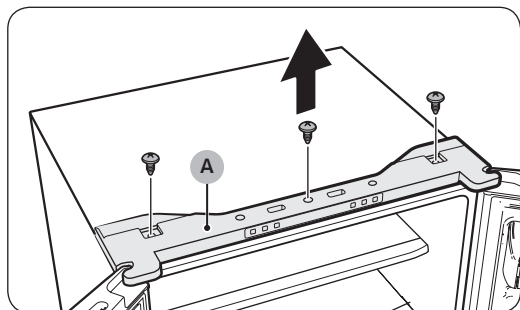

1. Usando un cacciavite a croce rimuovere le viti che fissano il **coperchio superiore (A)**.

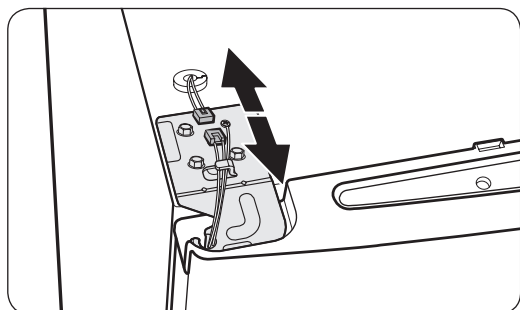

2. Scollegare i cavi posti sulla parte superiore del frigorifero.

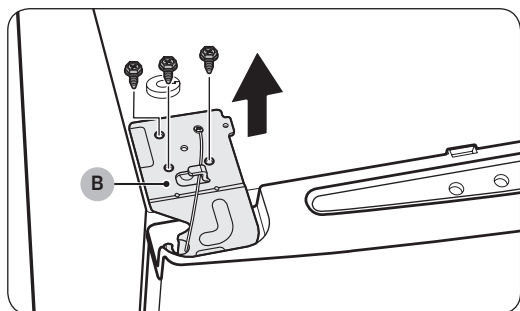

3. Usando una chiave a bussola (10 mm) rimuovere le viti che fissano la **cerniera superiore (B)**.

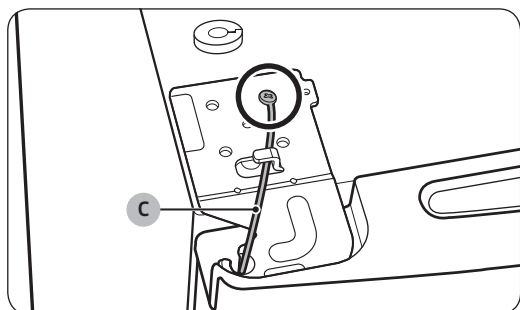

4. Usando un cacciavite a croce rimuovere le viti che fissano il **cavo di massa (C)**.

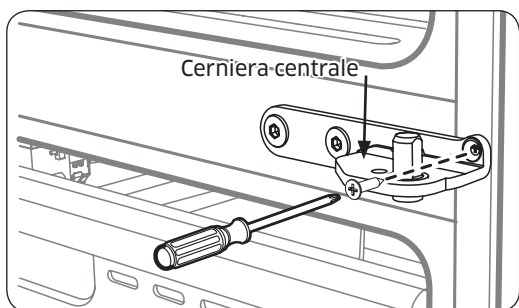
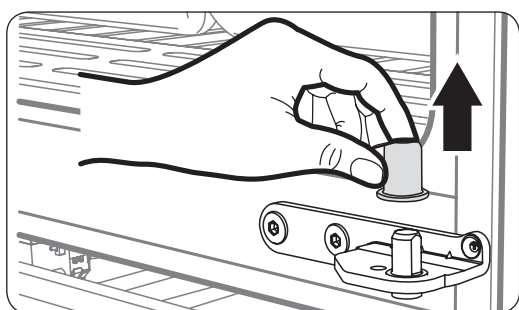
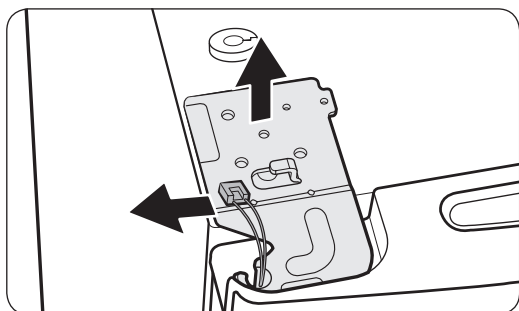

5. Rimuovere la cerniera superiore dalla porta.

**NOTA**

Rimuovere la cerniera superiore con attenzione. I cavi dalla porta attraversano il perno della cerniera.

6. Sollevare delicatamente la porta del frigorifero per rimuoverla. Non applicare una forza eccessiva alla porta. La porta potrebbe cadere provocando lesioni alle persone.

7. Appoggiare la porta su una superficie piana.

8. Per rimuovere la porta, sollevarla verso l'alto senza inclinarla. Durante la rimozione delle porte prestare attenzione a non danneggiarle o lasciarle cadere.

9. Con un cacciavite a croce (+), rimuovere le viti fissate alle cerniere centrali della porta sinistra e destra.

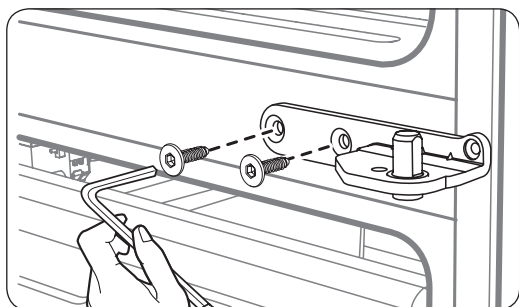

**10.** Con una chiave a bussola ( $\varnothing$  5 mm), rimuovere i 2 bulloni a testa esagonale fissati alle cerniere centrali della porta sinistra e destra.

**11.** Rimontare seguendo l'ordine opposto dopo aver sostituito le cerniere superiore e/o centrale.

**⚠ ATTENZIONE**

- Assicurarsi che i connettori siano collegati correttamente.
- Prestare attenzione a non danneggiare i fili elettrici nel fissare il coperchio superiore.

# Servicehandbuch für Benutzer

---

1. Auf <http://samsung.com> erfahren Sie, wo Sie Ersatzteile kaufen können.
2. Besuchen Sie die Website, wenn Sie Ersatzteile kaufen möchten. Geben Sie dort den Modellcode Ihres Geräts ein, um zu prüfen, welche Ersatzteile zum Kauf angeboten werden. Den Modellcode finden Sie auf einem Aufkleber, der außen an Ihrem Gerät angebracht ist.
  - Sie können den Modellcode und die Version auch von dem Aufkleber mit dem Strichcode unten links am Gerät ablesen.
3. Vergewissern Sie sich bei Ersatzteilen, dass die Bezeichnung des Ersatzteils mit der Abbildung in diesem Handbuch übereinstimmt.
  - Nur Griffe (einige Modelle), Dichtungen, Auszüge und Scharniere können vom Benutzer selbst gewartet werden.

## HINWEIS

Nach einer etwaigen Reparatur durch einen anderen als einen offiziellen Dienstleister, nach einer Selbstreparatur und nach einer nicht fachgerechten Reparatur des Geräts haftet Samsung nicht für Schäden am Gerät, für Verletzungen und andere Probleme mit der Gerätesicherheit, die durch einen Reparaturversuch verursacht werden, bei dem diese Reparatur- und Wartungsanweisungen nicht sorgfältig beachtet werden. Schäden am Gerät, die durch einen Reparaturversuch durch einen anderen als einen von Samsung zertifizierten Dienstleister verursacht wurden, sind durch die Garantie nicht abgedeckt.

## VORSICHT

- Die auf der Website genannte Bezeichnung des Ersatzteils kann von der in diesem Handbuch genannten abweichen. Bitte stellen Sie sicher, dass Sie die richtige Bezeichnung des Ersatzteils wählen.
- Beim Auswechseln der Scharniere ist mit äußerster Vorsicht vorzugehen, da bei dieser Arbeit die Tür abgenommen werden muss.
- Tragen Sie bei Reparaturen unbedingt Schutzhandschuhe.

Das tatsächliche Aussehen und die mitgelieferten Teile der Kühl-/Gefrierkombination können sich je nach Modell und Land unterscheiden.

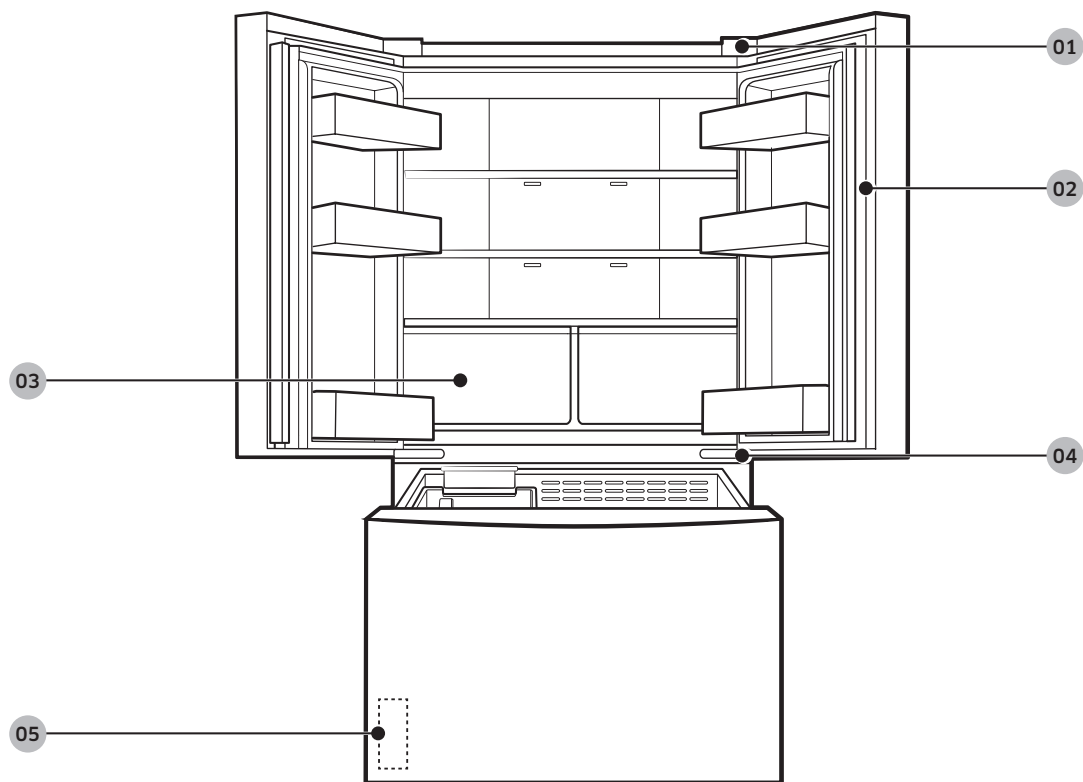

**01** Oberes Scharnier

**02** Dichtung

**03** Auszug

**04** Mittleres Scharnier

**05** Strichcode-Aufkleber

## Austausch des Handgriffs

### VORSICHT

- Achten Sie beim Auswechseln des Türgriffs darauf, die Vorderseite der Tür nicht zu zerkratzen.
- Drücken Sie die Griffe fest auf die Halterungen. Stellen Sie sicher, dass zwischen den Stützen und der Tür keine Lücke bleibt.
- Ziehen Sie die Schrauben beim Anbringen des Griffs fest an.
- Prüfen Sie vor Verwendung des Geräts, ob der Griff fest angebracht ist.

### Benötigte Werkzeuge (nicht mitgeliefert)

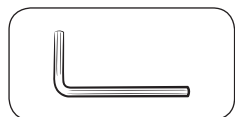

Sechskantschlüssel (4mm)

## Befestigen der Griffe

### Türgriff des Gefrierabteils

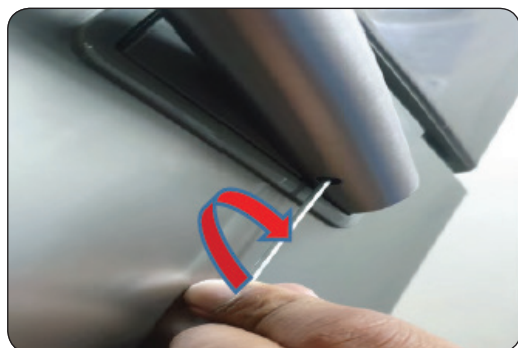
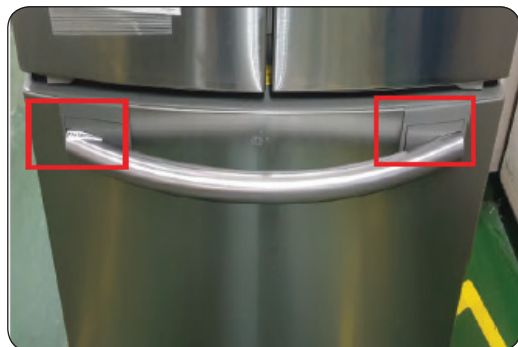

1. Setzen Sie den Sechskantschlüssel in die untere Bohrung am Griff ein.

2. Drehen Sie den Sechskantschlüssel gegen den Uhrzeigersinn. Lösen Sie die Schrauben.

3. Ziehen Sie den Griff heraus.

#### **HINWEIS**

Drehen Sie den Griff als Ganzes um 90 Grad, damit Sie die untere Befestigungsposition erreichen können.

## Türgriff

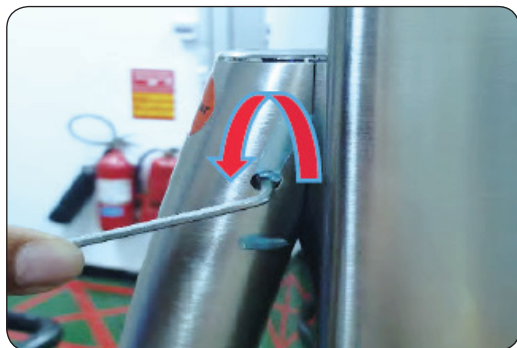

1. Setzen Sie den Sechskantschlüssel in die untere Bohrung am Griff ein. Drehen Sie den Sechskantschlüssel gegen den Uhrzeigersinn. Lösen Sie die Schrauben.

2. Ziehen Sie den Griff heraus. Der Griff der anderen Tür wird auf die gleiche Weise ausgebaut.

### HINWEIS

Drehen Sie den Griff als Ganzes um 90 Grad, damit Sie die untere Befestigungsposition erreichen können.



## Befestigung der Griffe

### Türgriff des Gefrierabteils

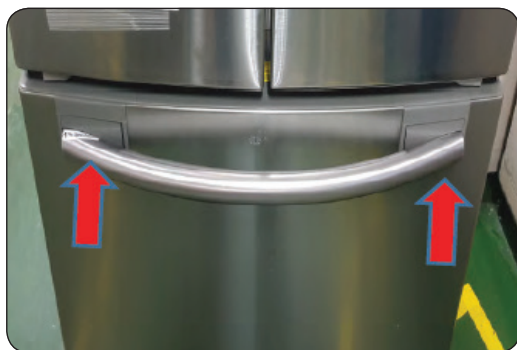
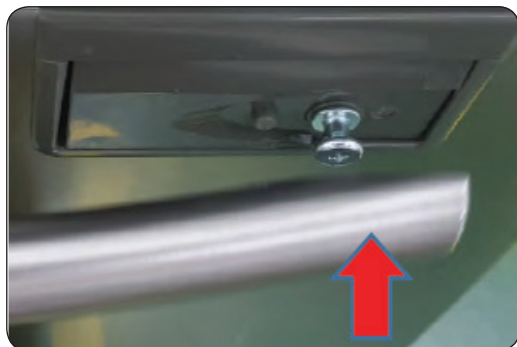

1. Befestigen Sie die Griffhalterungen an der Türe.

#### HINWEIS

Stellen Sie sicher, dass die Türe richtig montiert ist und dass sich die Bohrungen zum Demontieren des Griffs unten befinden.

2. Ziehen Sie den Griff heraus.

## Türgriff

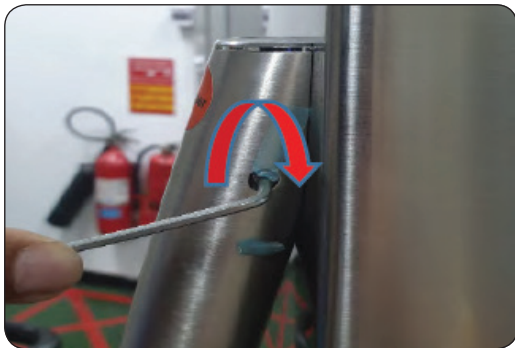

1. Befestigen Sie die Griffhalterungen an der Tülle.

### HINWEIS

Stellen Sie sicher, dass die Tülle richtig montiert ist und dass sich die Bohrungen zum Demontieren des Griffs unten befinden.

2. Drehen Sie den Sechskantschlüssel im Uhrzeigersinn. Halten des Griff sicher fest.

## Austausch der Dichtung

### ⚠ VORSICHT

Achten Sie darauf, dass Sie die Dichtung sicher befestigen. Andernfalls kann kalte Luft aus dem Kühlschrank austreten.

### So bauen Sie die Dichtung aus



1. Ziehen Sie an den 4 Ecken der Dichtung.

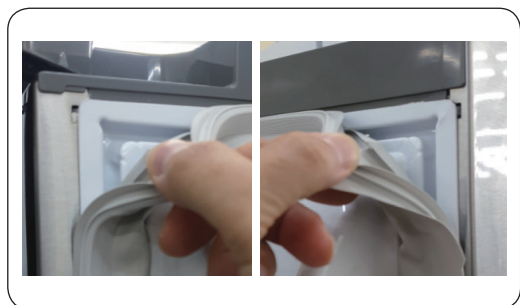

2. Ziehen Sie in der Mitte an der Dichtung.

### So bauen Sie die neue Dichtung ein

Bringen Sie eine neue Dichtung an der Kühlschranktür an. Achten Sie darauf, dass zwischen der neuen Dichtung und der Tür keine Lücke bleibt.

## Austausch des Auszugs

---

### VORSICHT

Stellen Sie sicher, dass der Auszug bei der Montage richtig in die Schiene eingesetzt wird.

### Ausbauen des Auszugs

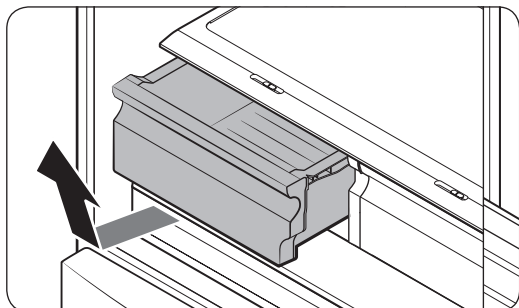

Fassen Sie das Schubfach auf der Vorderseite an und ziehen Sie es nach oben heraus.

- Wir empfehlen, vor dem Herausnehmen des Schubfachs die Türfächer zu entfernen. Dadurch sollen Beschädigungen der Türfächer verhindert werden.
- Um das Schubfach wieder einzubauen, setzen Sie es in das Schienensystem ein und schieben Sie es wieder hinein.

## Austauschen des Scharniers

Um die Scharniere auszutauschen, müssen Sie zuerst die Türen ausbauen.

### **VORSICHT**

- Da die Türen schwer sind, ist beim Ausbauen der Türen äußerste Vorsicht geboten.
- Bevor Sie die Scharniere austauschen, legen Sie eine weiche Unterlage, z. B. ein Stück Pappe, auf den Boden. So verhindern Sie, dass die Türen zerkratzt werden, wenn Sie sie abstellen.
- Wir empfehlen Ihnen, einen professionellen technischen Dienstleister einzusetzen, da die Scharniere vorsichtig behandelt und von mindestens zwei Personen ausgetauscht werden müssen.
- Wenn Sie das Scharnier entfernen ohne die Tür zu festzuhalten, kann sie umfallen und Verletzungen verursachen.
- Stellen Sie sicher, dass der Scharnierbolzen fest mit dem Scharnier verbunden ist.
- Prüfen Sie, ob das Scharnier fest mit dem Kühlschrank verbunden ist.
- Stellen Sie sicher, dass die Kabelverbinder richtig angeschlossen sind.
- Achten Sie beim Befestigen der oberen Abdeckung darauf, die Kabel nicht zu beschädigen.

### **WARNUNG**

- Zum Kippen/Hinlegen der Kühl-/Gefrierkombination sind mindestens 2 Personen erforderlich.
- Ziehen Sie das Netzkabel ab, bevor Sie die Türen tauschen.

### Benötigte Werkzeuge (nicht mitgeliefert)

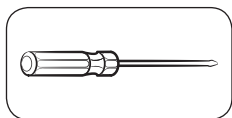

Kreuzschlitzschraubendreher

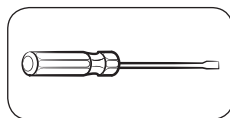

Schlitzschraubendreher

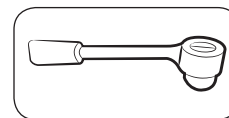

Steckschlüssel (10 mm)

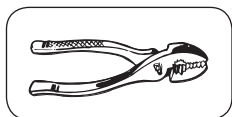

Zange

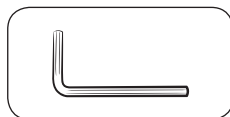

Inbusschlüssel (5 mm)

## So bauen Sie die neuen Scharniere ein

### ⚠️ WARNUNG

Seien Sie vorsichtig, damit die Türen des Kühlabteils beim Ausbauen nicht hinfallen oder verkratzt werden.

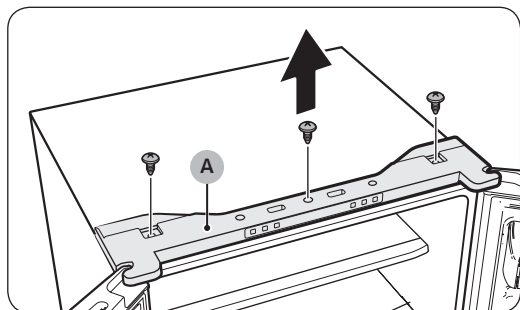

1. Entfernen Sie die Schrauben zur Befestigung der **oberen Abdeckung (A)** mit einem Kreuzschlitzschraubendreher.

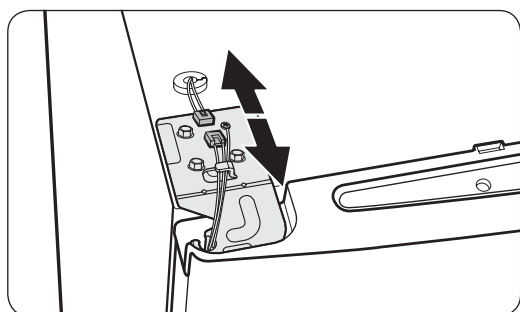

2. Trennen Sie die Kabel an der Oberseite der Kühl-/Gefrierkombination.

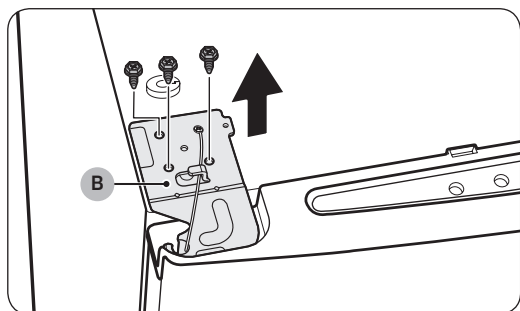

3. Entfernen Sie die Schrauben zur Befestigung des **oberen Scharniers (B)** mit einem Steckschlüssel (10 mm).

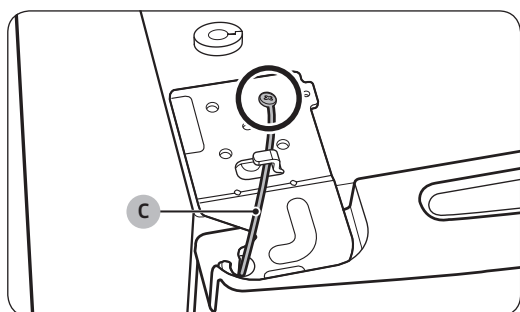

4. Entfernen Sie die Schrauben zur Befestigung der des **Erdungskabels (C)** mit einem Kreuzschlitzschraubendreher.

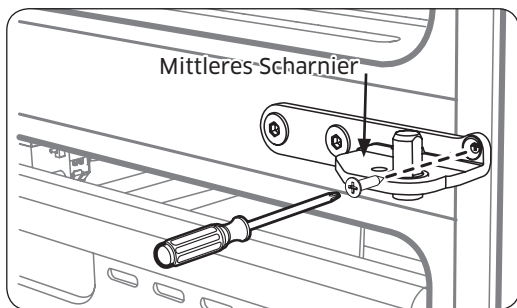
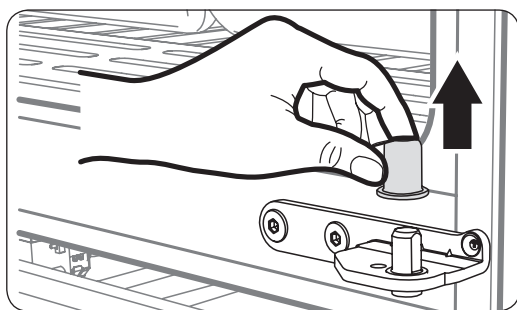
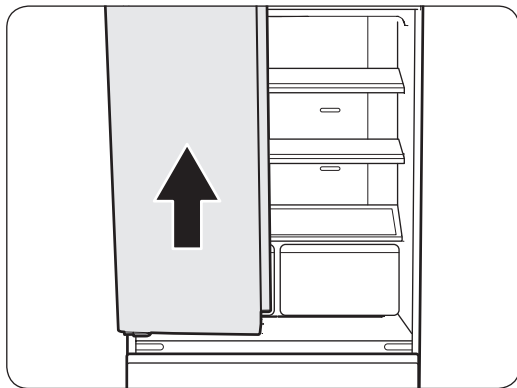
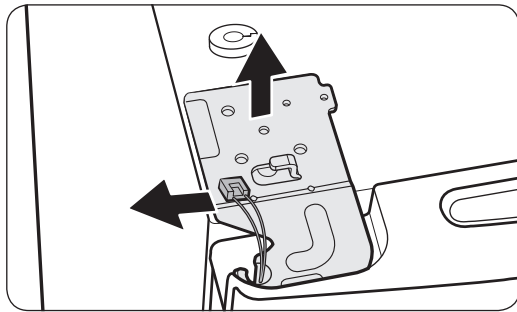

- Entfernen Sie das obere Scharnier von der Tür.

**HINWEIS**

Seien Sie vorsichtig, wenn Sie das obere Scharnier ausbauen. Die von der Tür kommenden Kabel werden durch den Scharnierbolzen geführt.

- Ziehen Sie die Tür der Kühl-/ Gefrierkombination vorsichtig nach oben heraus. Vermeiden Sie übermäßige Krafteinwirkung auf die Tür. Die Tür kann herunterfallen und Verletzungen verursachen.

- Legen Sie die Tür auf eine ebene Fläche.

- Heben Sie die Gerätetür gerade nach oben heraus. Seien Sie vorsichtig, damit die Türen beim Ausbauen nicht hinfallen oder verkratzt werden.

- Entfernen Sie die Schraube am mittleren Scharnier auf der linken und rechten Seite mit einem Kreuzschlitzschraubendreher (+).

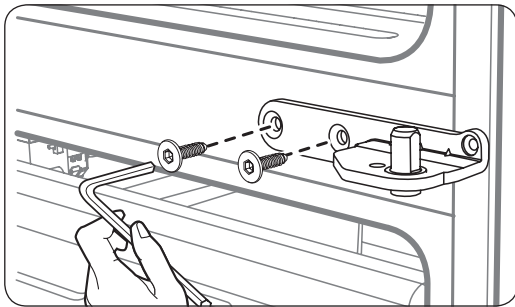

**10.** Entfernen Sie die 2 Sechskantschrauben am mittleren Scharnier auf der linken und rechten Seite mit einem Inbusschlüssel ( $\varnothing$  5 mm).

**11.** Nach dem Austausch des oberen und mittleren Scharniers können Sie sie in umgekehrter Reihenfolge wieder montieren.

**⚠ VORSICHT**

- Stellen Sie sicher, dass die Kabelverbinder richtig angeschlossen sind.
- Achten Sie beim Befestigen der oberen Abdeckung darauf, die Kabel nicht zu beschädigen.



# Onderhoudshandleiding voor gebruikers

---

1. U kunt kijken waar u vervangende onderdelen kunt kopen via <http://samsung.com>
2. Ga naar de site voor het kopen van onderdelen en voer de modelcode van uw product in om de verkrijgbare onderdelen te zien. De modelcode staat op het etiket aan de buitenkant van uw product.
  - U kunt de modelcode en versie vinden op het etiket met de streepjescode linksonder op het product.
3. Zorg er bij vervangende onderdelen voor dat de naam van het onderdeel overeenkomt met die in de afbeelding in deze handleiding.
  - Onderdelen die door de gebruiker onderhouden kunnen worden, zijn beperkt tot handgrepen (alleen voor sommige modellen), pakkingen, laden en scharnieren.

## **OPMERKING**

Na reparatie door een niet-geautoriseerde serviceprovider, zelfreparatie of niet-professionele reparatie van het product, is Samsung niet aansprakelijk voor schade aan het product, letsel of andere problemen met de productveiligheid als gevolg van een poging om het product te repareren waarbij deze reparatie- en onderhoudsinstructies niet zorgvuldig zijn opgevolgd. Eventuele schade aan het product die wordt veroorzaakt door een poging om het product te repareren door een andere persoon dan een door Samsung gecertificeerde serviceprovider, wordt niet gedekt door de garantie.

## **LET OP**

- De op de site vermelde onderdeelnaam kan afwijken van die in deze handleiding. Zorg ervoor dat u de juiste onderdeelnaam kiest.
- Bij het vervangen van scharnieren moet u uiterst voorzichtig te werk gaan, omdat de deur moet worden verwijderd.
- Draag veiligheidshandschoenen bij het uitvoeren van reparaties.

Het werkelijke uiterlijk en de meegeleverde onderdelen van uw koelkast kunnen afwijken, afhankelijk van het model en het land.

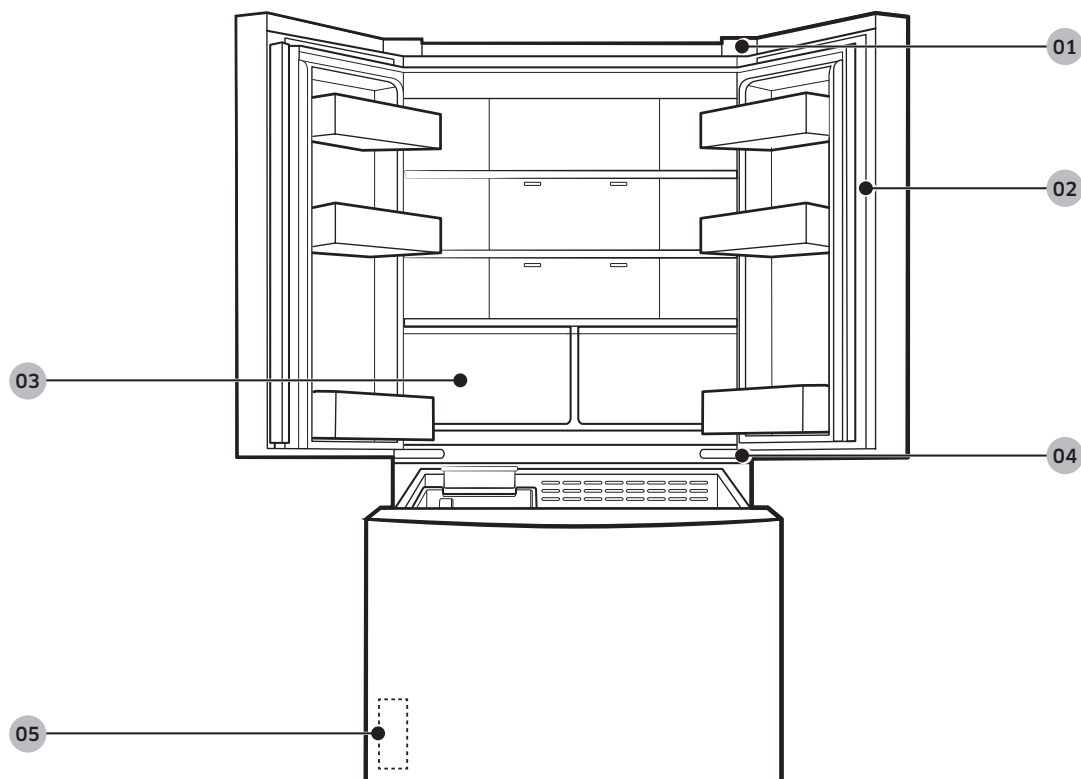

**01** Bovenste scharnier

**02** Pakking

**03** Lade

**04** Middelste scharnier

**05** Etiket met streepjescode

## Vervangen van handgrepen

### ⚠ LET OP

- Wees voorzichtig bij het vervangen van de handgreep op de deur om de voorkant van de deur niet te bekrassen.
- Druk de handgrepen stevig aan bij de steunen. Zorg ervoor dat er geen ruimte is tussen de steunen en de deur.
- Draai de schroeven stevig aan bij het bevestigen van de handgreep.
- Controleer of de handgreep stevig vastzit voordat u het product gebruikt.

### Vereist gereedschap (niet meegeleverd)

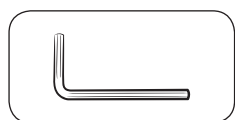

Inbussleutel (4 mm diameter)

## De handgrepen verwijderen

### Deurhendel vriezer

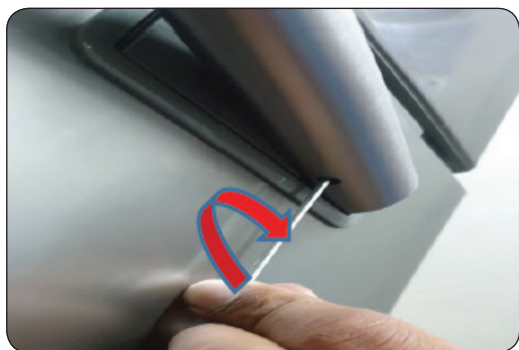
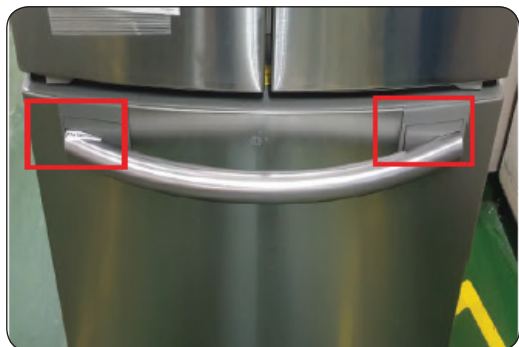

1. Plaats de zeskantsleutel in het onderste gat van de handgreep.

2. Draai de zeskantsleutel linksom. Maak de schroeven los.

3. Trek aan de handgreep.

#### **OPMERKING**

Draai de handgreepassemblage echter 90 graden om toegang te geven tot de onderste bevestigingspositie.

## Deurhendel koelkast

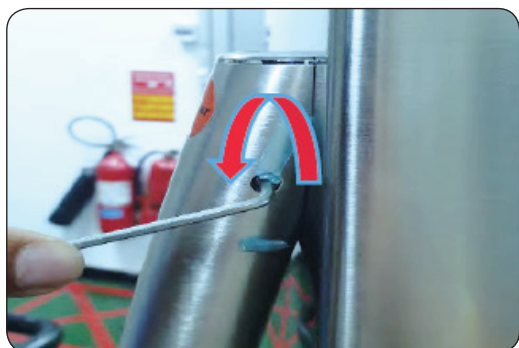

1. Plaats de zeskantsleutel in het onderste gat van de handgreep. Draai de zeskantsleutel linksom. Maak de schroeven los.

2. Trek aan de handgreep (demonteer de andere zijde op dezelfde manier).

### **OPMERKING**

Draai de handgreepassemblage echter 90 graden om toegang te geven tot de onderste bevestigingspositie.

## De handgrepen bevestigen

### Deurhendel vriezer

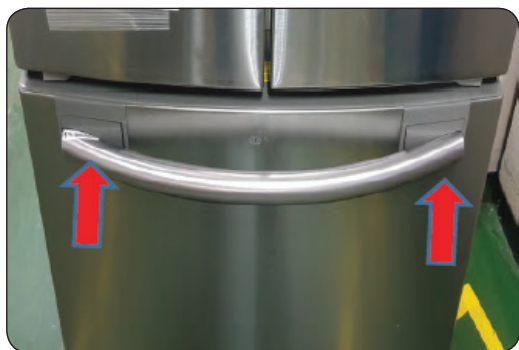
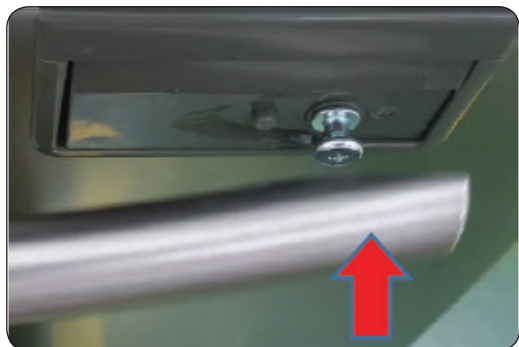

1. Bevestig de steunen van de handgrepen aan de dichtingsring.

#### **OPMERKING**

Zorg dat de dichtingsring juist is gemonteerd en dat de gaten voor de demontage van de handgreep onderaan zijn.

2. Trek aan de handgreep.

## Deurhendel koelkast



1. Bevestig de steunen van de handgrepen aan de dichtingsring.

### **OPMERKING**

Zorg dat de dichtingsring juist is gemonteerd en dat de gaten voor de demontage van de handgreep onderaan zijn.

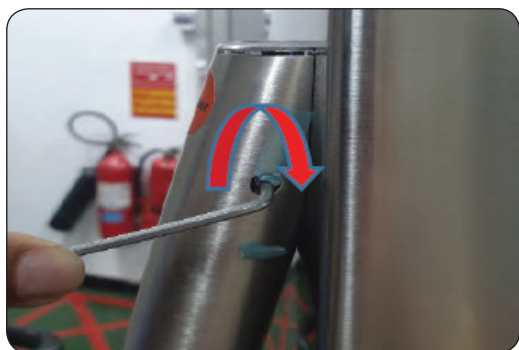

2. Draai de zesantsleutel rechtsom. Houd de handgreep stevig vast.

## Vervangen van pakkingen

### ⚠ LET OP

Zorg ervoor dat u de pakkingen stevig vastzet. Anders kan er koude lucht uit de koelkast lekken.

### De pakking verwijderen



1. Trek aan de 4 hoeken van de pakking.

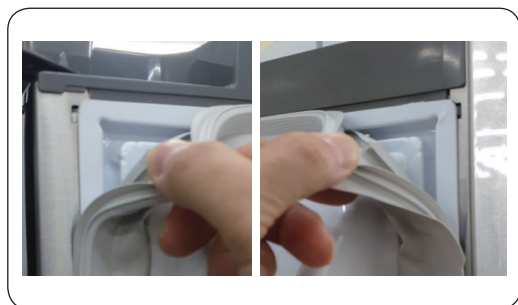

2. Trek aan het midden van de pakking.

### De pakking vervangen

Bevestig een nieuwe pakking aan de koelkastdeur. Zorg ervoor dat er geen ruimte is tussen de nieuwe pakking en de deur.

## Vervangen van laden

---

### ⚠ LET OP

Controleer dat de lade op juiste wijze in de rail wordt geplaatst tijdens de montage.

### De lade verwijderen

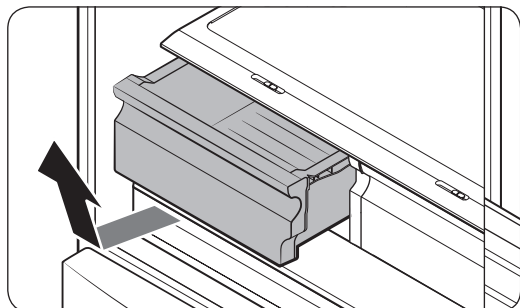

Til de voorkant van de lade voorzichtig op en schuif deze eruit.

- U kunt beter eerst de deurbakken verwijderen voordat u de lade verwijdert. Zo voorkomt u schade aan de deurbakken.
- Om de lade weer te plaatsen, steekt u deze in de frameraïls en schuift u de lade naar binnen.



## Vervangen van scharnieren

Voor het vervangen van de scharnieren moet u eerst de deur verwijderen.

### LET OP

- Ga bijzonder voorzichtig te werk bij het verwijderen van de deuren, want de deuren zijn zwaar.
- Plaats voordat u de scharnieren vervangt een zachte ondergrond zoals karton op de vloer om te voorkomen dat de deur bekrast wordt wanneer u deze neerzet.
- Aangezien de scharnieren zorgvuldig moeten worden behandeld en vervangen door twee of meer personen, raden we u aan de hulp van een professionele technische service in te roepen.
- Als u het scharnier verwijdert zonder de deur vast te houden, kan de deur vallen en verwondingen veroorzaken.
- Zorg ervoor dat de pen stevig is vastgezet op het scharnier.
- Controleer of het scharnier stevig vastzit op de kast.
- Zorg ervoor dat de kabelaansluitingen goed zijn aangesloten.
- Ga voorzichtig te werk om de kabels niet te beschadigen bij het bevestigen van de bovenkap.

### WAARSCHUWING

- Het vereist minimaal 2 personen om de koelkast te kantelen of neer te leggen.
- Haal de stekker uit het stopcontact voordat u de deuren omkeert.

### Vereist gereedschap (niet meegeleverd)

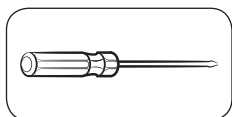

Kruiskopschroevendraaier

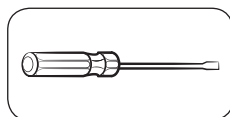

Platte schroevendraaier

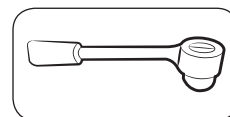

Dopsleutel van 10 mm

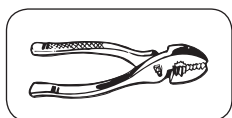

Tang

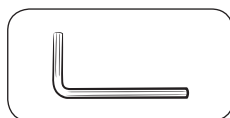

Inbussleutel van 5 mm

## De scharnieren vervangen

### ⚠ WAARSCHUWING

Kijk uit dat u niet de deur van de koelkast laat vallen of bekrast als u deze verwijdert!

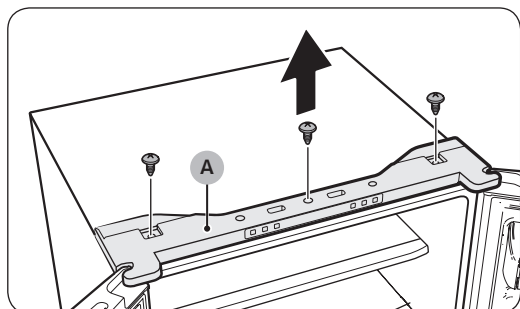

1. Gebruik een kruiskopschroevendraaier om de schroeven te verwijderen waarmee de **bovenkap (A)** is bevestigd.

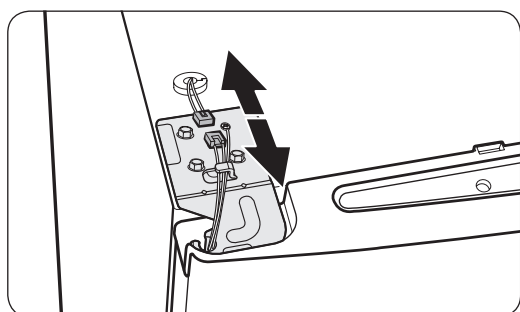

2. Koppel de kabels aan de bovenkant van de koelkast los.

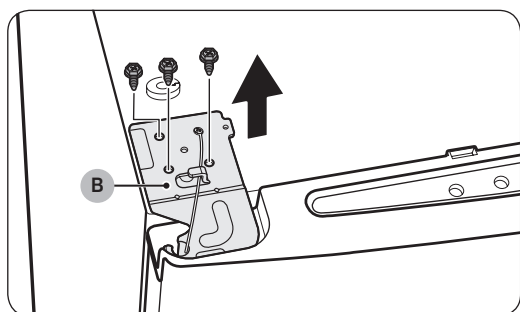

3. Gebruik een dopsleutel (10 mm) om de schroeven te verwijderen waarmee het **bovenste scharnier (B)** is bevestigd.

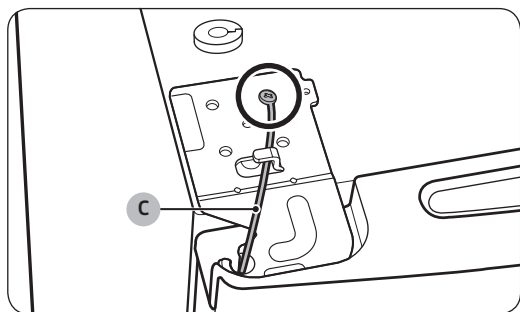

4. Gebruik een kruiskopschroevendraaier om de schroef te verwijderen waarmee de **aarddraad (A)** is bevestigd.

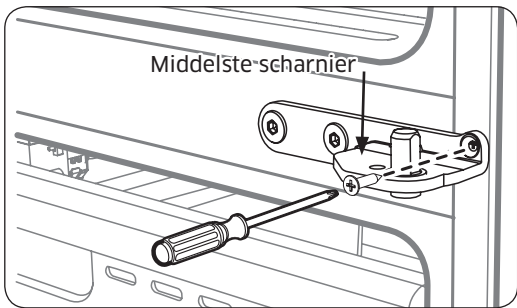
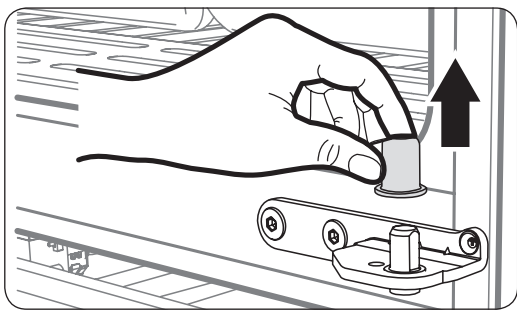
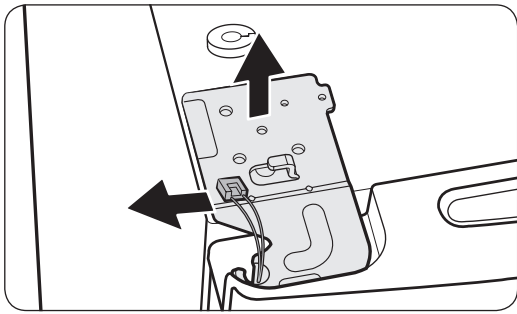

5. Verwijder het bovenste scharnier van de deur.

**OPMERKING**

Wees voorzichtig bij het verwijderen van het bovenste scharnier. De kabels van de deur lopen door de as van het scharnier.

6. Til de koelkastdeur voorzichtig op om deze te verwijderen. Oefen geen buitensporige kracht op de deur uit. De deur kan vallen en lichamelijk letsel veroorzaken.
7. Leg de deur neer op een vlakke ondergrond.

8. Til de deur recht omhoog om deze te verwijderen. Kijk uit dat u niet de deuren laat vallen of bekrast als u deze verwijdert!

9. Verwijder de schroef die links en rechts in het midden is bevestigd aan de scharnieren van de deur met een kruiskopschroevendraaier (+).

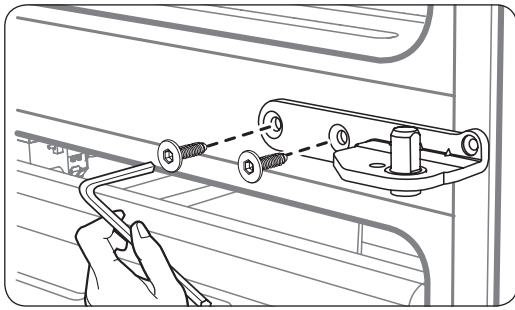

**10.** Verwijder de 2 zeskantbouten die links en rechts in het midden van de schroeven zijn bevestigd, met een inbussleutel (Ø 5 mm).

**11.** Monteer in omgekeerde volgorde van het demonteren nadat het bovenste en/of middelste scharnier is vervangen.

**⚠ LET OP**

- Zorg ervoor dat de kabelaansluitingen goed zijn aangesloten.
- Ga voorzichtig te werk om de kabels niet te beschadigen bij het bevestigen van de bovenkap.

# Manual de mantenimiento del usuario

---

1. Puede consultar dónde comprar las piezas de repuesto en <http://samsung.com>
2. Visite el sitio de compra de piezas e introduzca el código del modelo de su producto para consultar las piezas disponibles para compra. El código del modelo está en una etiqueta en la parte exterior de su producto.
  - Puede comprobar el código y la versión del modelo en la etiqueta del código de barras en la parte inferior izquierda del producto.
3. Para las piezas de repuesto, asegúrese de que el nombre de la pieza coincida con el de la ilustración de este manual.
  - Las piezas que el usuario puede reparar se limitan a los tiradores (solo en algunos modelos), las juntas, los cajones y las bisagras.

## **NOTA**

Tras una reparación por parte de un proveedor de servicios no autorizado, una autoreparación o una reparación del producto por parte de una persona no profesional, Samsung no se hace responsable de ningún daño al producto, ninguna lesión o cualquier otro problema de seguridad del producto causado por cualquier intento de reparación del producto que no siga meticulosamente estas instrucciones de reparación y mantenimiento. Cualquier daño al producto causado por un intento de reparación por parte de cualquier persona que no sea un proveedor de servicios certificado de Samsung no estará cubierto por la garantía.

## **PRECAUCIÓN**

- El nombre de la pieza que aparece en el sitio puede ser diferente del que aparece en este manual. Asegúrese de elegir el nombre de la pieza correcto.
- La sustitución de las bisagras requiere extrema precaución porque implica desmontar la puerta.
- Asegúrese de usar guantes de seguridad al hacer las reparaciones.

La imagen real y las piezas proporcionadas con el frigorífico pueden variar en función del modelo y del país.

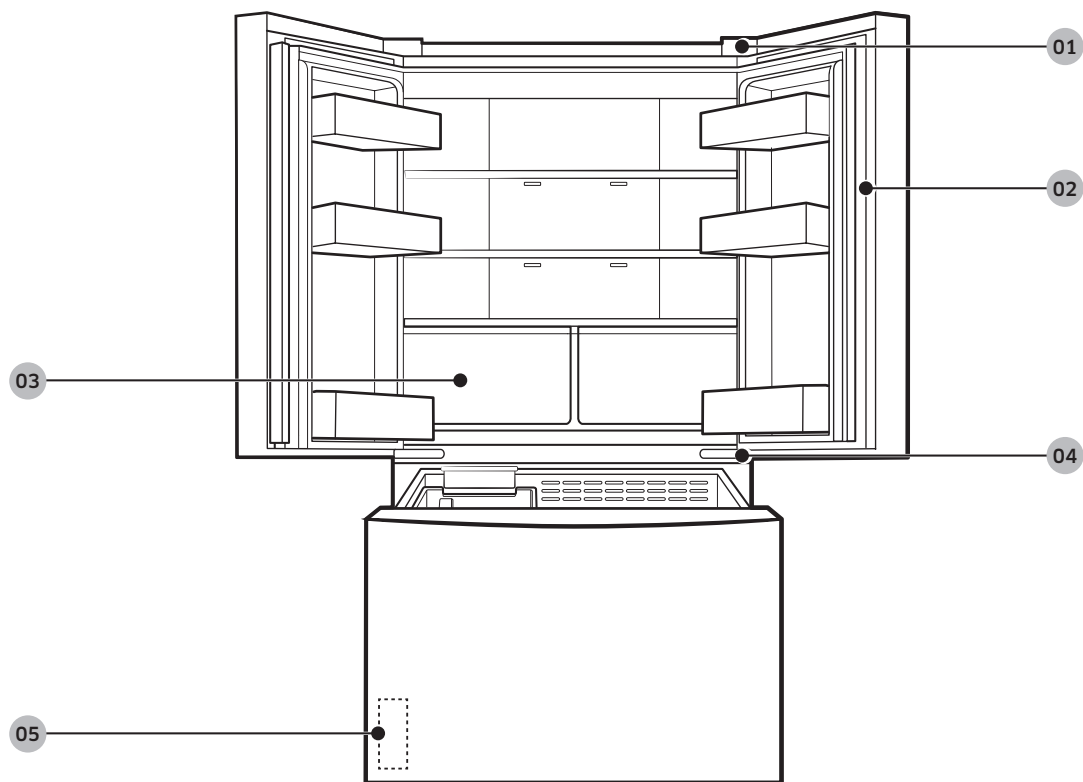

**01** Bisagra superior

**02** Junta

**03** Cajón

**04** Bisagra central

**05** Etiqueta de código de barras

## Sustitución del tirador

### PRECAUCIÓN

- Al sustituir el tirador de la puerta, tenga cuidado de no rayar la parte frontal de la puerta.
- Presione firmemente los tiradores en los soportes. Asegúrese de que no hay holguras entre los soportes y la puerta.
- Apriete bien los tornillos al fijar el tirador.
- Compruebe que el tirador está firmemente sujeto antes de usar el producto.

### Herramientas necesarias (no suministradas)

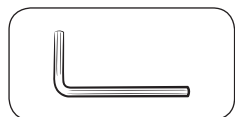

Llave hexagonal (4 mm de diámetro)

Español

## Desmontaje de los tiradores

### Tirador de la puerta del congelador

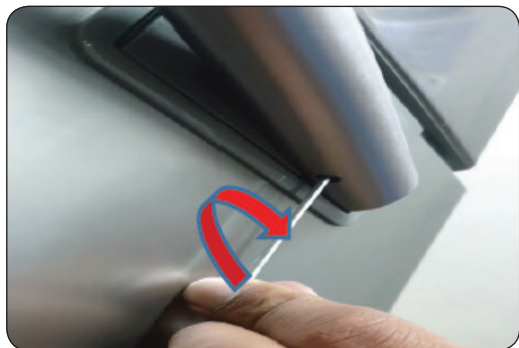
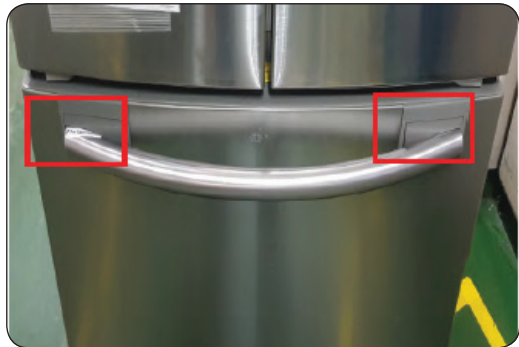

1. Coloque la llave hexagonal dentro del orificio del tirador.

2. Gire la llave hexagonal en el sentido contrario a las agujas del reloj. Desafloje los tornillos.

3. Tire del tirador.

#### **NOTA**

Gire el conjunto del tirador 90 grados para permitir el acceso a la posición de fijación anterior.

## Ref del tirador de la puerta

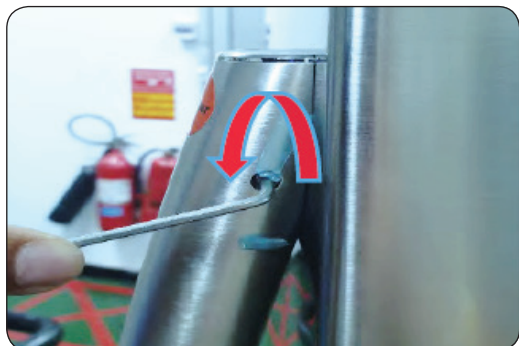

1. Coloque la llave hexagonal dentro del orificio del tirador. Gire la llave hexagonal en el sentido contrario a las agujas del reloj. Desafloje los tornillos.

2. Tire del tirador (el otro lado se desmonta del mismo modo).

### **NOTA**

Gire el conjunto del tirador 90 grados para permitir el acceso a la posición de fijación anterior.



## Montaje de los tiradores

### Tirador de la puerta del congelador

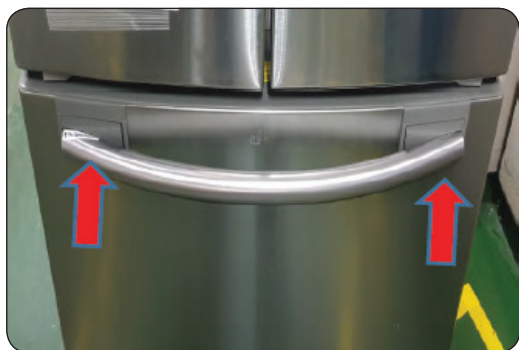
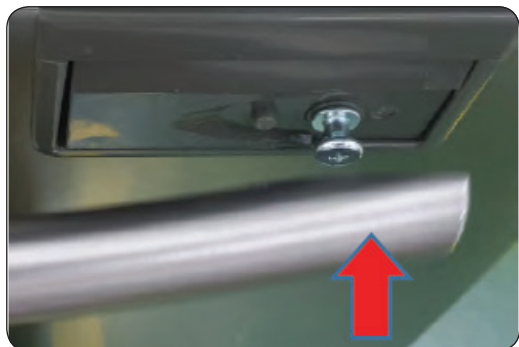

1. Monte los soportes de los tiradores en los ojales.

#### **NOTA**

Asegúrese de que el ojal esté montado correctamente y de que los orificios para desmontar el tirador se encuentren en la parte inferior.

2. Tire del tirador.

## Ref del tirador de la puerta



1. Monte los soportes de los tiradores en los ojalos.

### **NOTA**

Asegúrese de que el ojal esté montado correctamente y de que los orificios para desmontar el tirador se encuentren en la parte inferior.

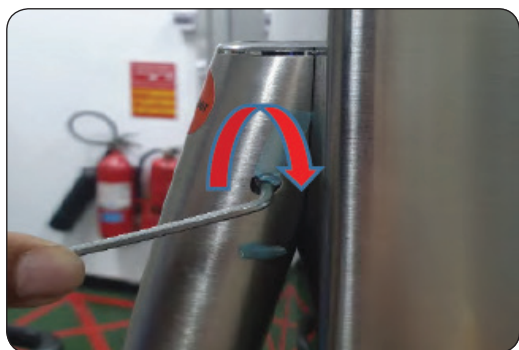

2. Gire la llave hexagonal en el sentido de las agujas del reloj. Apriete el tirador firmemente.

## Sustitución de la junta

### PRECAUCIÓN

Asegúrese de que la junta queda firmemente colocada. De lo contrario, el aire frío del frigorífico puede filtrarse.

### Retirar la junta



1. Tire de las 4 esquinas de la junta.

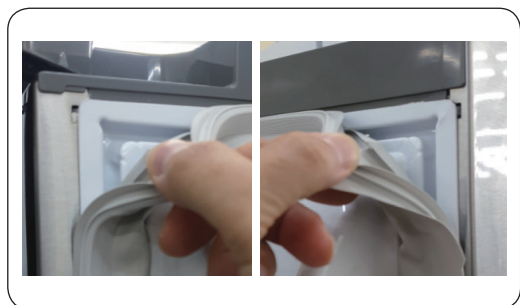

2. Tire del centro de la junta.

### Sustituir la junta

Ponga una junta nueva en la puerta del frigorífico. Asegúrese de que no hay holguras entre la nueva junta y la puerta.

## Sustitución del cajón

---

### PRECAUCIÓN

Compruebe que el cajón queda insertado correctamente en el riel durante el montaje.

### Retirar el cajón

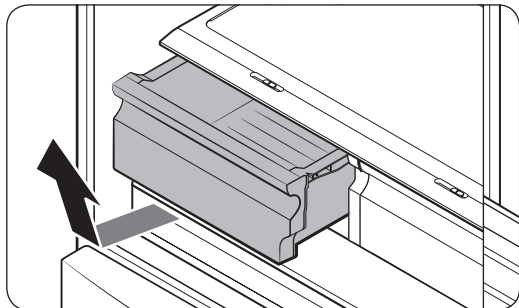

Levante con cuidado la parte frontal del cajón y deslícelo hacia afuera.

- Le aconsejamos extraer los compartimentos de la puerta antes que el cajón. De esta manera se evita que se produzcan daños en los compartimentos de la puerta.
- Para volver a introducirlo, inserte el cajón en los rieles del marco y luego deslícelo hacia adentro.

## Sustitución de la bisagra

Para sustituir las bisagras debe quitar primero las puertas.

### PRECAUCIÓN

- Al retirar las puertas, tenga mucha precaución porque son pesadas.
- Antes de sustituir las bisagras, ponga un elemento blando, como un cartón, en el suelo para evitar arañazos en la puerta cuando la pose.
- Como las bisagras deben manipularse con cuidado y ser sustituidas por dos o más personas, le recomendamos que llame al servicio técnico profesional.
- Si retira la bisagra sin sujetar la puerta, esta puede caer y causar lesiones.
- Asegúrese de que el eje está firmemente sujeto a la bisagra.
- Compruebe que la bisagra está firmemente sujeta a la carcasa.
- Asegúrese de que los conectores del cable están conectados correctamente.
- Cuando retire la cubierta superior tenga cuidado de no dañar los cables.

### ADVERTENCIA

- Para inclinar o colocar el frigorífico son necesarias como mínimo 2 personas.
- Desenchufe el cable de alimentación antes de invertir las puertas.

### Herramientas necesarias (no suministradas)

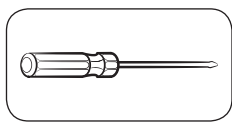

Destornillador Phillips

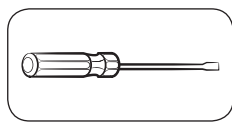

Destornillador de punta plana

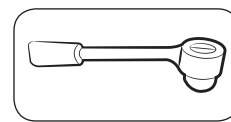

Llave de tubo (10 mm)

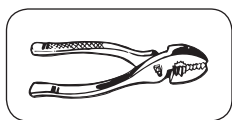

Alicates

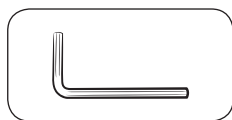

Llave Allen (5 mm)

## Sustituir las bisagras

### ⚠ ADVERTENCIA

¡Tenga cuidado de no dejar caer ni rayar las puertas del frigorífico al desmontarlas!

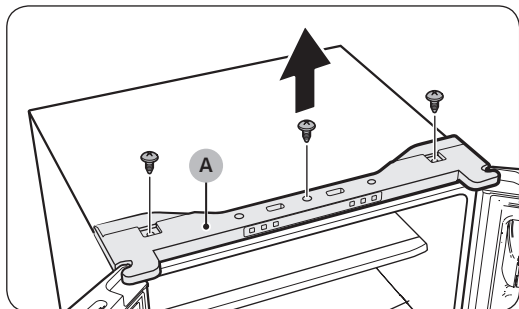

1. Utilice un destornillador Phillips para retirar los tornillos que sujetan la **cubierta superior (A)**.

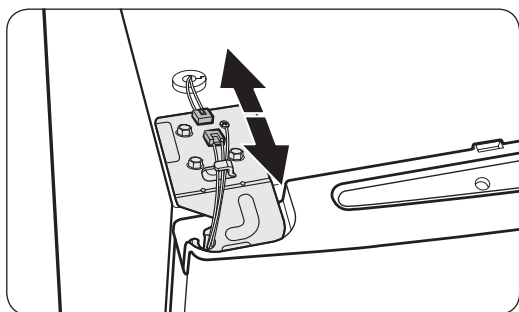

2. Desconecte los cables situados en la parte superior del frigorífico.

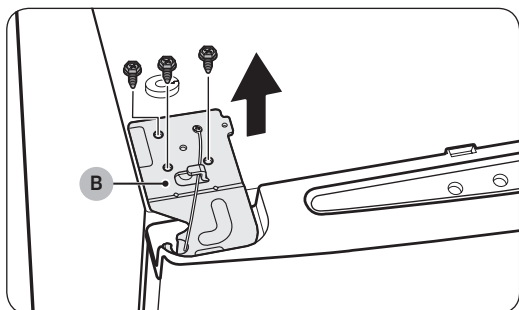

3. Utilice una llave de tubo (10 mm) para retirar los tornillos que sujetan la **bisagra superior (B)**.

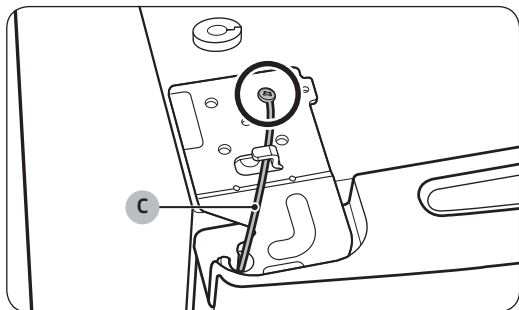

4. Utilice un destornillador Phillips para retirar los tornillos que sujetan el **cable de tierra (C)**.

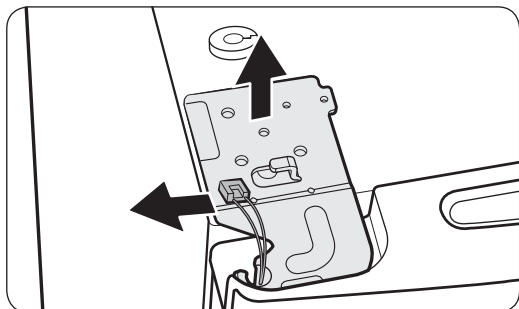

5. Retire la bisagra superior de la puerta.

**NOTA**

Retire la bisagra superior con cuidado. Los cables de la puerta están dispuestos a través del eje de la bisagra.



6. Levante con cuidado la puerta del frigorífico para retirarla. No aplique una fuerza excesiva sobre la puerta. La puerta podría caer y causar lesiones físicas.

7. Deje la puerta sobre una superficie plana.

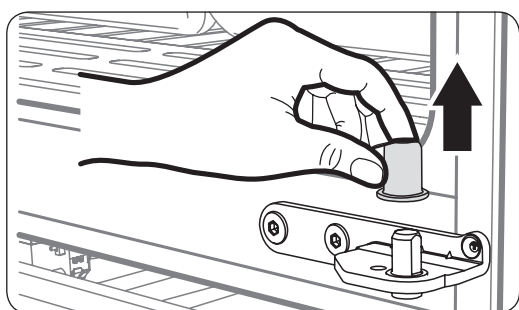

8. Levante la puerta en línea recta para retirarla. Procure no dejar caer ni rayar las puertas al desmontarlas.

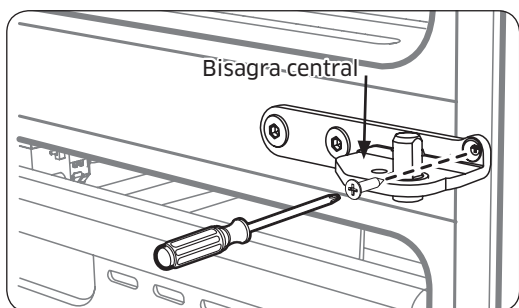

9. Retire el tornillo montado en la bisagras centrales izquierda y derecha con el destornillador Phillips (+).

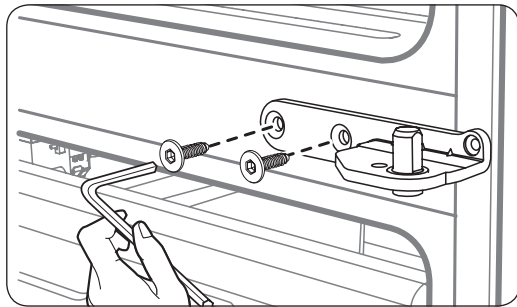

**10.** Retire los 2 pernos de cabeza hexagonal montados en las bisagras centrales izquierda y derecha con una llave Allen (Ø 5 mm).

**11.** Vuelva a montar en el orden inverso al de desmontaje después de sustituir la bisagra superior, o central.

**⚠ PRECAUCIÓN**

- Asegúrese de que los conectores del cable están conectados correctamente.
- Cuando fije la cubierta superior, tenga cuidado de no dañar los cables.



# Manual de serviço do utilizador

---

1. Pode verificar onde comprar peças de substituição em <http://samsung.com>
2. Visite o site de compra de peças e introduza o código de modelo do seu produto para verificar as peças disponíveis para compra. O código de modelo encontra-se numa etiqueta na parte exterior do produto.
  - Pode verificar a versão e o código de modelo na etiqueta de código de barras existente na parte inferior esquerda do produto.
3. Para peças de substituição, certifique-se de que o nome da peça corresponde ao que se encontra na ilustração neste manual.
  - As peças que podem ser substituídas pelo utilizador estão limitadas a pegas (apenas em alguns modelos), vedantes, gavetas e dobradiças.

## **NOTA**

Após a reparação feita por um fornecedor de serviços não autorizado, a autorreparação ou a reparação não profissional do produto, a Samsung não se responsabiliza por quaisquer danos ao produto, lesões ou outros problemas de segurança do produto causados por qualquer tentativa de reparação do mesmo que não siga cuidadosamente estas instruções de reparação e manutenção. Quaisquer danos ao produto causados por uma tentativa de reparação do mesmo, efetuada por qualquer pessoa que não um fornecedor de serviços certificado da Samsung, não serão abrangidos pela garantia.

## **ATENÇÃO**

- O nome da peça listado no site pode ser diferente neste manual. Escolha o nome da peça correto.
- A substituição de dobradiças requer todo o cuidado, já que envolve a remoção da porta.
- Use luvas de segurança ao efetuar reparações.

Esta imagem pode diferir das peças do frigorífico fornecidas consoante o modelo e o país.

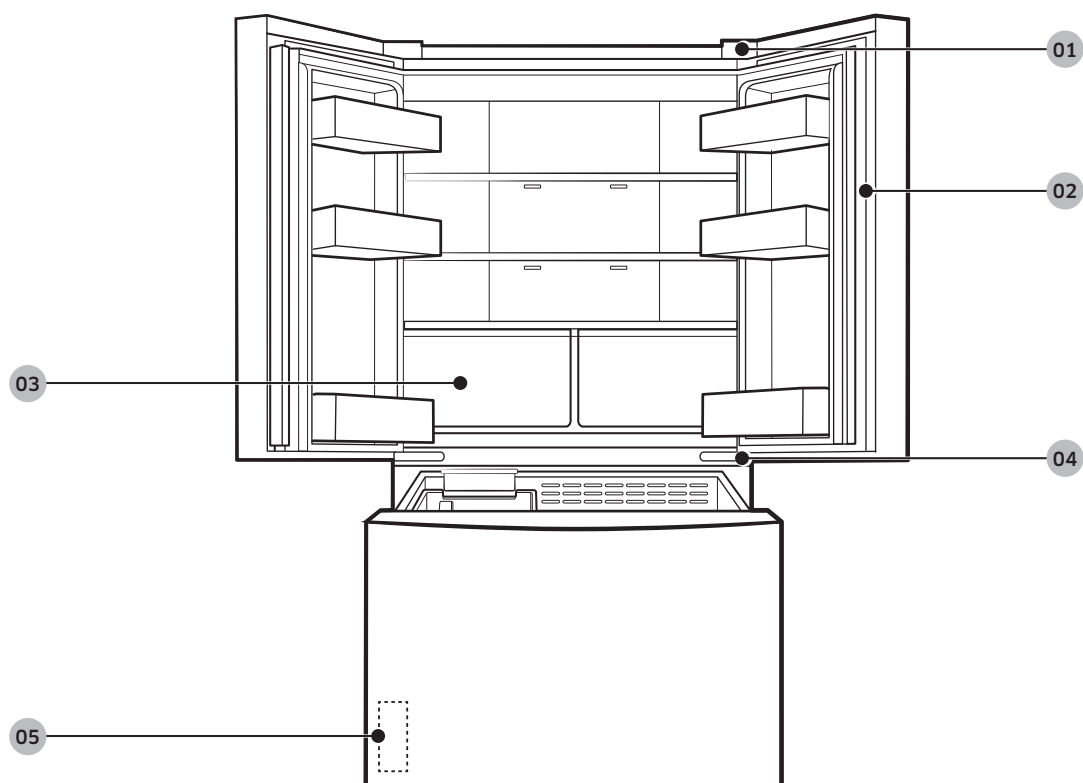

**01** Dobradiça superior

**02** Vedante

**03** Gaveta

**04** Dobradiça central

**05** Etiqueta de código de barras

## Substituição da pega

### **⚠ ATENÇÃO**

- Ao substituir a pega da porta, tenha cuidado para não riscar a parte da frente da porta.
- Pressione firmemente as pegas nos suportes. Certifique-se de que não existe folga entre os suportes e a porta.
- Aperte firmemente os parafusos ao fixar a pega.
- Verifique se a pega está firmemente fixa antes de utilizar o produto.

### Ferramentas necessárias (não fornecidas)

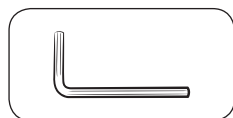

Chave sextavada (4 mm de diâmetro)

## Remoção das pegas

### Pega da porta do congelador

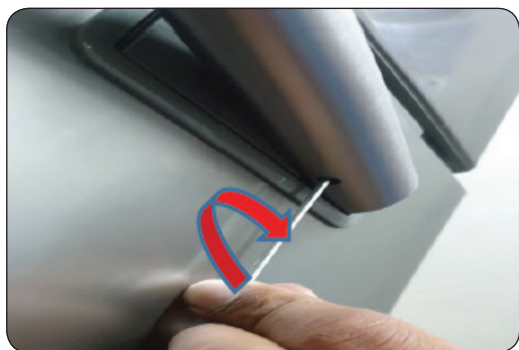
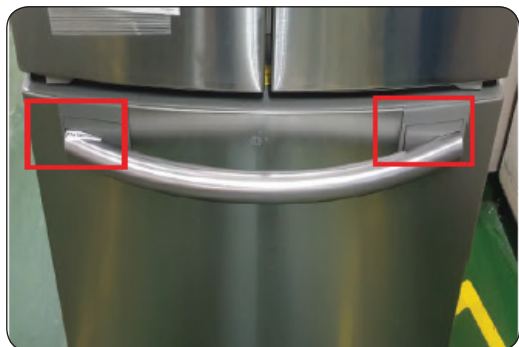

1. Coloque a chave sextavada no orifício inferior da pega.

2. Rode a chave sextavada para a esquerda. Deste modo, consegue desapertar os parafusos.

3. Puxe a pega.

#### **NOTA**

Rode o conjunto da pega 90 graus para permitir o acesso à posição de fixação inferior.

## Pega da porta do frigorífico

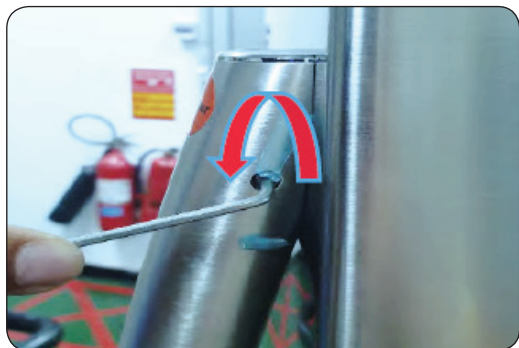

1. Coloque a chave sextavada no orifício inferior da pega. Rode a chave sextavada para a esquerda. Deste modo, consegue desapertar os parafusos.

2. Puxe a pega (desmonte o outro lado da mesma forma).

### **NOTA**

Rode o conjunto da pega 90 graus para permitir o acesso à posição de fixação inferior.

## Fixação das pegas

### Pega da porta do congelador

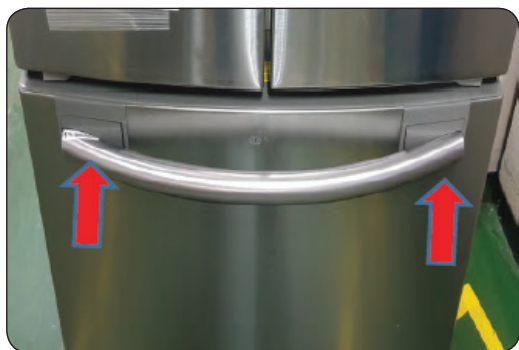
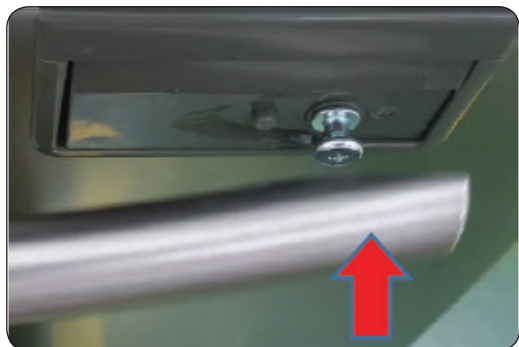

1. Fixe os suportes da pega no ilhó.

#### **NOTA**

Certifique-se de que o ilhó está corretamente montado e que os orifícios da desmontagem da pega estão na parte inferior.

2. Puxe a pega.

## Pega da porta do frigorífico

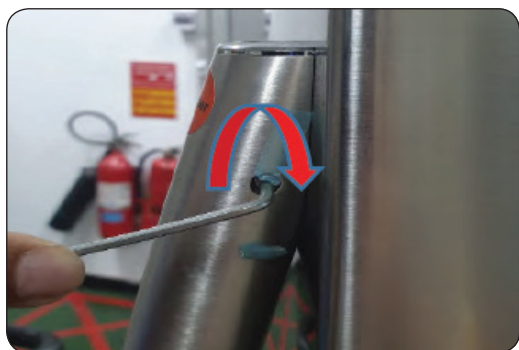

1. Fixe os suportes da pega no ilhó.

**NOTA**

Certifique-se de que o ilhó está corretamente montado e que os orifícios da desmontagem da pega estão na parte inferior.

2. Rode a chave sextavada para a direita.  
Fixe a pega firmemente.

## Substituição do vedante

### ⚠ ATENÇÃO

Fixe o vedante firmemente. Se não o fizer, poderá haver uma fuga de ar frio do frigorífico.

### Remoção do vedante



1. Puxe os 4 cantos do vedante.



2. Puxe o centro do vedante.

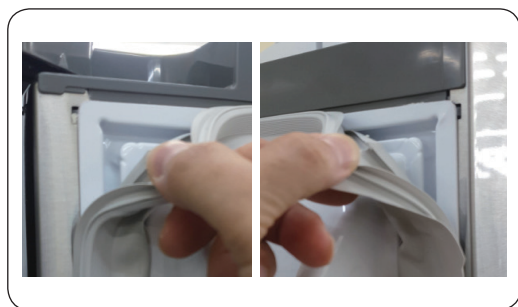

### Substituir o vedante

Anexe um novo vedante à porta do frigorífico. Certifique-se de que não existe folga entre o novo suporte e a porta.

## Substituição da gaveta

---

### ⚠ ATENÇÃO

Durante a montagem, verifique se a gaveta está corretamente inserida na guia.

### Remoção da gaveta

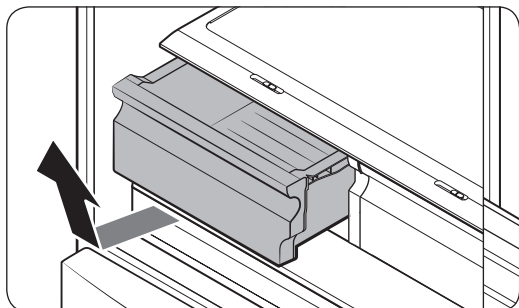

Levante cuidadosamente a parte da frente da gaveta e faça-a deslizar para fora.

- Recomenda-se que, antes de retirar a gaveta, retire os compartimentos da porta, de modo a evitar danos a estes.
- Para voltar a inseri-la, insira a gaveta nas calhas e deslize-a para dentro.



## Substituição das dobradiças

Para substituir as dobradiças, tem de remover as portas primeiro.

### ⚠ ATENÇÃO

- Ao remover as portas, tenha todo o cuidado porque as portas são pesadas.
- Antes de substituir as dobradiças, coloque um material protetor no chão, tal como um cartão, para impedir riscos na porta quando a pousar no chão.
- Como as dobradiças têm de ser manuseadas com cuidado e substituídas por duas ou mais pessoas, é recomendado contactar o serviço técnico profissional.
- Se remover a dobradiça sem segurar na porta, esta pode cair e provocar ferimentos.
- Certifique-se de que o eixo está firmemente fixo na dobradiça.
- Verifique se a dobradiça está firmemente fixa na estrutura principal.
- Certifique-se de que os conectores dos fios estão devidamente ligados.
- Tenha cuidado para não danificar os fios ao fixar a tampa superior.

### ⚠ AVISO

- Inclinar/deitar o frigorífico requer, no mínimo, 2 pessoas.
- Desligue o cabo de alimentação antes de inverter as portas.

### Ferramentas necessárias (não fornecidas)

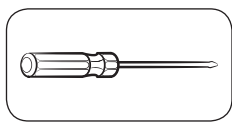

Chave Phillips

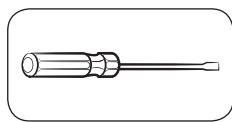

Chave de fendas

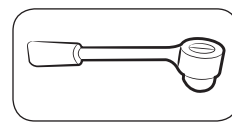

Chave de caixa 10 mm

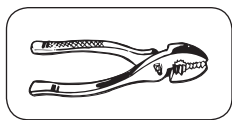

Alicate

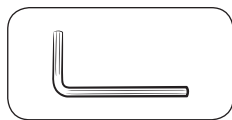

Chave sextavada 5 mm

## Substituir as dobradiças

### ⚠ AVISO

Ao remover a porta do frigorífico, certifique-se de que não a deixa cair nem riscar!

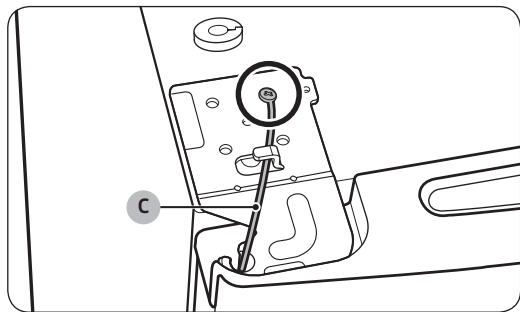
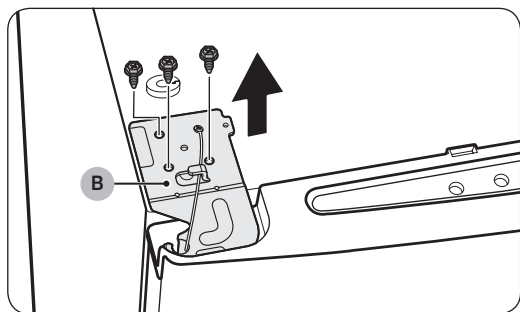
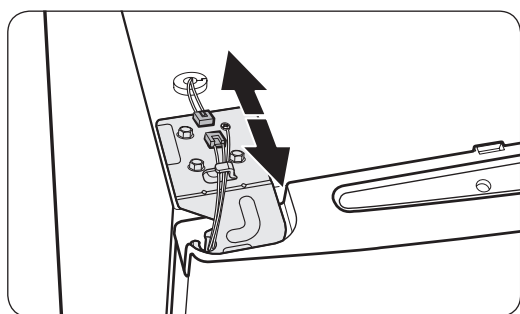
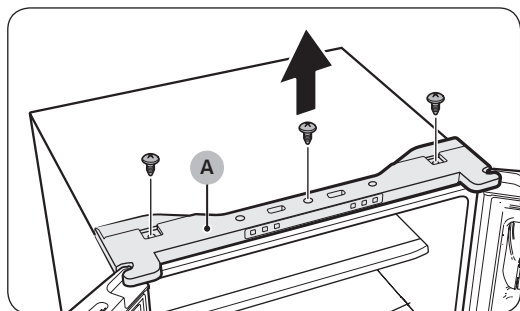

1. Utilize uma chave Phillips para remover os parafusos que fixam a **tampa superior (A)**.
2. Desligue os cabos na parte superior do frigorífico.
3. Utilize uma chave de caixa (10 mm) para remover os parafusos que fixam a **dobradiça superior (B)**.
4. Utilize uma chave Phillips para remover o parafuso que fixa o **cabo de terra (C)**.

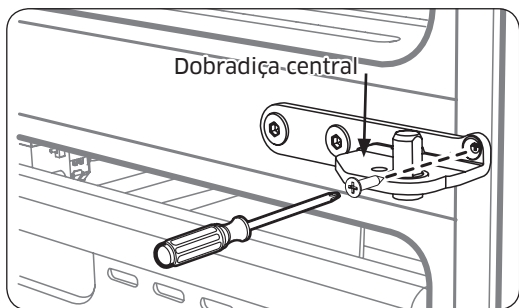
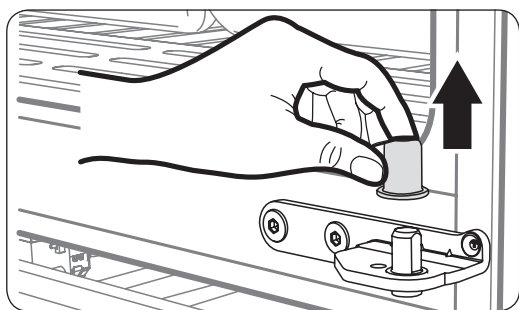
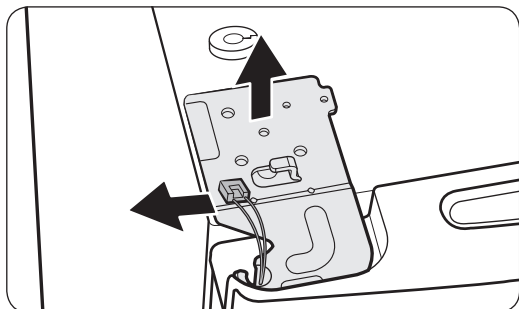

5. Remova a dobradiça superior da porta.

**NOTA**

Remova a dobradiça superior com cuidado. Os cabos da porta são encaminhados através do veio da dobradiça.

6. Levante a porta do frigorífico cuidadosamente para a retirar. Não exerça demasiada força sobre a porta. A porta poderá cair, provocando ferimentos.

7. Deite a porta numa superfície plana.

8. Levante a porta na vertical para remover. Ao remover as portas, certifique-se de que não as deixa cair nem riscar.

9. Remova o parafuso que fixa as dobradiças centrais esquerda e direita com uma chave Phillips (+).

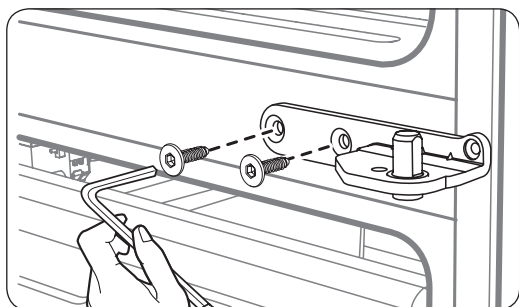

**10.** Remova os 2 parafusos de cabeça sextavada que fixam as dobradiças centrais esquerda e direita com uma chave Allen (Ø 5 mm).

**11.** Depois de substituir as dobradiças superior e/ou central, volte a montar seguindo os passos pela ordem inversa da desmontagem.

**⚠ ATENÇÃO**

- Certifique-se de que os conectores dos fios estão devidamente ligados.
- Tenha cuidado para não danificar os fios ao fixar a tampa superior.

# Εγχειρίδιο σέρβις χρήστη

1. Ελέγξτε πού μπορείτε να αγοράσετε ανταλλακτικά στη διαδικτυακή τοποθεσία <http://samsung.com>
2. Επισκεφτείτε την τοποθεσία αγοράς ανταλλακτικών και εισαγάγετε τον κωδικό μοντέλου του προϊόντος σας, για να δείτε τα ανταλλακτικά που διατίθενται προς αγορά. Ο κωδικός μοντέλου αναγράφεται σε μια ετικέτα στην εξωτερική πλευρά του προϊόντος.
  - Μπορείτε να ελέγξετε τον κωδικό και την έκδοση του μοντέλου στην ετικέτα γραμμικού κώδικα, στο κάτω αριστερό μέρος του προϊόντος.
3. Για τα ανταλλακτικά, βεβαιωθείτε ότι το όνομα είδους αντιστοιχεί σε αυτό που εμφανίζεται στην εικόνα του παρόντος εγχειριδίου.
  - Τα εξαρτήματα που μπορούν να επισκευαστούν από τον χρήστη περιορίζονται στις λαβές (μόνο για ορισμένα μοντέλα), τα παρεμβύσματα, τα συρτάρια και τους μεντεσέδες.

## ΣΗΜΕΙΩΣΗ

Μετά την επισκευή από μη εξουσιοδοτημένο πάροχο υπηρεσιών, επισκευή από τον χρήστη ή μη επαγγελματική επισκευή του προϊόντος, η Samsung δεν φέρει ευθύνη για οποιεσδήποτε ζημιές στο προϊόν, οποιονδήποτε τραυματισμό ή οποιοδήποτε άλλο πρόβλημα ασφαλείας του προϊόντος που προκαλείται από οποιαδήποτε απόπειρα επισκευής του προϊόντος, η οποία δεν ακολουθεί προσεκτικά αυτές τις οδηγίες επισκευής και συντήρησης. Οποιαδήποτε ζημιά στο προϊόν που προκαλείται από απόπειρα επισκευής του προϊόντος, από οποιοδήποτε άλλο άτομο εκτός από πιστοποιημένο πάροχο υπηρεσιών της Samsung, δεν θα καλύπτεται από την εγγύηση.

## ΠΡΟΣΟΧΗ

- Το όνομα είδους που εμφανίζεται στην τοποθεσία ενδέχεται να διαφέρει από εκείνο που αναφέρεται στο παρόν εγχειρίδιο. Φροντίστε να επιλέξετε το σωστό όνομα είδους.
- Για την αντικατάσταση των μεντεσέδων απαιτείται ιδιαίτερη προσοχή, επειδή περιλαμβάνει την αφαίρεση της πόρτας.
- Φροντίστε να φοράτε γάντια εργασίας ενώ πραγματοποιείτε επισκευές.

Η πραγματική εμφάνιση και τα παρεχόμενα εξαρτήματα του ψυγείου ενδέχεται να διαφέρουν, ανάλογα με το μοντέλο και τη χώρα.

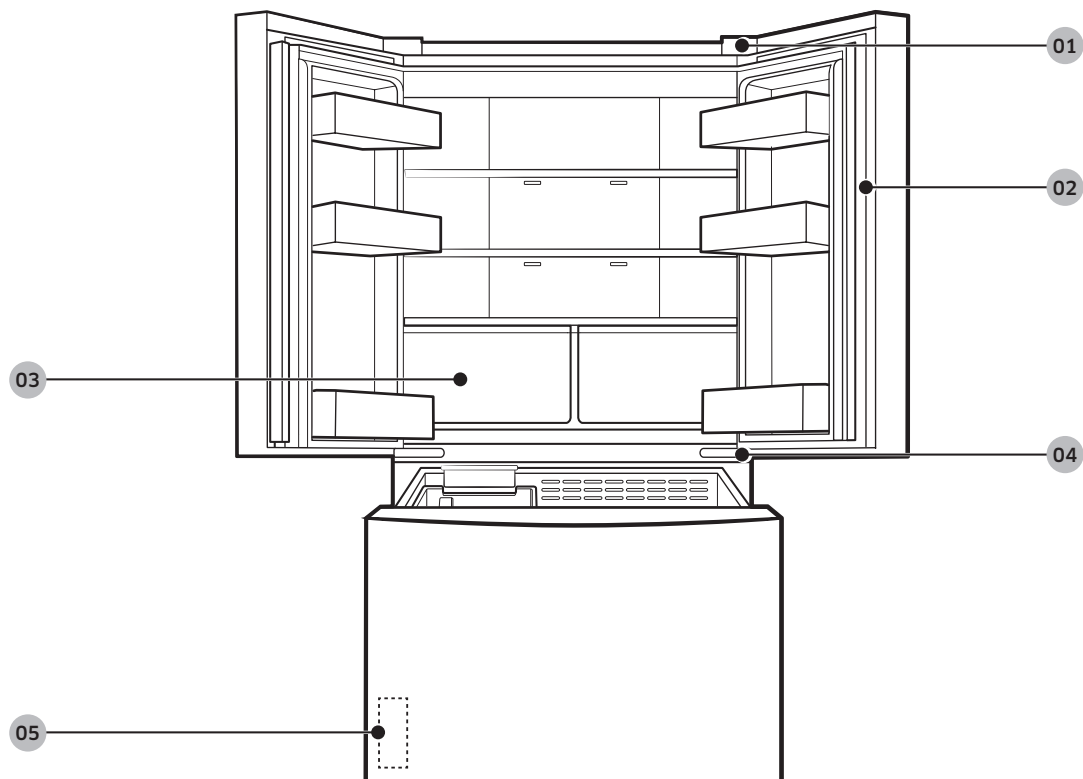

01 Επάνω μεντεσές

02 Παρέμβυσμα

03 Συρτάρι

04 Μεσαίος μεντεσές

05 Ετικέτα γραμμικού κώδικα

## Αντικατάσταση λαβής

### ΠΡΟΣΟΧΗ

- Όταν αντικαθιστάτε τη λαβή της πόρτας, προσέχετε να μη γρατσουνίσετε το μπροστινό μέρος τη πόρτας.
- Πιέστε σταθερά τις λαβές στα υποστηρίγματα. Βεβαιωθείτε ότι δεν υπάρχει κενό ανάμεσα στα υποστηρίγματα και την πόρτα.
- Σφίξτε καλά τις βίδες όταν προσαρτάτε τη λαβή.
- Βεβαιωθείτε ότι η λαβή είναι προσαρτημένη σταθερά προτού χρησιμοποιήσετε το προϊόν.

### Απαιτούμενα εργαλεία (δεν παρέχονται)

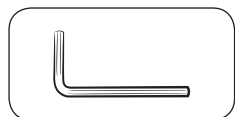

Εξαγωνικό κλειδί (διάμετρος 4 mm)

Ελληνικά

## Για να αποσπάσετε τις λαβές

Λαβή πόρτας καταψύκτη

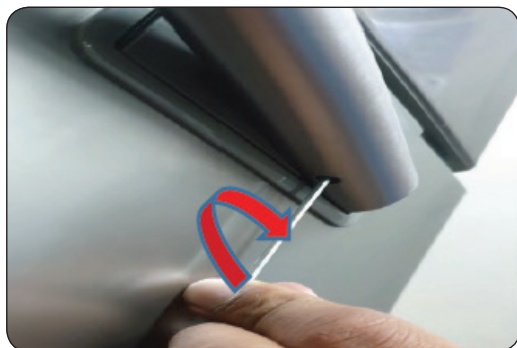
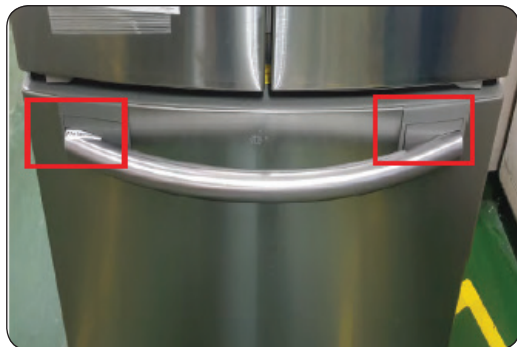

1. Τοποθετήστε το εξαγωνικό κλειδί στην κάτω οπή της λαβής.

2. Περιστρέψτε το εξαγωνικό κλειδί αριστερόστροφα. Με αυτόν τον τρόπο θα χαλαρώσετε τις βίδες.

3. Τραβήξτε τη λαβή.

### ΣΗΜΕΙΩΣΗ

Περιστρέψτε τη διάταξη λαβής κατά 90 μοίρες, για να επιτρέψετε την πρόσβαση στην κάτω θέση στερέωσης.

## Λαβή πόρτας ψυγείου



1. Τοποθετήστε το εξαγωγικό κλειδί στην κάτω οπή της λαβής. Περιστρέψτε το εξαγωγικό κλειδί αριστερόστροφα. Με αυτόν τον τρόπο θα χαλαρώσετε τις βίδες.

2. Τραβήξτε τη λαβή (αποσυναρμολογήστε την άλλη πλευρά με τον ίδιο τρόπο).

### ΣΗΜΕΙΩΣΗ

Περιστρέψτε τη διάταξη λαβής κατά 90 μοίρες, για να επιτρέψετε την πρόσβαση στην κάτω θέση στερέωσης.



## Για να προσαρτήσετε τις λαβές

Λαβή πόρτας καταψύκτη

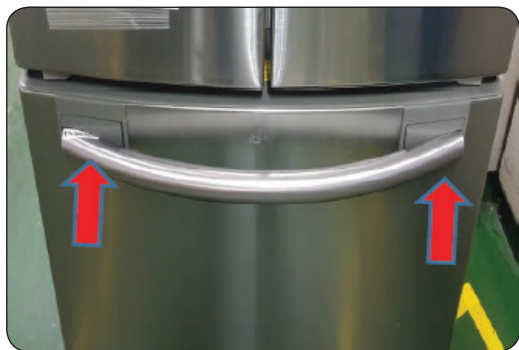
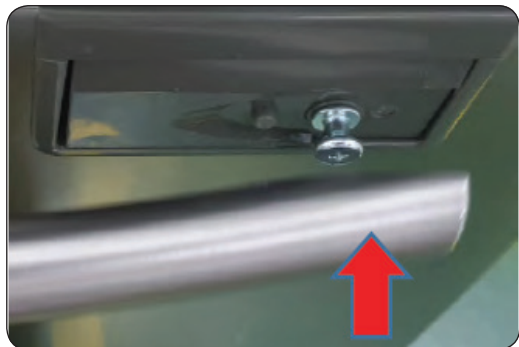

1. Προσαρτήστε τα υποστηρίγματα λαβών στους πείρους.

### ΣΗΜΕΙΩΣΗ

Βεβαιωθείτε ότι ο πείρος είναι τοποθετημένος σωστά και ότι οι οπές για την αποσυναρμολόγηση της λαβής βρίσκονται στο κάτω μέρος.

2. Τραβήξτε τη λαβή.

## Λαβή πόρτας ψυγείου

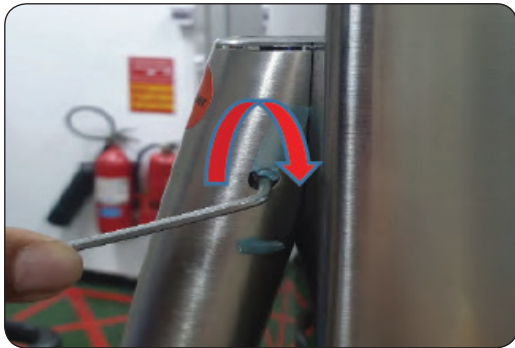

1. Προσαρτήστε τα υποστηρίγματα λαβών στους πείρους.

### ΣΗΜΕΙΩΣΗ

Βεβαιωθείτε ότι ο πείρος είναι τοποθετημένος σωστά και ότι οι οπές για την αποσυναρμολόγηση της λαβής βρίσκονται στο κάτω μέρος.

2. Περιστρέψτε το εξαγωγικό κλειδί δεξιόστροφα. Βεβαιωθείτε ότι η λαβή είναι στερεωμένη σταθερά.

## Αντικατάσταση παρεμβύσματος

### ⚠ ΠΡΟΣΟΧΗ

Φροντίστε να προσαρτήσετε σταθερά το παρέμβυσμα. Διαφορετικά, ενδέχεται να διαρρεύσει κρύος αέρας από το ψυγείο.

### Για να αφαιρέσετε το παρέμβυσμα



1. Τραβήξτε τις 4 γωνίες του παρεμβύσματος.



2. Τραβήξτε το κέντρο του παρεμβύσματος.



### Για να αντικαταστήσετε το παρέμβυσμα

Προσαρτήστε ένα νέο παρέμβυσμα στην πόρτα του ψυγείου. Βεβαιωθείτε ότι δεν υπάρχει κενό ανάμεσα στο νέο παρέμβυσμα και την πόρτα.

## Αντικατάσταση συρταριού

### ⚠ ΠΡΟΣΟΧΗ

Βεβαιωθείτε ότι το συρτάρι έχει εισαχθεί σωστά στη ράγα κατά την τοποθέτηση.

### Για να αφαιρέσετε το συρτάρι

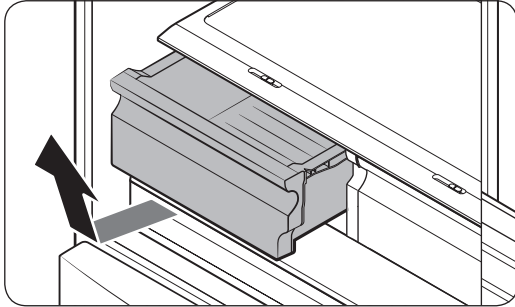

Ανασηκώστε προσεκτικά το εμπρός μέρος του συρταριού και σύρετέ το έξω.

- Συνιστούμε να αφαιρέετε τα ράφια των πορτών προτού αφαιρέσετε το συρτάρι. Αυτό γίνεται για να αποτραπεί η πρόκληση ζημιάς στα ράφια των πορτών.
- Για να το επανατοποθετήσετε, εισαγάγετε το συρτάρι στις ράγες του πλαισίου και κατόπιν σύρετέ το προς τα μέσα.

## Αντικατάσταση μεντεσέ

Για να αντικαταστήσετε τους μεντεσέδες, πρέπει πρώτα να αφαιρέσετε τις πόρτες.

### ΠΡΟΣΟΧΗ

- Όταν αφαιρείτε τις πόρτες, να είστε ιδιαίτερα προσεκτικοί επειδή οι πόρτες είναι βαριές.
- Προτού αντικαταστήσετε τους μεντεσέδες, τοποθετήστε ένα μαλακό υλικό όπως χαρτόνι στο δάπεδο, για να αποτρέψετε την πρόκληση γρατσουνιών στις πόρτες όταν τις τοποθετήσετε στο δάπεδο.
- Επειδή οι μεντεσέδες χρειάζονται προσεκτικό χειρισμό και πρέπει να αντικατασταθούν από δύο ή περισσότερα άτομα, συνιστούμε να ζητήσετε επαγγελματική τεχνική υποστήριξη.
- Αν αφαιρέσετε τον μεντεσέ χωρίς να συγκρατείτε την πόρτα, η πόρτα ενδέχεται να πέσει και να προκαλέσει τραυματισμό.
- Βεβαιωθείτε ότι ο άξονας είναι στερεωμένος σταθερά στον μεντεσέ.
- Βεβαιωθείτε ότι ο μεντεσές είναι προσαρτημένος σταθερά στον θάλαμο.
- Βεβαιωθείτε ότι οι σύνδεσμοι καλωδίων είναι συνδεδεμένοι σωστά.
- Προσέχετε να μην προκαλέσετε ζημιά στα καλώδια όταν στερεώνετε το επάνω κάλυμμα.

### ΠΡΟΕΙΔΟΠΟΙΗΣΗ

- Για να γείρετε/ακουμπήσετε κάτω το ψυγείο, απαιτούνται τουλάχιστον 2 άτομα.
- Αποσυνδέστε το καλώδιο ρεύματος προτού αντιστρέψετε τις πόρτες.

### Απαιτούμενα εργαλεία (δεν παρέχονται)

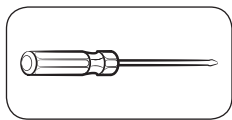

Κατσαβίδι Phillips

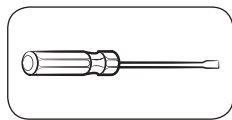

Κατσαβίδι με επίπεδη κεφαλή

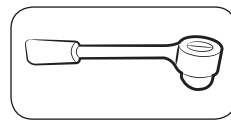

Καστάνια 10 mm

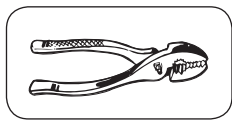

Πένσα

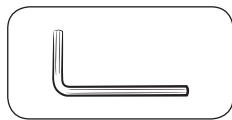

Κλειδί Allen 5 mm

## Για να αντικαταστήσετε τους μεντεσέδες

### ⚠ ΠΡΟΕΙΔΟΠΟΙΗΣΗ

Προσέχετε να μη ρίξετε και γρατσουνίσετε την πόρτα του ψυγείου ενώ την αφαιρείτε!

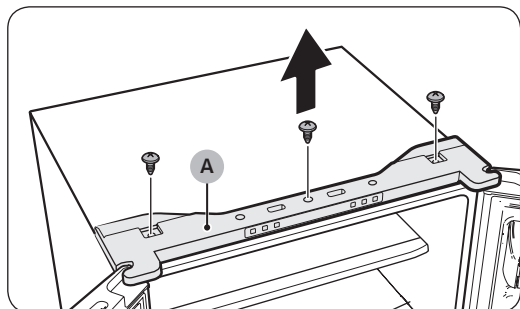

1. Χρησιμοποιήστε ένα κατσαβίδι Phillips για να αφαιρέσετε τις βίδες που στερεώνουν το **επάνω κάλυμμα (A)**.

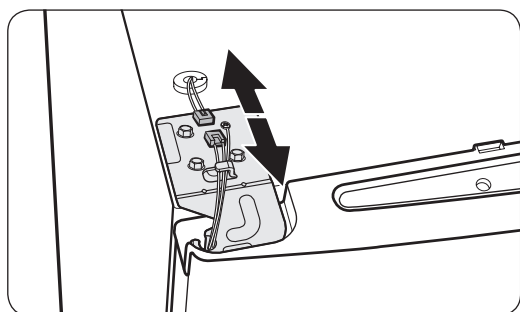

2. Αποσυνδέστε τα καλώδια από το επάνω μέρος του ψυγείου.

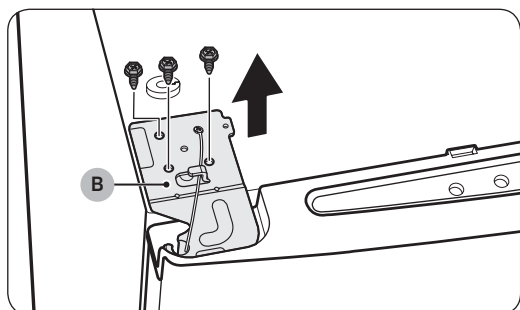

3. Χρησιμοποιήστε μια κασάνια (10 mm) για να αφαιρέσετε τις βίδες που στερεώνουν τον **επάνω μεντεσέ (B)**.

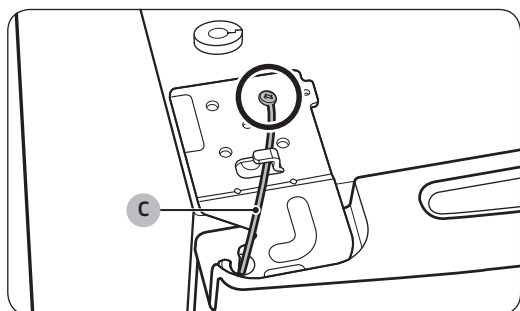

4. Χρησιμοποιήστε ένα κατσαβίδι Phillips για να αφαιρέσετε τη βίδα που στερεώνει το **καλώδιο γείωσης (C)**.

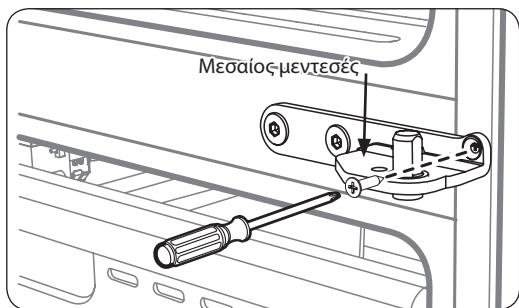
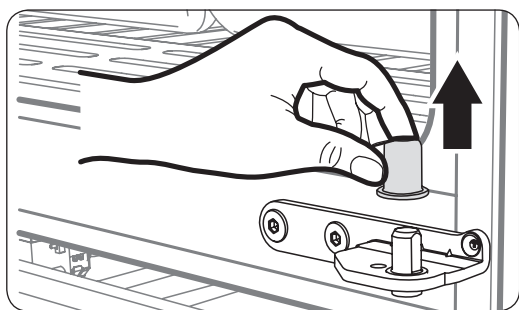
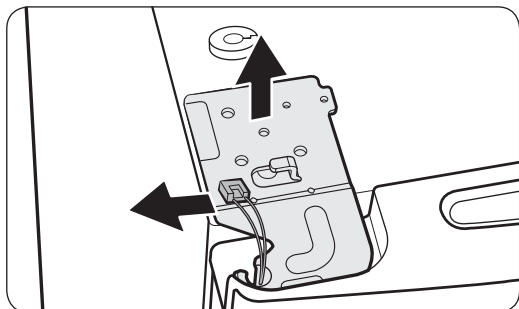

5. Αφαιρέστε τον επάνω μεντεσέ από την πόρτα.

#### ΣΗΜΕΙΩΣΗ

Αφαιρέστε τον επάνω μεντεσέ προσεκτικά. Τα καλώδια από την πόρτα περνούν μέσα από τον άξονα του μεντεσέ.

6. Τραβήξτε προσεκτικά προς τα επάνω την πόρτα του ψυγείου να την αφαιρέσετε. Μην ασκείτε υπερβολική δύναμη στην πόρτα. Η πόρτα μπορεί να πέσει, προκαλώντας τραυματισμό.
7. Ακουμπήστε την πόρτα κάτω, σε επίπεδη επιφάνεια.

8. Ανασηκώστε την πόρτα ευθεία προς τα επάνω για να την αφαιρέσετε. Προσέχετε να μη ρίξετε και γρατσουνίσετε τις πόρτες ενώ τις αφαιρείτε.

9. Αφαιρέστε τις βίδες που είναι προσαρτημένες στον αριστερό και τον δεξιό μεσαίο μεντεσέ με ένα κατσαβίδι Philips (+).

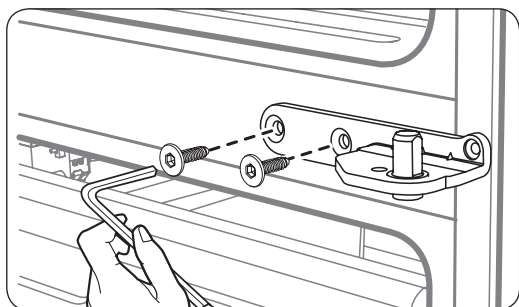

10. Αφαιρέστε τα 2 βουλόνια με εξαγωνική κεφαλή που είναι προσαρτημένα στον αριστερό και τον δεξιό μεσαίο μεντεσέ με ένα κλειδί Allen (5 mm).

11. Συναρμολογήστε εφαρμόζοντας την αντίστροφη διαδικασία σε σχέση με την αποσυναρμολόγηση, αφού αντικαταστήσετε τον επάνω ή/και τον μεσαίο μεντεσέ.

**⚠ ΠΡΟΣΟΧΗ**

- Βεβαιωθείτε ότι οι σύνδεσμοι καλωδίων είναι συνδεδεμένοι σωστά.
- Προσέχετε να μην προκαλέσετε ζημιά στα καλώδια όταν στερεώνετε το επάνω κάλυμμα.



# Serviceanvisningar för användare

---

1. Information om var du kan köpa reservdelar finns på <http://samsung.com>
2. Besök sidan för köp av reservdelar och skriv in produktens modellkod för att visa alla delar som kan beställas. Modellkoden finns på etiketten på utsidan av produkten.
  - Du hittar modellkoden och versionen på streckkodsetiketten nere till vänster på produkten.
3. Kontrollera att delens namn motsvarar artikelnamnet i illustrationen i den här bruksanvisningen när du beställer reservdelen.
  - De enda delar som användaren kan bytas själv är handtag, (endast på vissa modeller), packningar, lådor och gångjärn.

## **OBS!**

Efter reparation som genomförts av en icke-auktoriserad tjänsteleverantör eller av ägaren samt efter icke-professionell reparation av produkten tar Samsung inget ansvar för eventuella produktskador, personskador eller andra produktsäkerhetsproblem som orsakats av ett försök att reparera produkten som inte noga följer dessa reparations- och underhållsanvisningar. Eventuella produktskador som uppstår till följd av att någon annan än en tjänsteleverantör som certifierats av Samsung försökt reparera produkten täcks inte av garantin.

## **VAR FÖRSIKTIG**

- Artikelnamnet på webbplatsen motsvarar eventuellt inte namnet i den här manualen. Kontrollera att du väljer rätt artikel.
- Var mycket försiktig när du byter ut gångjärnen, eftersom detta innebär att dörren tas loss.
- Använd alltid skyddshandskar när du genomför reparationer.

Det faktiska utseendet och medföljande delar till kylskåpet kan skilja sig åt beroende på modell och land.

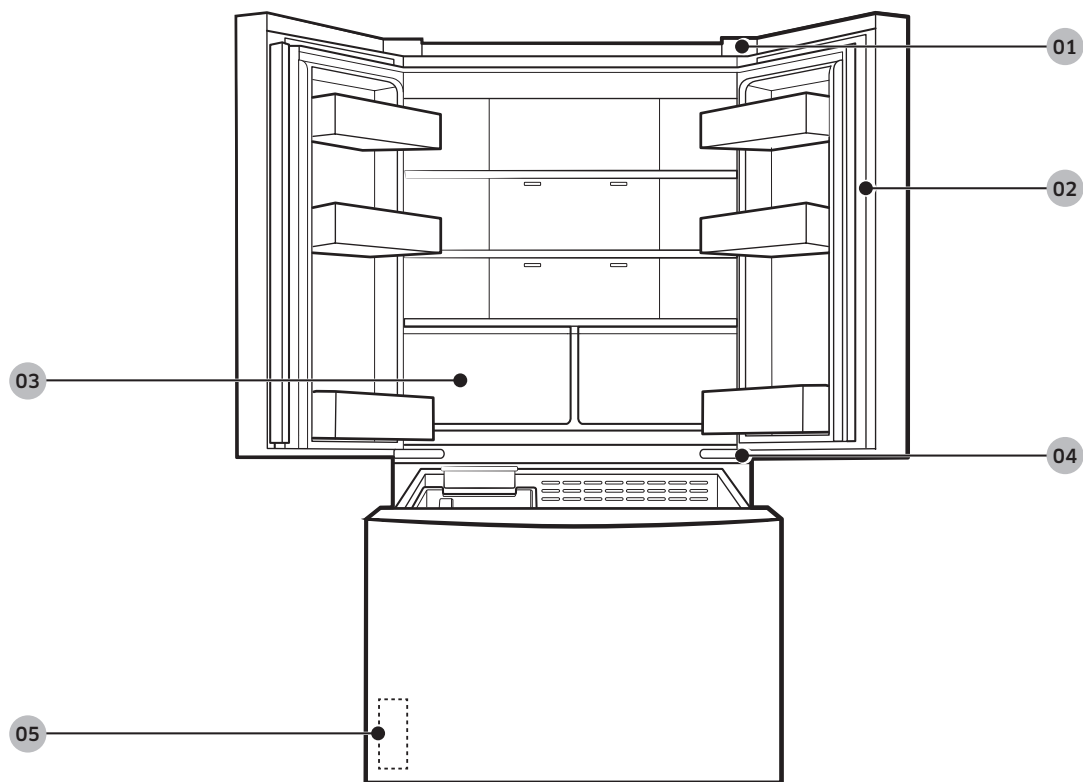

**01** Övre gångjärn

**02** Packning

**03** Låda

**04** Mittengångjärn

**05** Streckkodsetikett

## Byta ut handtag

### **VAR FÖRSIKTIG**

- Var försiktig så att du inte repar dörren när du byter ut handtaget.
- Tryck ordentligt i handtagen vid stöden. Kontrollera att det inte finns något glapp mellan stöden och dörren.
- Dra åt skruvarna hårt när du sätter fast handtaget.
- Kontrollera att handtaget sitter fast ordentligt innan du använder produkten.

### Verktyg som behövs (följer inte med)

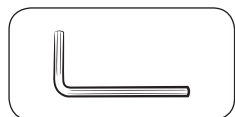

Insexnyckel (4 mm i diameter)

## Ta loss handtagen

### Frysens dörrhandtag

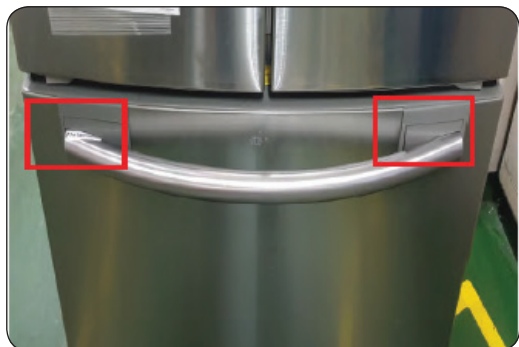

1. Sätt in sexkantsnyckeln i handtagets nedre hål.

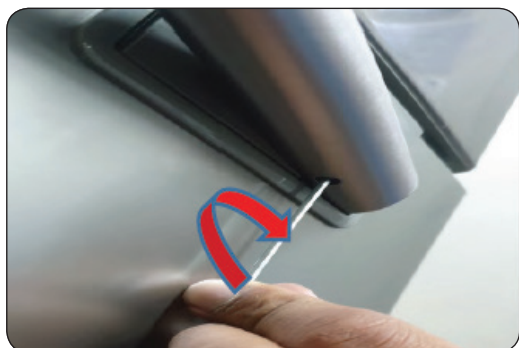

2. Vrid insexnyckeln moturs. Detta lossar skruvarna.



3. Dra i handtaget.

**OBS!**

Vrid handtaget runt 90 grader för att ge åtkomst till bottenfästläget.

## Kylens dörrhandtag

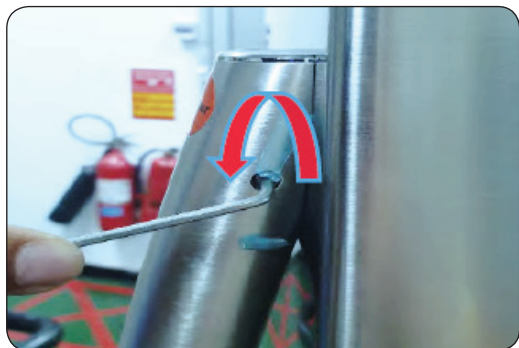

1. Sätt in sexkantsnyckeln i handtagets nedre hål. Vrid insexnyckeln moturs. Detta lossar skruvarna.



2. Dra i handtaget (Den andra sidan demonteras på samma sätt).

**OBS!**

Vrid handtaget runt 90 grader för att ge åtkomst till bottenfästläget.

## För att fästa handtagen

### Frysens dörrhandtag

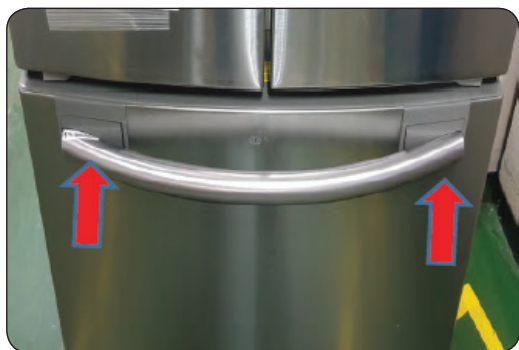
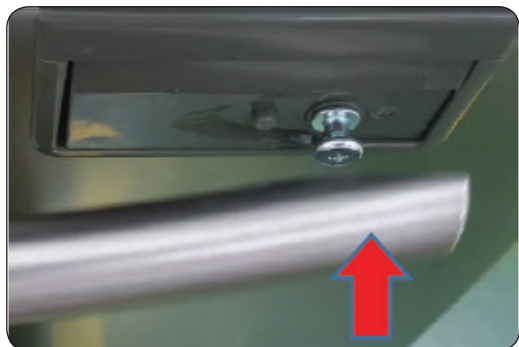

1. Fäst handtagsstöden på skyddshylsan.

#### **OBS!**

Se till att skyddshylsan är ordentligt monterad och att demonteringshålén för handtagen är nedåt.

2. Dra i handtaget.

## Kylens dörrhandtag



1. Fäst handtagsstöden på skyddshylsan.

**OBS!**

Se till att skyddshylsan är ordentligt monterad och att demonteringshålen för handtagen är nedåt.

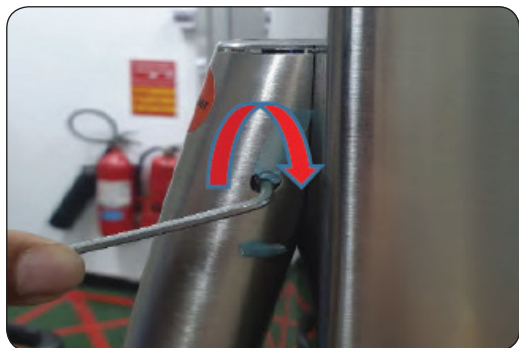

2. Vrid insexnyckeln medurs. Håll i handtaget stadigt.

## Byta ut packningar

### ⚠ VAR FÖRSIKTIG

Tryck fast packningen ordentligt. Annars finns det risk för att det läcker kallluft ur kylskåpet.

### Ta bort packningen



1. Dra i packningens fyra hörn.



2. Dra i mitten av packningen.

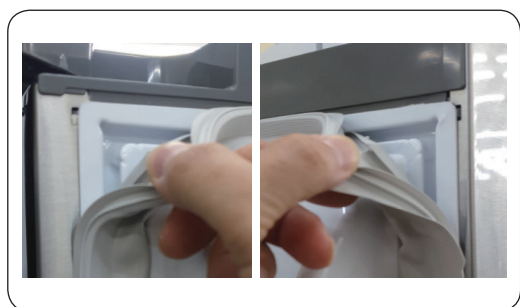

### Sätta in packningen

Tryck in en ny packning i kylskåpsdörren. Kontrollera att det inte finns något glapp mellan den nya packningen och dörren.

## Byta ut lådor

---

### **VAR FÖRSIKTIG**

Kontrollera att lådan är helt inskjuten i skenan vid montering.

### Ta ut lådan

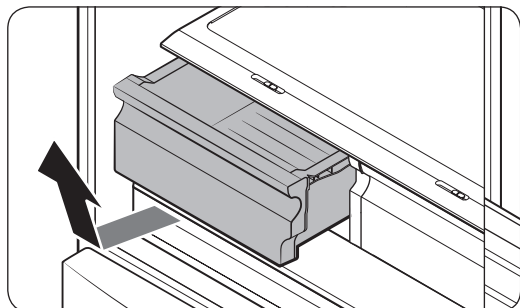

Lyft försiktigt upp lådans framsida och dra ut den.

- Vi rekommenderar att du tar bort dörrfacken innan du tar bort lådan. Detta för att förhindra skador på dörrfacken.
- För att sätta tillbaka ska du föra in lådan i ramskenorna och skjuta inåt.



## Byta ut gångjärn

För att byta ut gångjärnen måste du först ta bort dörren.

### **VAR FÖRSIKTIG**

- Var mycket försiktig när du tar loss dörrarna, eftersom de är tunga.
- Lägg ett mjukt underlag, till exempel en kartong, på golvet innan du ställer dörren på den och byter ut gångjärnet, så att dörren inte repas.
- Eftersom gångjärnen ska hanteras försiktigt och det krävs två eller flera personer för att byta ut dem rekommenderar vi att du tillkallar professionell teknisk servicepersonal.
- Om du tar bort gångjärnet utan att hålla i dörren kan dörren falla och orsaka skada.
- Se till att gångjärnsaxeln sitter säkert på gångjärnet.
- Kontrollera att gångjärnet sitter ordentligt fast vid själva kylskåpet.
- Se till att kabelkontaktarna är korrekt anslutna.
- Var försiktig så att du inte skadar kablarna när du monterar det övre höljet.

### **VARNING**

- Minst två personer behöver samarbeta för att luta/lägga ned kylskåpet.
- Koppla bort strömsladden innan du vänder dörrarna.

### Verktyg som behövs (följer inte med)

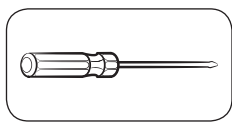

Phillips-skruvmejsel

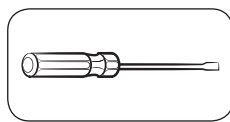

Spårmejsel

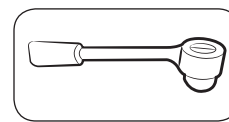

Skiftnyckel 10 mm

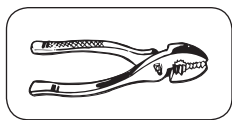

Tång

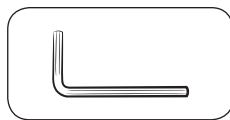

Skiftnyckel 5 mm

## Byta ut gångjärnen

### ⚠ VARNING

Var försiktig så att du inte tappar och repar kylskåpsdörren medan du tar bort den!

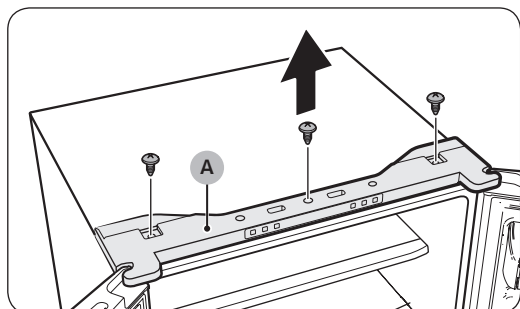

1. Använd en Phillips-skruvmejsel för att ta bort skruvarna som fixerar **det övre höljet (A)**.

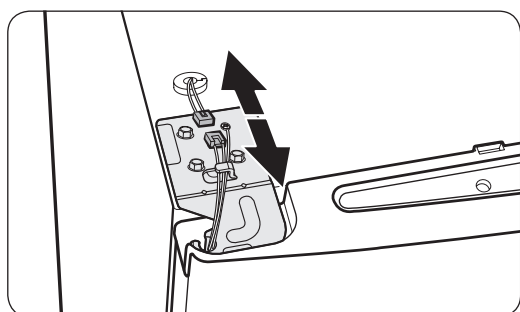

2. Koppla från ledningarna längst upp på kylskåpet.

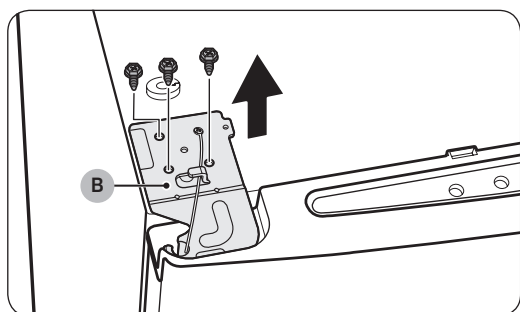

3. Använd en hylsnyckel (10 mm) för att ta bort skruvarna i **det övre gångjärnet (A)**.

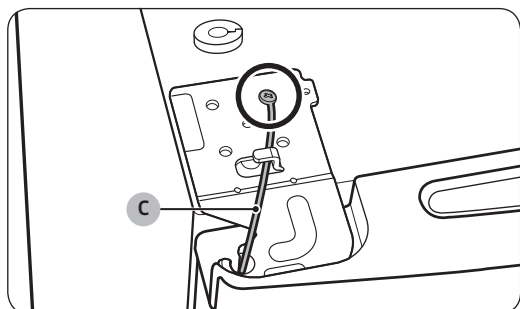

4. Använd en Phillips-skruvmejsel för att ta bort skruven som fixerar **jordledningen (A)**.

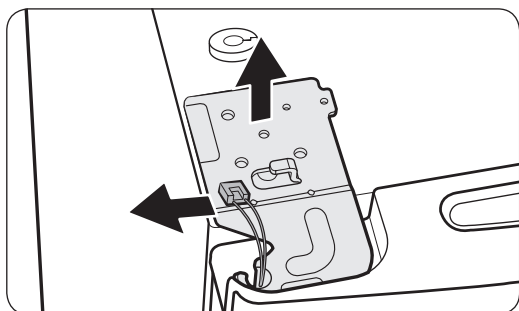

5. Ta bort det övre gångjärnet från dörren.

**OBS!**

Ta försiktigt bort det övre gångjärnet. Ledningarna från dörren går genom gångjärnets axel.

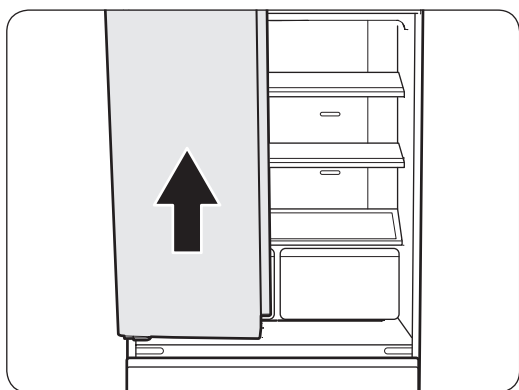

6. Lyft försiktigt upp kylskåpsdörren för att ta bort den. Använd inte för mycket kraft på dörren. Dörren kan falla och orsaka en fysisk skada.

7. Lägg ned dörren på en plan yta.

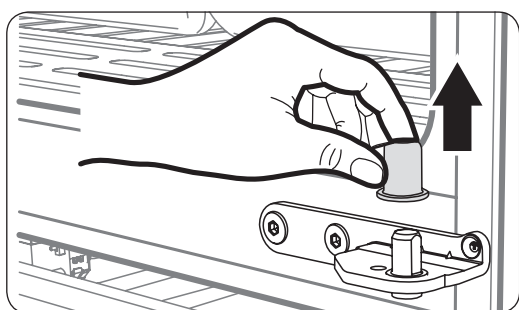

8. Lyft dörren rakt upp för att ta bort den. Var försiktig så att du inte tappar och repar dörrarna medan du tar bort dem.

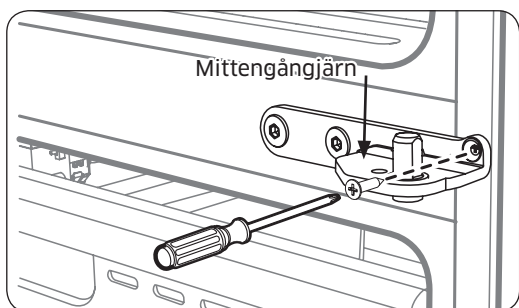

9. Ta bort skruven som sitter på vänster och höger mittgångjärn med en skruvmejsel (+).

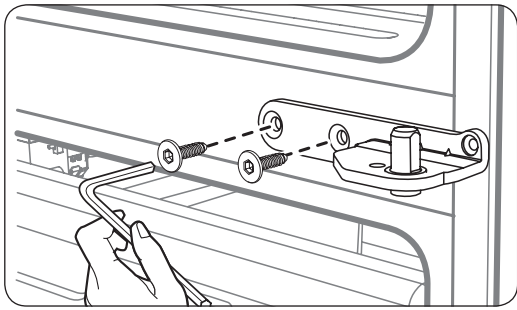

**10.** Ta bort de två sexkantskruvarna som är fästa på vänster och höger mittgångjärn med en insexnyckel (Ø 5 mm).

**11.** Sätt tillbaka i motsatt ordning från demonteringen efter byte av det övre och/eller mittgångjärnet.

**⚠ VAR FÖRSIKTIG**

- Se till att kabelkontaktarna är korrekt anslutna.
- Var försiktig så att du inte skadar kablarna när du monterar det övre höljet.

# Brugervejledning

---

1. Du kan kontrollere, hvor du kan købe reservedele, på <http://samsung.com>
2. Besøg webstedet for køb af reservedele og indtast modelkoden for dit produkt for at kontrollere de reservedele, der kan købes. Modelkoden er mærket på ydersiden af dit produkt.
  - Du kan kontrollere modelkoden og versionen på stregkodeetiketten nederst til venstre på produktet.
3. For reservedele skal du sikre dig, at reservedelsnavnet matcher det, der er vist i illustrationen i denne vejledning.
  - Reservedele, der kan serviceres af bruger, er begrænset til håndtag (kun nogle modeller), pakninger, skuffer og hængsler.

## BEMÆRK

Efter reparation af en ikke-autoriseret servicetekniker, egen reparation eller ikke-professionel reparation af produktet, er Samsung ikke ansvarlig for nogen beskadigelse på produktet, nogen skade eller andre produktsikkerhedsproblemer forårsaget af forsøg på at reparere produktet, som ikke omhyggeligt følger disse reparations- og vedligeholdelsesinstruktioner. Enhver beskadigelse af produktet forårsaget af forsøg på at reparere produktet af en person udover en Samsung-certificeret servicetekniker vil ikke være dækket af garantien.

## FORSIGTIG

- Reservedelsnavnet, der er angivet på webstedet, kan afvige fra det, der er beskrevet i denne vejledning. Sørg for at vælge det rigtige reservedelsnavn.
- Udskiftning af hængsler kræver ekstrem forsigtighed, fordi det indebærer at løsne døren.
- Sørg for at bære sikkerhedshandsker, mens du foretager reparationer.

Det faktiske billede og køleskabets medfølgende dele afviger muligvis afhængigt af model og land.

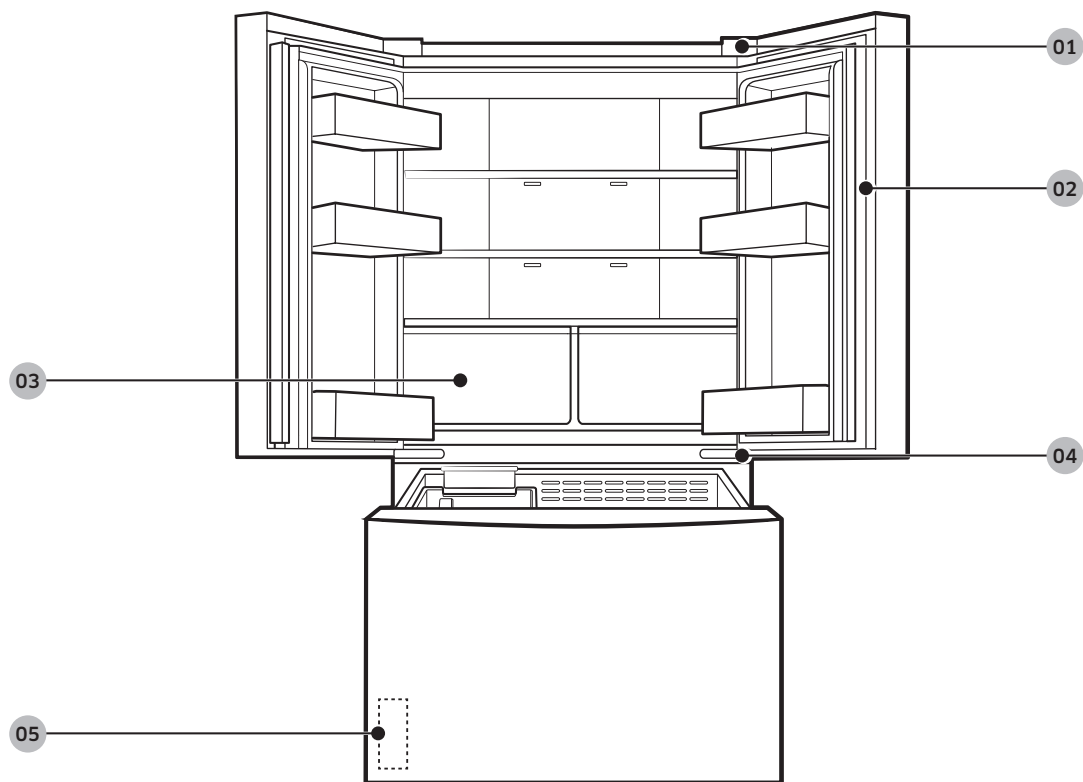

**01** Øverste hængsel

**02** Pakning

**03** Skuffe

**04** Midterste hængsel

**05** Stregkodeetiket

## Udskiftning af håndtag

### **FORSIGTIG**

- Når du udskifter dørhåndtaget, skal du passe på ikke at ridse fronten på døren.
- Pres på håndtagene ved fødderne. Sørg for, at der ikke er noget mellemrum mellem fødderne og døren.
- Skru skrueerne godt fast, når du fastgør håndtaget.
- Kontrollér, at håndtaget sidder godt fast, før du bruger produktet.

### Krævede værktøjer (medfølger ikke)

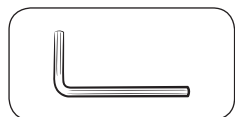

Unbrakonøgle (4 mm diameter)

Dansk

## Sådan afmonteres håndtagene

### Fryserhåndtag

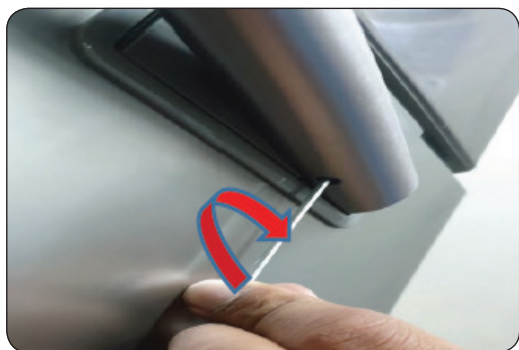
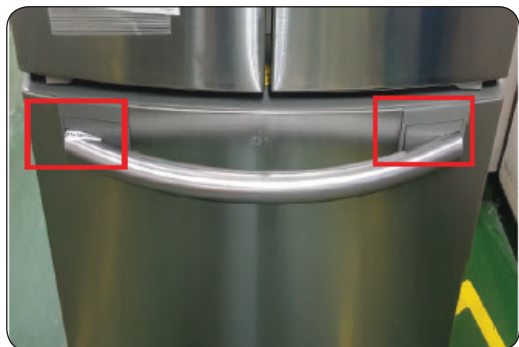

1. Sæt unbrakonøglen ind i det nederste hul i håndtaget.

2. Drej unbrakonøglen mod uret. Giv plads til at løsne skruer.

3. Træk i håndtaget.

#### **BEMÆRK**

Drej håndtagssamlingen 90 grader, så der er adgang til det nederste monteringspunkt.

Se håndtag

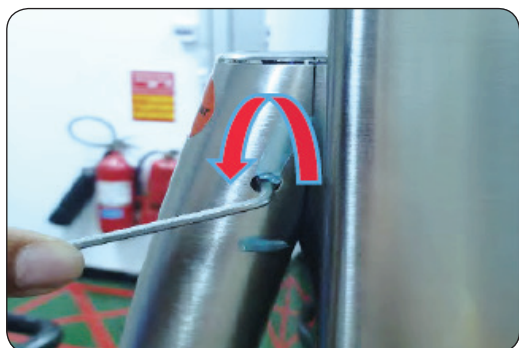

1. Sæt unbrakonøglen ind i det nederste hul i håndtaget. Drej unbrakonøglen mod uret. Giv plads til at løsne skruer.

2. Træk i håndtaget (den anden side afmonteres på samme måde).

 **BEMÆRK**

Drej håndtagssamlingen 90 grader, så der er adgang til det nederste monteringspunkt.



## Sådan fastgøres håndtagene

### Fryserhåndtag

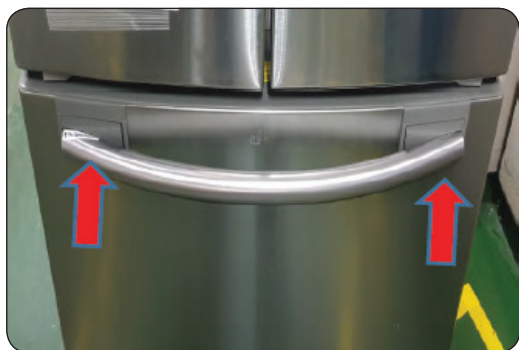
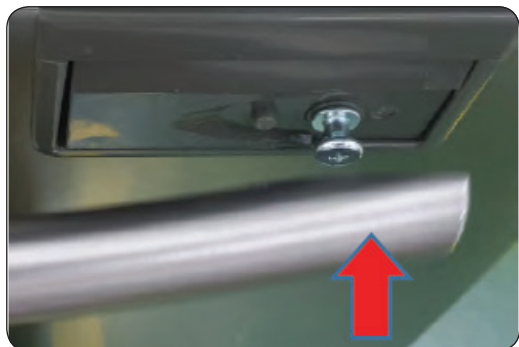

1. Fastgør håndtagets støtter på bøsningen.

#### BEMÆRK

Sørg for, at bøsningen er korrekt monteret, og at hullerne til afmontering af håndtag er placeret i bunden.

2. Træk i håndtaget.

## Se håndtag

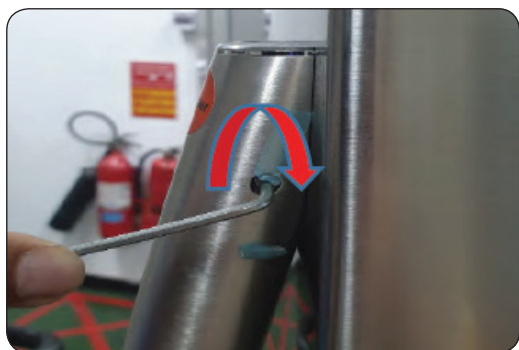

1. Fastgør håndtagets støtter på bøsningen.

### **BEMÆRK**

Sørg for, at bøsningen er korrekt monteret, og at hullerne til afmontering af håndtag er placeret i bunden.

2. Drej unbrakonøglen med uret. For at holde godt fast i håndtaget.

## Udskiftning af pakning

### ⚠ FORSIGTIG

Sørg for at fastgøre pakningen ordentligt. Ellers kan kold luft fra køleskabet lække.

### Sådan fjernes pakningen



1. Træk i pakningens 4 hjørner.



2. Træk i midten af pakningen.

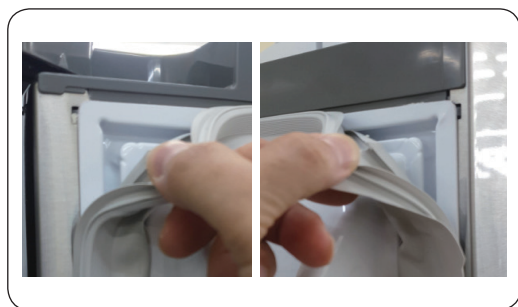

### Sådan udskiftes pakningen

Fastgør en ny pakning til køleskabsdøren. Sørg for, at der ikke er noget mellemrum mellem den nye pakning og døren.

## Udskiftning af skuffe

---

### **FORSIGTIG**

Kontrollér, at skuffen er indsat korrekt i skinnen under samlingen.

### Sådan fjernes skuffen

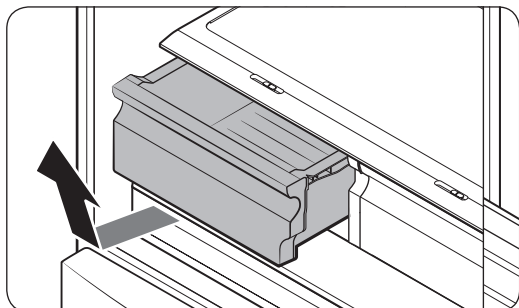

Løft forsigtigt forsiden af skuffen op, og træk den ud.

- Vi anbefaler at fjerne dørhylderne, før skuffen tages ud. Dette har til formål at forebygge skader på dørhylder.
- Sæt hylden i igen ved at indsætte skuffen i skinnerne og skubbe ind.

## Udskiftning af hængsel

For at udskifte hængslerne skal du først fjerne dørene.

### ⚠ FORSIGTIG

- Når du fjerner dørene, skal du være meget forsigtig, da dørene er tunge.
- Før du udskifter hængslerne, skal du lægge en blød underlag såsom pap på gulvet for at forhindre ridser på døren, når du sætter dørene ned.
- Da hængslerne skal håndteres forsigtigt og udskiftes af to eller flere personer, anbefaler vi dig at ringe efter professionel teknisk service.
- Hvis du fjerner hængslet uden at holde døren, kan døren falde ned og forårsage skader.
- Sørg for, at akslen er strammet ordentligt på hængslet.
- Kontrollér, at hængslet er ordentligt fastgjort til kabinettet.
- Sørg for, at ledningsstikkene er korrekt tilsluttede.
- Pas på ikke at beskadige ledningerne under fastgørelsen af topdækslet.

### ⚠ ADVARSEL

- At vippe/lægge køleskabet ned kræver mindst to personer.
- Tag strømstikket ud af køleskabet, før du vender dørene.

### Krævede værktøjer (medfølger ikke)

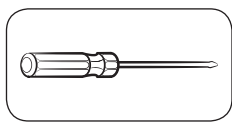

Phillips-skruetrækker

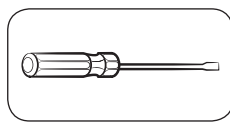

Skruetrækker med flad kær

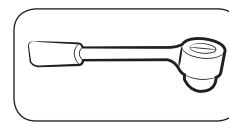

Topnøgle 10 mm

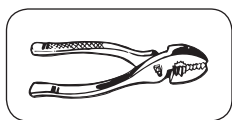

Fladtang

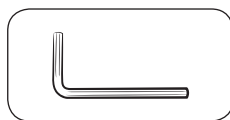

Unbrakonøgle 5 mm

## Sådan udskiftes hængslerne

### ⚠ ADVARSEL

Pas på ikke at tabe og ridse køleskabsdøren, når du fjerner døren!

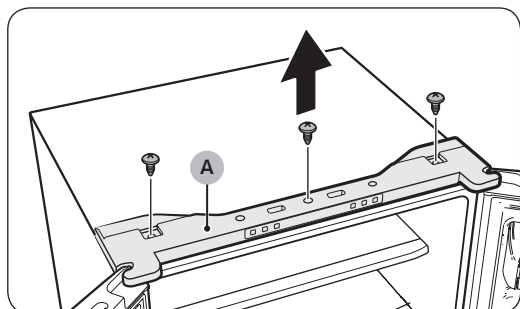

1. Brug en stjerneskrue-trækker til at fjerne skrueerne, der fastholder **topdækslet (A)**.

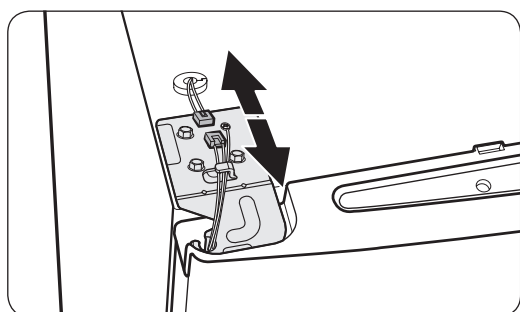

2. Frakobl ledningerne på toppen af køleskabet.

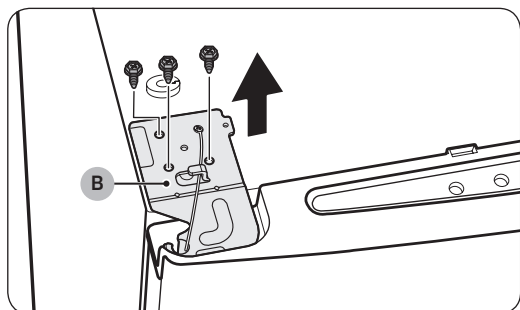

3. Brug en topnøgle (10 mm) til at fjerne skrueerne, der fastholder det **øverste hængsel (B)**.

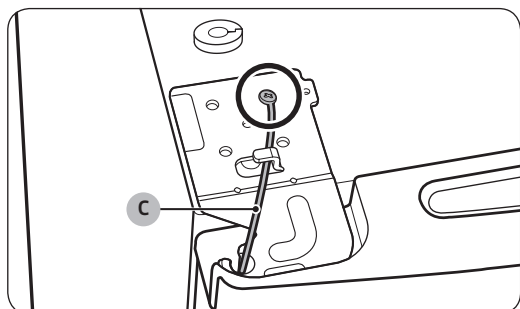

4. Brug en stjerneskrue-trækker til at fjerne skruen, der fastholder **jordledningen (C)**.

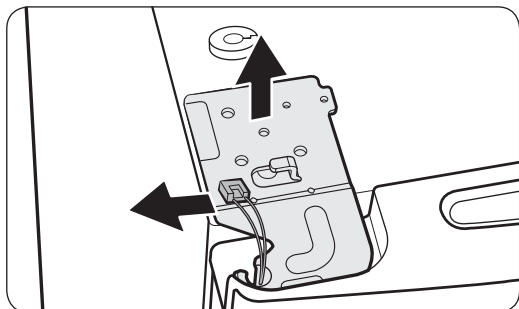

5. Fjern det øverste hængsel fra døren.

**BEMÆRK**

Fjern det øverste hængsel forsigtigt. Ledningerne fra døren er ledt gennem hængselakslen.



6. Træk forsigtigt op i køleskabsdøren for at fjerne den. Brug ikke unødige kræfter. Døren kan falde af og forårsage personkvæstelser.

7. Læg døren på en flad overflade.

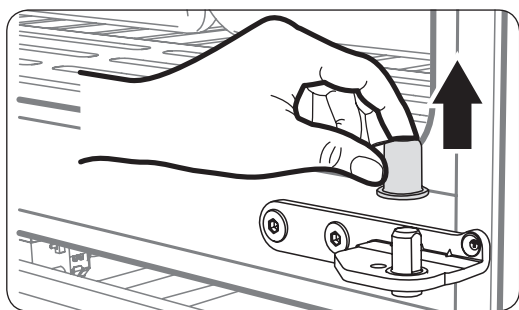

8. Løft døren lige op for at fjerne den. Pas på ikke at tabe og ridse dørene, når du fjerner dem.

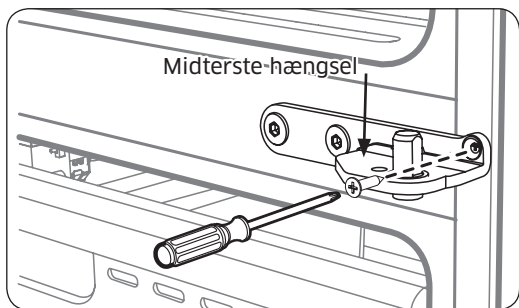

9. Brug en Philips-skruetrækker (+) til at fjerne skruen, der er monteret på de midterste hængsler til venstre og højre.

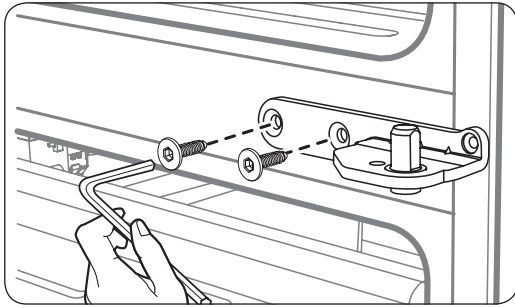

**10.** Brug en unbrakonøgle (5 mm) til at fjerne de 2 sekskantede bolte, der er monteret på de midterste hængsler til venstre og højre.

**11.** Genmonter i den modsatte rækkefølge for afmontering efter udskiftning af det øverste og/eller midterste hængsel.

**⚠ FORSIGTIG**

- Sørg for, at ledningsstikkene er korrekt tilsluttede.
- Pas på ikke at beskadige ledningerne under fastgørelsen af topdækslet.



# Brukerhåndbok

---

1. Du kan se hvor du kan kjøpe reservedeler på <http://samsung.com>
2. Besøk nettstedet for kjøp av deler og legg inn modellkoden til produktet ditt for å se hvilke deler som er tilgjengelige for kjøp. Modellkoden er merket på utsiden av produktet.
  - Du kan sjekke modellkode og versjon på strekkodeetiketten nederst til venstre på produktet.
3. For reservedeler må du sørge for at delenavnet samsvarer med illustrasjonen i denne håndboken.
  - Deler som kan repareres av brukeren, er begrenset til håndtak (bare enkelte modeller), pakninger, skuffer og hengsler.

## **MERK**

Etter reparasjon av en ikke-autorisert tjenesteleverandør, selvutført reparasjon eller ikke-profesjonell reparasjon av produktet, er Samsung ikke ansvarlig for skade på produktet, personskader eller andre produktsikkerhetsproblemer forårsaket av ethvert forsøk på å reparere produktet som ikke følger disse reparasjons- og vedlikeholdsinstruksjonene nøye. Eventuelle skader på produktet forårsaket av et forsøk på å reparere produktet av andre personer enn en Samsung-sertifisert tjenesteleverandør, vil ikke bli dekket av garantien.

## **FORSIKTIG**

- Delenavnet som er oppført på nettstedet, kan avvike fra det som er oppført i denne håndboken. Sørg for å velge riktig delnavn.
- Utskiftning hengsler krever ekstrem forsiktighet fordi det innebærer å løsne døren.
- Bruk vernehansker når du utfører reparasjoner.

Det faktiske bildet og de medfølgende komponentdelene til kjøleskapet kan variere, avhengig av modell og land.

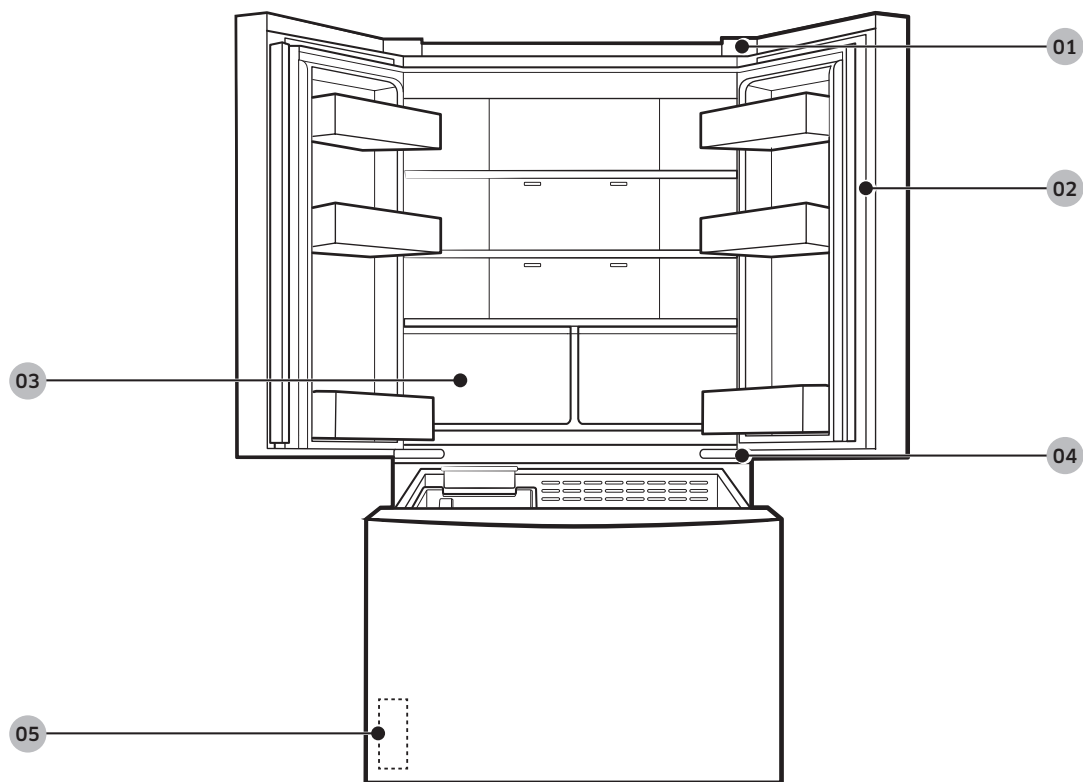

**01** Topphengsel

**02** Pakning

**03** Skuff

**04** Midthengsel

**05** Strekkodeetikett

## Utskiftning av håndtak

### **FORSIKTIG**

- Sørg for å ikke ripe opp forsiden av døren når du skifter ut dørhåndtaket.
- Trykk håndtakene ned på støttene. Kontroller at det ikke er noe mellomrom mellom støttene og døren.
- Stram skruene godt når du fester håndtaket.
- Kontroller at håndtaket er godt festet før du tar i bruk produktet.

### Verktøy som kreves (medfølger ikke)

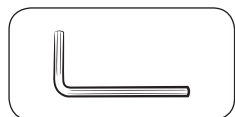

Sekskantnøkkel (diameter 4 mm)

Norsk

## Slik fjerner du håndtakene

### Dørhåndtak fryser

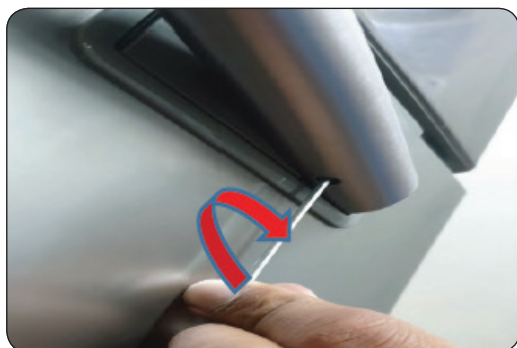
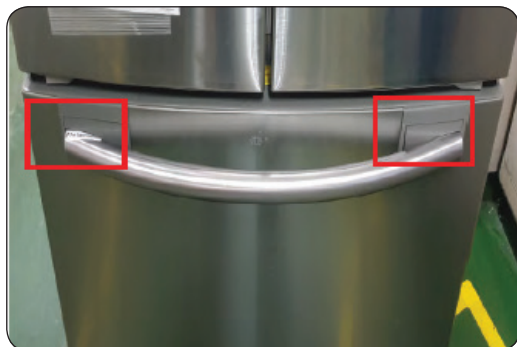

1. Sett unbrakonøkkelen inn i det nederste hullet i håndtaket.

2. Vri unbrakonøkkelen mot klokken. For å løsne skruer.

3. Trekk i håndtaket.

#### **MERK**

Vri håndtaksenheten 90 grader for å gi tilgang til den nederste festeposisjonen.

## Dørhåndtak kjøleskap

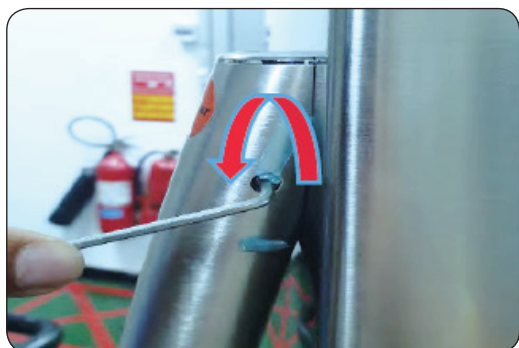

1. Sett unbrakonøkkelen inn i det nederste hullet i håndtaket. Vri unbrakonøkkelen mot klokken. For å løsne skruer.



2. Trekk i håndtaket (Den andre siden demonteres på samme måte).

### **MERK**

Vri håndtaksenheten 90 grader for å gi tilgang til den nederste festeposisjonen.

## Slik fester du håndtakene

### Dørhåndtak fryser

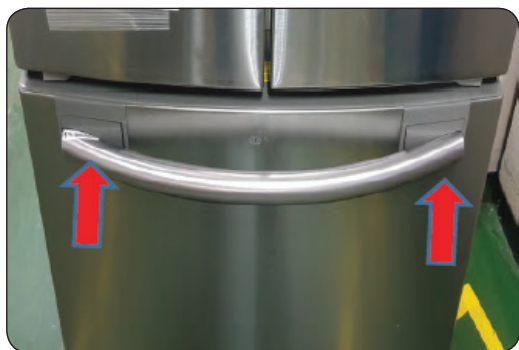
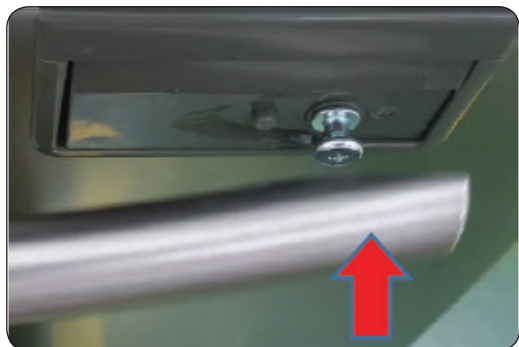

1. Fest håndtaksstøttene på pakningene.

#### **MERK**

Pass på at tetningen er riktig montert og at hullene for demontering av håndtak er i bunnen.

2. Trekk i håndtaket.

## Dørhåndtak kjøleskap

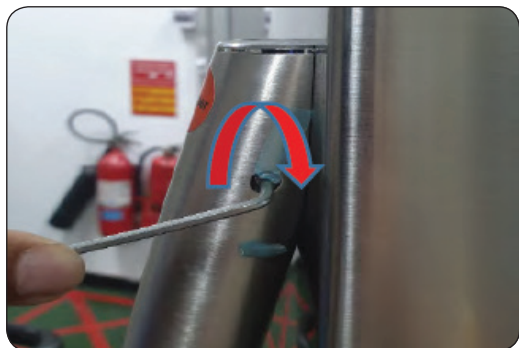

1. Fest håndtaksstøttene på pakningene.

### **MERK**

Pass på at tetningen er riktig montert og at hullene for demontering av håndtak er i bunnen.

2. Vri unbrakonøkkelen med klokken. For å holde håndtaket godt.

## Utskiftning av pakning

### ⚠ FORSIKTIG

Fest pakningen godt. Ellers kan kald luft lekke fra kjøleskapet.

### Slik fjerner du pakningen



1. Trekk de fire hjørnene av pakningen.



2. Trekk midten av pakningen.

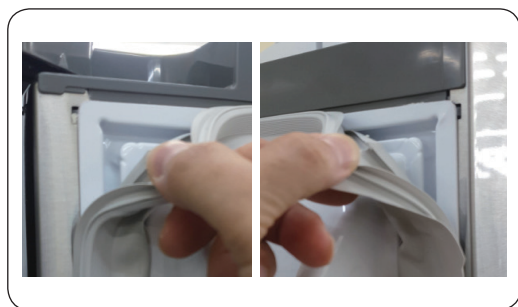

### Slik bytter du pakningen

Fest en ny pakning til kjøleskapsdøren. Kontroller at det ikke er noe mellomrom mellom den nye pakningen og døren.

## Utskiftning av skuff

---

### **FORSIKTIG**

Sjekk at skuffen er satt inn riktig i skinnen under monteringen.

### **Slik fjerner du skuffen**

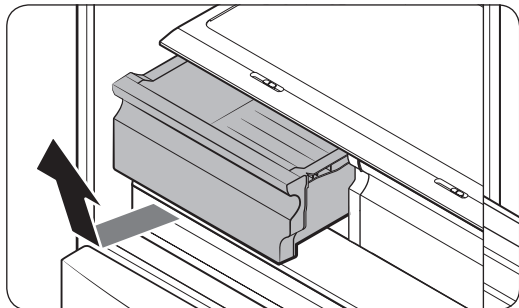

Løft forsiktig opp fronten av skuffen og skyv den ut.

- Vi anbefaler at du fjerner dørbeholderne før du fjerner skuffen. Dette er for å hindre skader på dørbeholderne.
- For å sette den inn igjen setter du skuffen inn i rammens skinner og skyver innover.



## Utskiftning av hengsel

For å skifte hengslene må du fjerne dørene først.

### **FORSIKTIG**

- Når du fjerner dørene, må du være ekstrem forsiktig fordi dørene er tunge.
- Før du bytter ut hengslene, må du legge noe mykt og dempende, som f.eks. papp, på gulvet for å forhindre riper på døren når du legger dørene ned.
- Fordi hengslene må håndteres forsiktig og skiftes av to eller flere personer, anbefaler vi at du ringer og ber profesjonell teknisk service.
- Hvis du fjerner hengselet uten å holde i døren, kan døren falle og føre til skader.
- Sørg for at akselen er strammet godt på hengslet.
- Kontroller at hengselet er godt festet til kabinettet.
- Sørg for at kabelkoblingene er riktig koblet til.
- Vær forsiktig så du ikke skader ledningene når du fester toppdekslet.

### **ADVARSEL**

- Å legge ned kjøleskapet krever minst to personer.
- Trekk ut strømledningen fra kjøleskapet før du snur dørene.

### Verktøy som kreves (medfølger ikke)

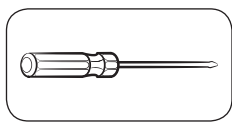

Phillips skrutrekker

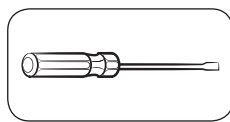

Flat skrutrekker

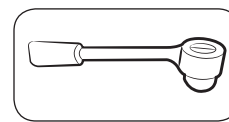

Pipenøkkel 10 mm

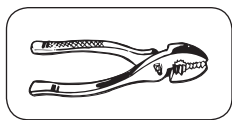

Tang

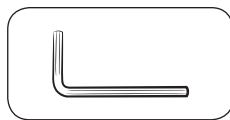

Sekskantnøkkel 5 mm

## Slik skifter du hengslene

### ⚠ ADVARSEL

Vær forsiktig så du ikke slipper og skraper kjøleskapsdøren mens du fjerner den!

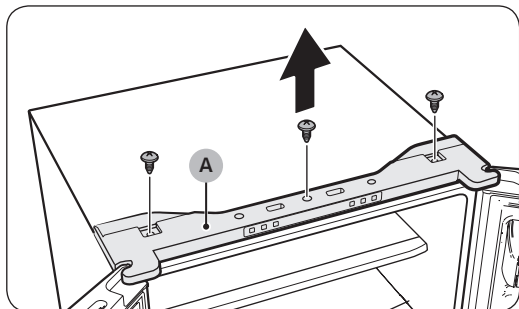

1. Bruk en Phillips skrutrekker for å fjerne skruene som fester det **øverste dekkelet (A)**.

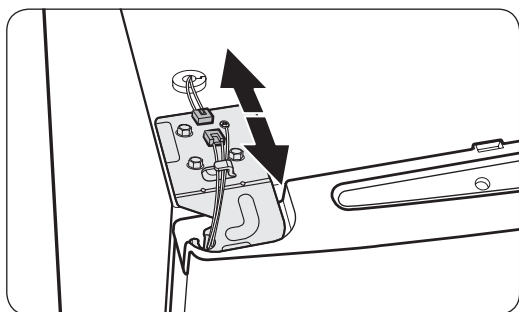

2. Koble fra ledningene på toppen av kjøleskapsdøren.

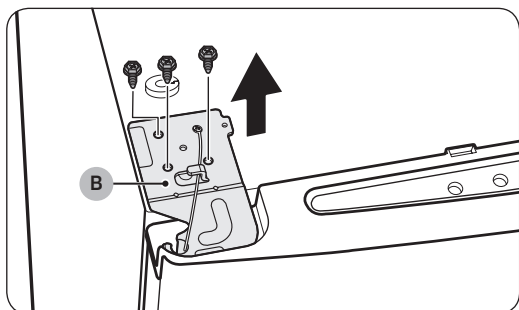

3. Bruk en pipenøkkel (10 mm) for å fjerne skruene som fester det **øverste hengelet (B)**.

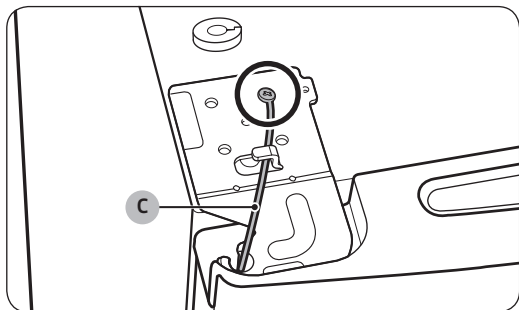

4. Bruk en Phillips skrutrekker for å fjerne skruene som fester **jordingskabelen (C)**.

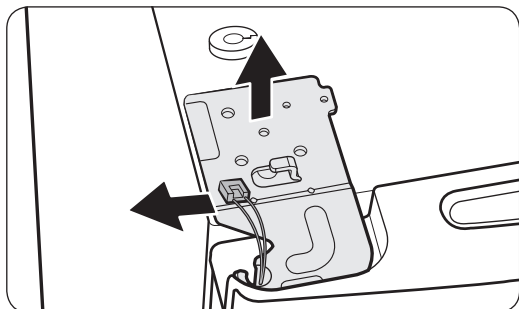

5. Fjern det øverste hengselet fra døren.

**MERK**

Fjern det øverste hengselet forsiktig. Ledningene fra døren er ordnet gjennom hengselakselen.



6. Dra kjøleskapsdøren forsiktig oppover for å fjerne den. Ikke bruk for mye kraft mot døren. Døren kan falle og føre til fysisk skade.

7. Legg døren ned på et flatt underlag.

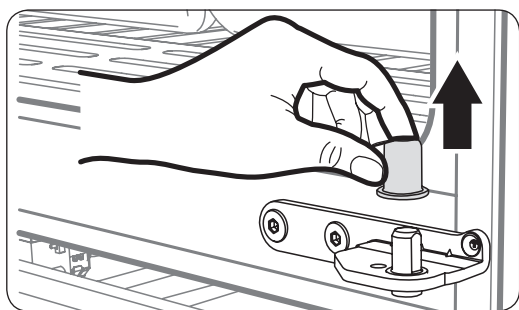

8. Løft døren rett opp for å fjerne den. Vær forsiktig så du ikke mister og riper opp dørene under fjerning.

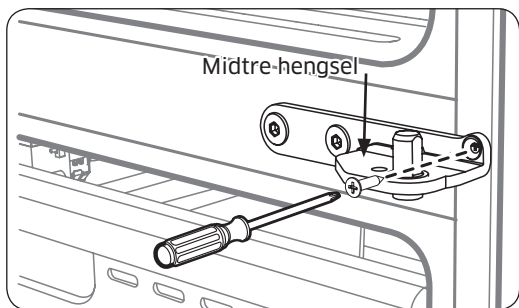

9. Fjern skruen som er festet til venstre og høyre midthengsler med en stjerneskrutrekker.

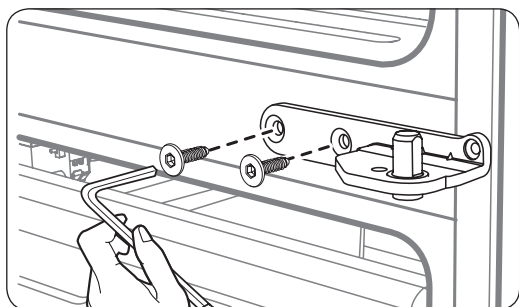

**10.** Fjern de to unbrakoboltene som er festet til venstre og høyre midthengsler med en unbrakonøkkel (Ø5 mm).

**11.** Monter i motsatt rekkefølge av demontering etter at topp, og/eller midterste hengsel.

**⚠ FORSIKTIG**

- Sørg for at kabelkoblingene er riktig koblet til.
- Vær forsiktig så du ikke skader ledningene når du fester toppdekslet.

# Käyttäjän huolto-opas

---

1. Vaihto-osien ostopaikat voi tarkistaa osoitteesta <http://samsung.com>
2. Vieraile osien ostosivustossa ja tarkista saatavilla olevat osat antamalla tuotteesi mallikoodi. Mallikoodi on merkitty tuotteesi ulkopuolelle.
  - Voit tarkistaa mallikoodin ja version tuotteen vasemmassa alareunassa olevasta viivakooditarrasta.
3. Kun tilaat vaihto-osia, varmista, että osan nimi vastaa tämän oppaan kuvassa ilmoitettua nimeä.
  - Käyttäjän huollettavissa olevia osia ovat kahvat (vain joissain malleissa), tiivisteet, lokerot ja saranat.

## HUOM.

Kun tuotteen on korjannut valtuuttamaton palveluntarjoaja, käyttäjä itse tai kouluttamaton korjaaja, Samsung ei ole vastuussa tuotteen vaurioista, henkilövahingoista tai muista tuoteturvallisuuteen liittyvistä ongelmista, jotka aiheutuvat yrityksestä korjata tuotetta tavalla, joka ei tarkasti noudata näitä korjaus- ja kunnossapito-ohjeita. Takuu ei kata tuotteen vaurioita, jotka aiheutuvat muun kuin Samsungin sertifioiman palveluntarjoajan yrityksestä korjata tuotetta.

## HUOMIO

- Sivuston luettelossa mainittu osan nimi voi olla eri kuin tässä oppaassa. Varmista, että valitset oikean osan.
- Saranoita vaihdettaessa on oltava erityisen huolellinen, koska se edellyttää oven irrottamista.
- Muista käyttää suojakäsineitä korjaustöitä tehdessäsi.

Jääkaapin mukana toimitetut osat saattavat mallista tai käyttömaasta riippuen olla erilaisia kuin kuvassa.

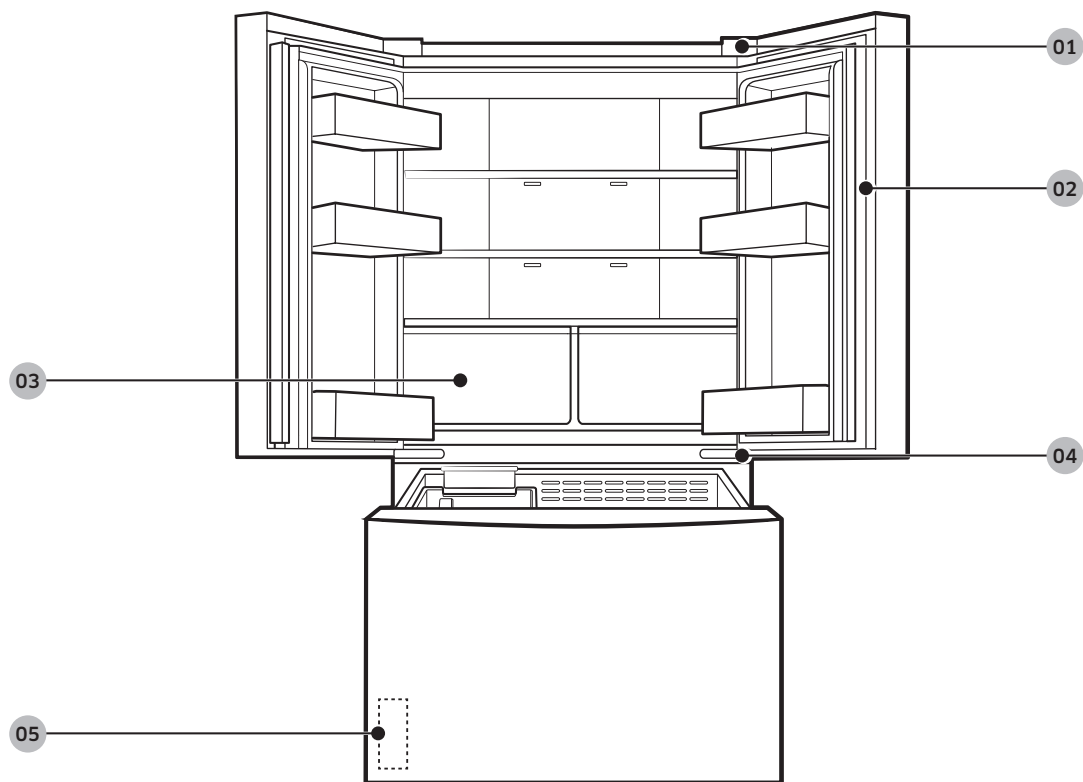

**01** Yläsarana

**02** Tiiviste

**03** Lokero

**04** Keskisarana

**05** Viivakooditarra

## Kahvan vaihto

### HUOMIO

- Kun vaihdat oven kahvaa, varo naarmuttamasta oven etupuolta.
- Paina kahvat tiiviisti kiinni tukiinsa. Varmista, että tukien ja oven väliin ei jää rakoa.
- Kiristä ruuvit tiukasti, kun kiinnität kahvaa.
- Varmista kahvan tiukkuus, ennen kuin käytät tuotetta.

### Tarvittavat työkalut (eivät sisälly toimitukseen)

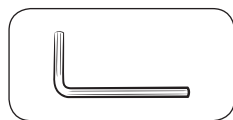

4 mm:n kuusiokoloavain

## Kahvojen irrottaminen

### Pakastimen ovenkahva

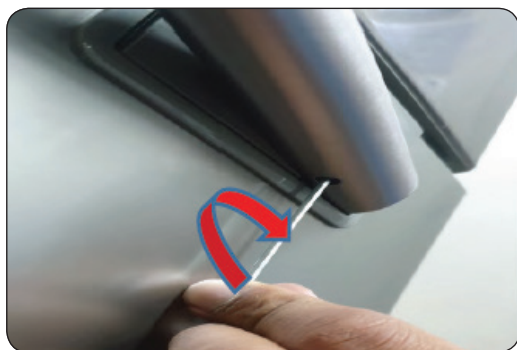
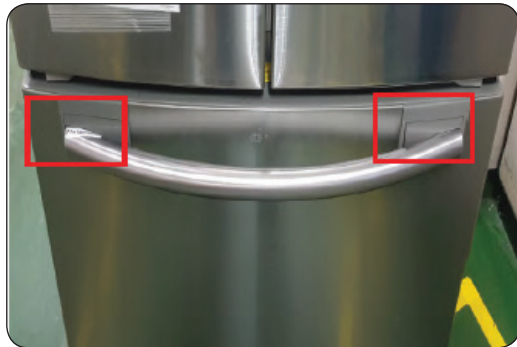

1. Laita kuusiokoloavain kahvan alareikään.

2. Käännä kuusiokoloavainta vastapäivään  
Voidaan ruuvit irrottaa.

3. Vedä kahvasta.

#### **HUOM.**

Käännä kahvaa 90 astetta, jotta pääset käsiksi alakiinnityskohtaan.

## Jääkaapin ovenkahva

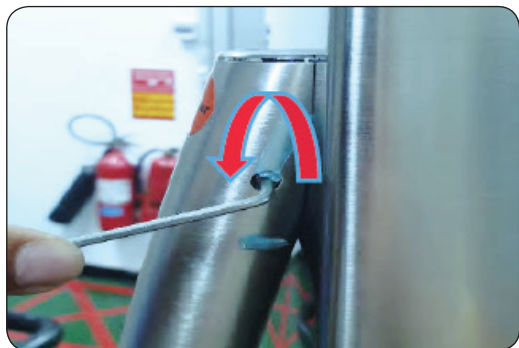

1. Laita kuusiokoloavain kahvan alareikään. Käännä kuusiokoloavainta vastapäivään Jätä työvara ruuvien irrottamiseen.

2. Vedä kahvasta (Irrota toinen puoli samalla tavalla).

### HUOM.

Käännä kahvaa 90 astetta, jotta pääset käsiksi alakiinnityskohtaan.



## Kahvojen asentaminen

### Pakastimen ovenkahva

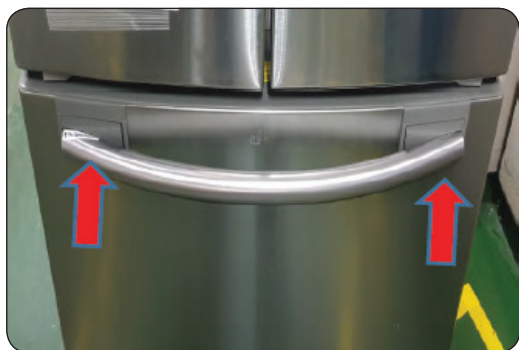
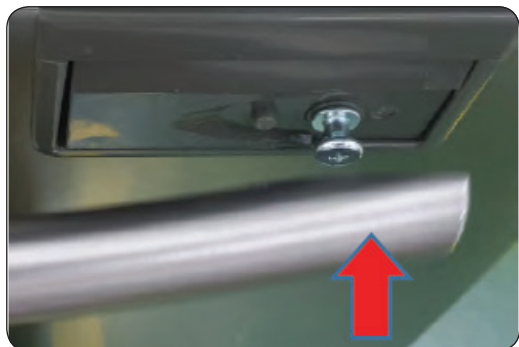

1. Kiinnitä kahvan tuet läpivientisaranaan.

#### HUOM.

Varmista, että läpivientisarana on asianmukaisesti kiinnitetty ja että reiät kahvan irrottamiseksi ovat alhaalla.

2. Vedä kahvasta.

## Jääkaapin ovenkahva

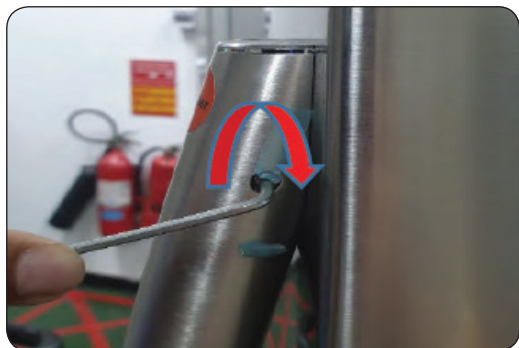

1. Kiinnitä kahvan tuet läpivientisaranaan.

**ⓘ HUOM.**

Varmista, että läpivientisarana on asianmukaisesti kiinnitetty ja että reiät kahvan irrottamiseksi ovat alhaalla.

2. Käännä kuusiokoloavainta myötäpäivään. Kiristä kahva tiukasti.

## Tiivisteiden vaihto

### ⚠ HUOMIO

Kiinnitä tiiviste tiukasti. Muuten jääkaapin kylmä ilma voi vuotaa.

### Tiivisteiden irrottaminen



1. Vedä 4 tiivistenukkaa.



2. Vedä tiivisteen keskeltä.

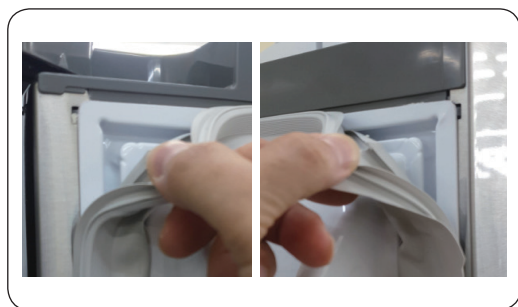

### Tiivisteiden asettaminen paikalleen

Kiinnitä uusi tiiviste jääkaapin oveen. Varmista, että uuden tiivisteiden ja oven väliin ei jää rako.

## Lokeron vaihto

---

### ⚠ HUOMIO

Aseta lokero huolellisesti kiskoille kokoamisen aikana.

### Lokeron poistaminen

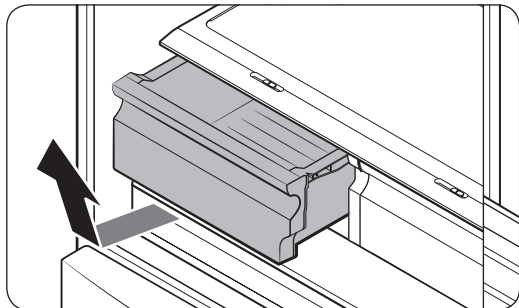

Nosta lokeron etuosaa varovasti ja liu'uta se ulos.

- On suositeltavaa poistaa ovilokerot ennen lokeron poistamista. Tämän on tarkoitus estää ovilokeroiden vaurioituminen.
- Aseta lokero takaisin paikalleen kohdistamalla se kehyksen kiskoihin ja liu'uttamalla sitä sitten sisäänpäin.

## Saranan vaihto

Ovet on irrotettava ennen saranoiden vaihtamista.

### ⚠ HUOMIO

- Ole erityisen varovainen irrottaessasi ovia, koska ne ovat painavia.
- Ennen kuin aloitat saranoiden vaihdon, aseta lattialle pahvi tai muu pehmeä alusta, joka suojaa ovea naarmuilta, kun se lasketaan lattialle.
- Saranoita on käsiteltävä varovasti ja niiden vaihtoon tarvitaan ainakin kaksi henkeä, joten suosittelemme kutsumaan työhön koulutetun huoltopalvelun.
- Jos et kannattele ovea saranaa irrottaessasi, ovi saattaa pudota ja aiheuttaa vammoja.
- Varmista, että tappi on kiristetty saranaan tiukasti.
- Tarkista, että sarana on tiukasti kiinni kaapissa.
- Varmista, että johtoliittimet on liitetty oikein.
- Varo vaurioittamasta johtoja, kun kiinnität yläsuojusta.

### ⚠ VAROITUS

- Jääkaapin kallistaminen/asettaminen vaatii vähintään 2 henkilöä.
- Irrota virtajohto ennen kätisyyden vaihtamista.

### Tarvittavat työkalut (eivät sisälly toimitukseen)

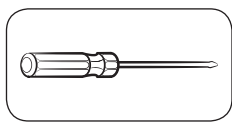

Ristipääruuvimeisseli

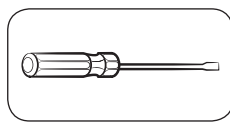

Litteäpäinen ruuvimeisseli

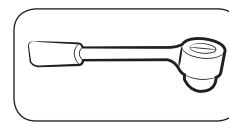

10 mm:n hylsyavain

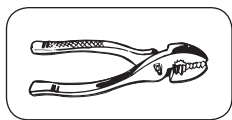

Pihdit

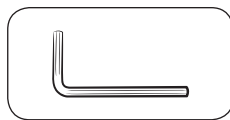

5 mm:n kuusiokoloavain

## Saranoiden asettaminen paikalleen

### ⚠ VAROITUS

Varo, etteivät ovet pääse putoamaan ja naarmuuntumaan irrottamisen aikana!

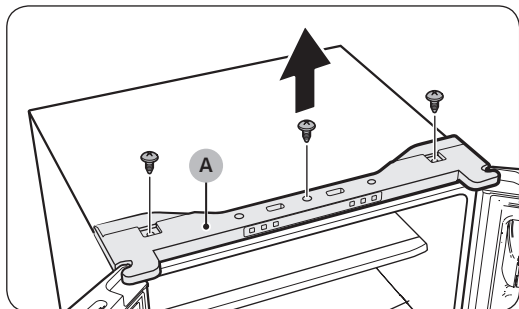

1. Irrota yläsuojausten (A) kiinnitysruuvit ristipääruuvimeisselillä.

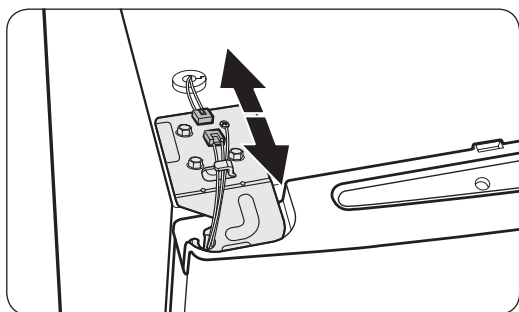

2. Katkaise jääkaapin yläosassa oleva johtoliitäntä.

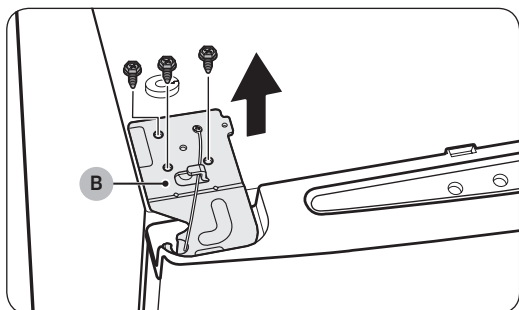

3. Irrota yläsaranan (B) kiinnitysruuvit hylsyavaimella (10 mm).

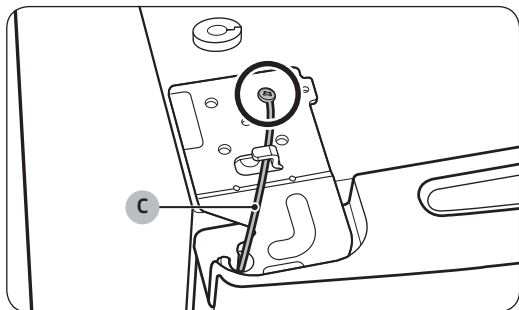

4. Irrota maadoitusjohdon (C) kiinnitysruuvi ristipääruuvimeisselillä.

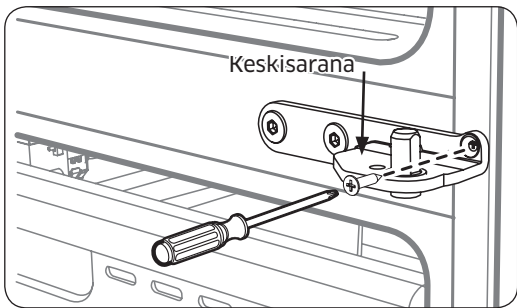
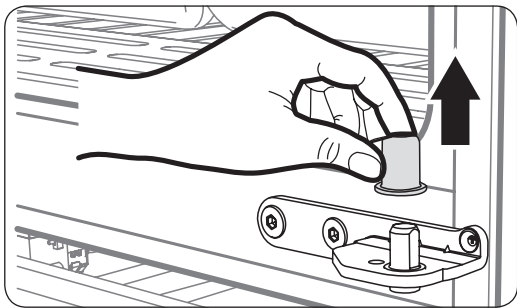
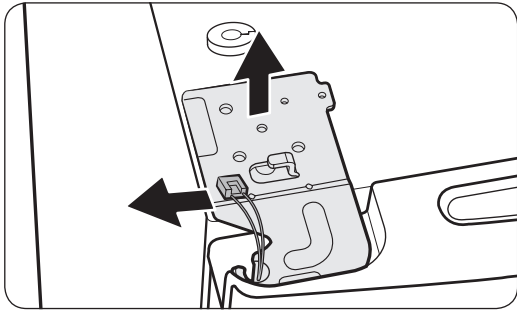

5. Irrota yläsarana ovesta.

**ⓘ HUOM.**

Irrota yläsarana varovasti. Oven johdot kulkevat saranan tapin läpi.

6. Irrota jääkaapin ovi vetämällä sitä varovasti ylöspäin. Älä käytä oven liikaa voimaa. Ovi voi pudota ja aiheuttaa henkilövahinkoja.

7. Laske ovi tasaiselle alustalle.

8. Irrota ovi nostamalla sitä suoraan ylöspäin. Varo, etteivät ovet pääse putoamaan ja naarmuuntumaan irrottamisen aikana.

9. Avaa vasemman ja oikean oven keskisaranoihin kiinnitetty ruuvi ristipääruuvimeisselillä (+).

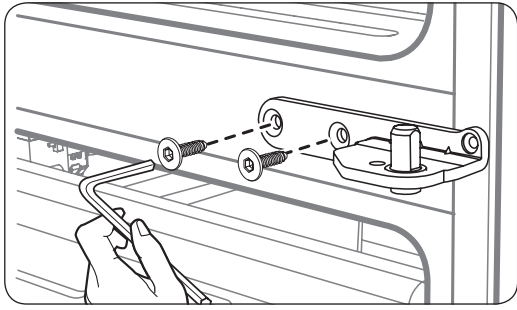

**10.** Irrota vasemman ja oikean oven keskisaranoihin kiinnitetyt 2 kuusiokantaruuvia kuusiokoloavaimella (halkaisija 5 mm).

**11.** Kun olet vaihtanut ylä-, keski- ja/tai alasaranan, kokoa osat päinvastaisessa järjestyksessä.

**⚠ HUOMIO**

- Varmista, että johtoliittimet on liitetty oikein.
- Varo vaurioittamasta johtoja, kun kiinnität yläsuojusta.



# Instrukcja serwisowania

---

1. Możliwości zakupu części zamiennych podano na stronie <http://samsung.com>
2. Przejdź do punktu sprzedaży części i wprowadź kod modelu produktu, aby sprawdzić dostępność części. Kod modelu znajduje się na etykiecie umieszczonej po zewnętrznej stronie produktu.
  - Kod modelu i wersję podano na etykiecie z kodem kreskowym, która znajduje się na spodzie po lewej stronie produktu.
3. Upewnij się, że nazwa części zamiennej odpowiada nazwie znajdującej się na ilustracji w niniejszej instrukcji.
  - Części nadające się do serwisowania przez użytkownika ograniczają się do uchwytów (tylko niektóre modele), uszczelek, szuflad i zawiasów.

## UWAGA

Firma Samsung nie ponosi odpowiedzialności za jakiegokolwiek zniszczenie, uszkodzenie lub problemy związane z bezpieczeństwem produktu spowodowane próbą naprawy przez nieautoryzowane punkty serwisowe oraz samodzielną lub nieprofesjonalną naprawą, podczas której nie były przestrzegane instrukcje naprawy oraz konserwacji. Wszelkie uszkodzenia spowodowane próbą naprawy przez osoby inne niż autoryzowani partnerzy Samsung nie będą objęte gwarancją.

## PRZESTROGA

- Nazwa części podana w punkcie sprzedaży może różnić się od tej, która znajduje się w niniejszym podręczniku. Upewnij się, że wybierasz właściwą nazwę części.
- Wymiana zawiasów wymaga szczególnej uwagi, ponieważ obejmuje demontaż drzwi.
- Pamiętaj, aby dokonując napraw, nosić rękawice ochronne.

Rzeczywisty wygląd i dostarczone elementy urządzenia mogą się różnić w zależności od modelu i kraju.

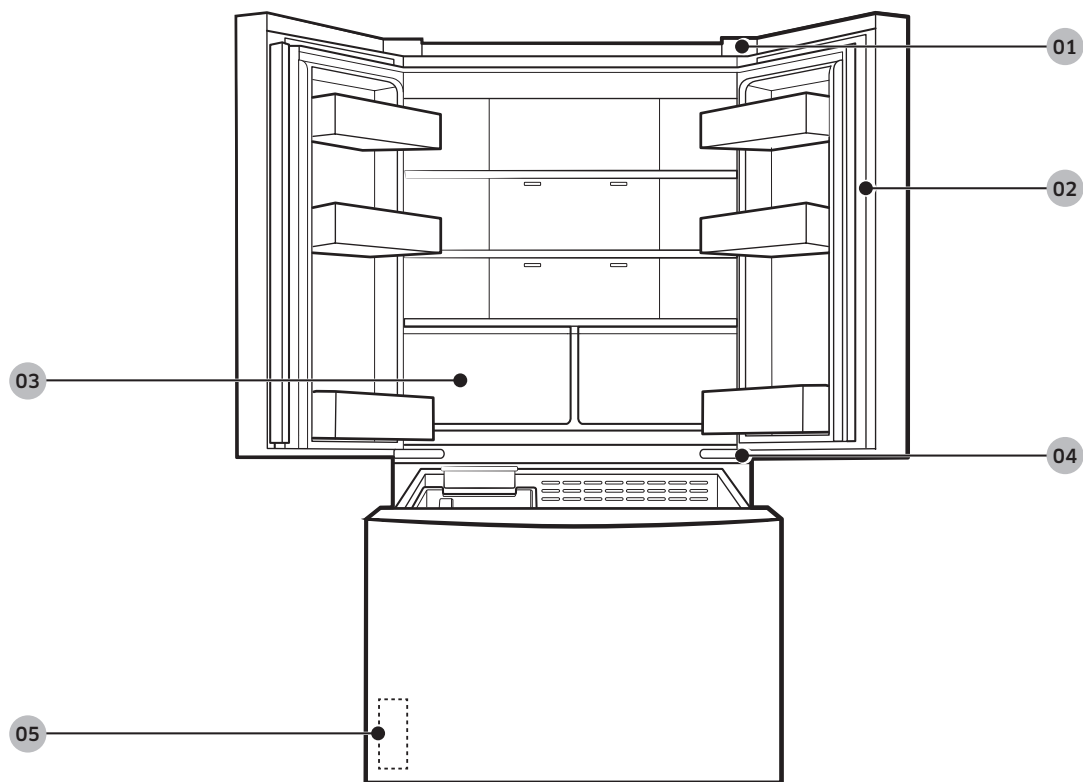

**01** Zawias górny

**02** Uszczelka

**03** Szuflada

**04** Zawias środkowy

**05** Etykieta z kodem kreskowym

## Wymiana uchwytu

### PRZESTROGA

- Podczas wymiany uchwytu drzwi uważaj, aby nie zarysować przedniej strony drzwi.
- Silnie dociśnij uchwyty na podpórkach. Upewnij się, że pomiędzy podpórkami i drzwiami nie ma szczeliny.
- Montując uchwyt, mocno dokręć wkręty.
- Przed rozpoczęciem używania produktu sprawdź, czy uchwyt jest solidnie przymocowany.

### Wymagane narzędzia (brak w zestawie)

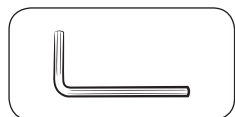

Klucz imbusowy (4 mm średnicy)

## Demontaż uchwytów

### Uchwyt drzwi zamrażarki

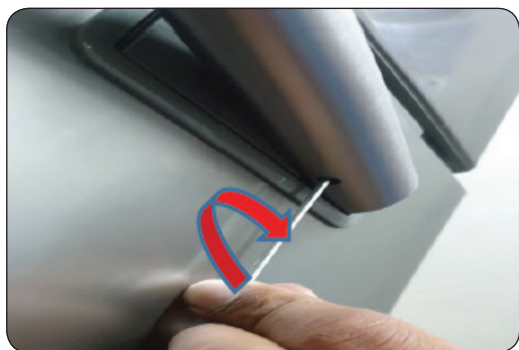
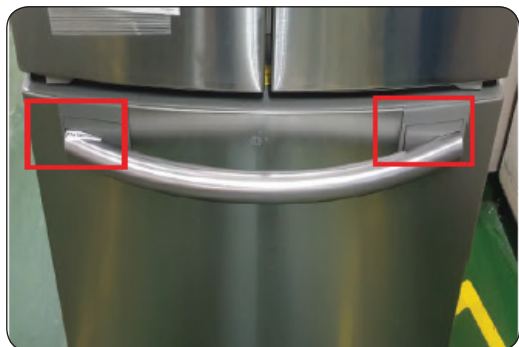

1. Włóż klucz imbusowy do dolnego otworu uchwytu.

2. Obróć klucz imbusowy w lewo. Poluzuj wkręty.

3. Pociągnij uchwyt.

#### **UWAGA**

Obróć uchwyt o 90 stopni, aby umożliwić dostęp do dolnej pozycji mocowania.

## Uchwyt drzwi lodówki

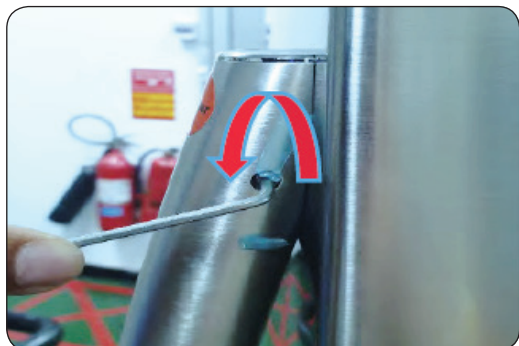

1. Włóż klucz imbusowy do dolnego otworu uchwytu. Obróć klucz imbusowy w lewo. Poluzuj wkręty.

2. Pociągnij uchwyt (zdemontuj drugą stronę w ten sam sposób).

### **UWAGA**

Obróć uchwyt o 90 stopni, aby umożliwić dostęp do dolnej pozycji mocowania.

## Mocowanie uchwytów

### Uchwyt drzwi zamrażarki

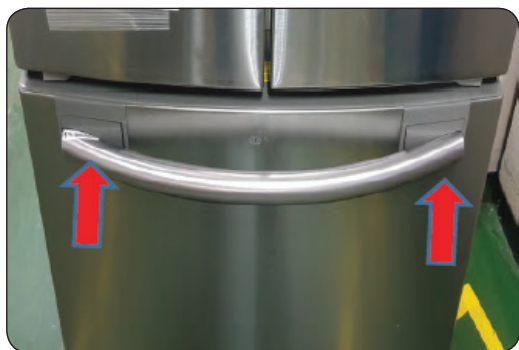
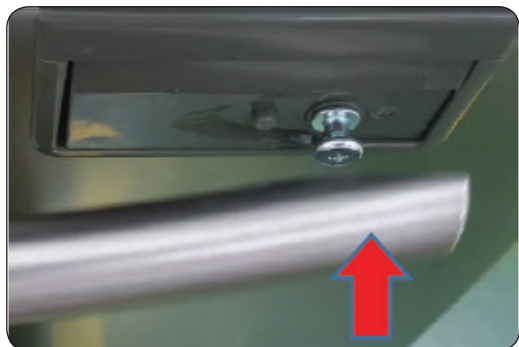

1. Przymocuj podpórki uchwytów na przelotce.

#### UWAGA

Upewnij się, że przelotka jest prawidłowo zamontowana, a otwory do demontażu uchwytu znajdują się na dole.

2. Pociągnij uchwyt.

## Uchwyt drzwi lodówki

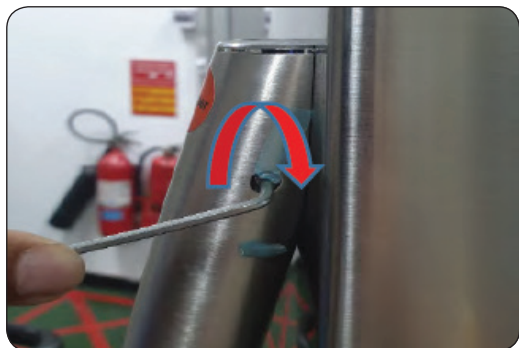

1. Przymocuj podpórki uchwytów na przelotce.

### **UWAGA**

Upewnij się, że przelotka jest prawidłowo zamontowana, a otwory do demontażu uchwytu znajdują się na dole.

2. Obróć klucz imbusowy w prawo. Mocno dokręć, aby dobrze zamocować uchwyt.

## Wymiana uszczelki.

### PRZESTROGA

Upewnij się, że uszczelka jest solidnie przymocowana. W przeciwnym razie zimne powietrze z lodówki może wyciekać.

### Zdejmowanie uszczelki



1. Pociągnij 4 narożniki uszczelki.

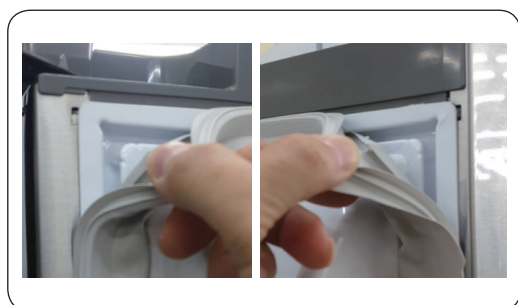

2. Pociągnij środek uszczelki.

### Wymiana uszczelki

Przymocuj nową uszczelkę do drzwi lodówki. Upewnij się, że pomiędzy nową uszczelką a drzwiami nie ma szczelin.

## Wymiana szuflady

---

### PRZESTROGA

Sprawdź, czy szuflada została w trakcie montażu poprawnie wsunięta w prowadnice.

### Wymagowanie szuflady

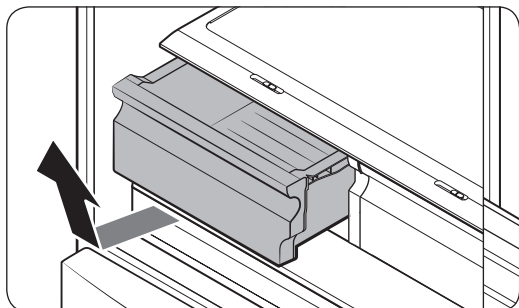

Lekko podnieś przód szuflady, a następnie wysuń ją.

- Przed wyjęciem szuflady zaleca się zdjęcie półek montowanych na drzwiach. Ma to zapobiec uszkodzeniu półek montowanych na drzwiach.
- Aby ponownie włożyć szufladę, wsuń ją w prowadnice, a następnie przesuń do wewnątrz.



## Wymiana zawiasów

Aby wymienić zawiasy, w pierwszej kolejności musisz zdemontować drzwi.

### PRZESTROGA

- Demontując drzwi, postępuj szczególnie ostrożnie z uwagi na ciężar drzwi.
- Przed wymianą zawiasów połóż na podłodze miękką podkładkę, na przykład karton, aby zapobiec zarysowaniom drzwi po ich położeniu.
- Ponieważ z zawiasami należy obchodzić się ostrożnie i do ich wymiany potrzebne są co najmniej dwie osoby, zalecamy wezwanie profesjonalnego serwisu technicznego.
- Wyjęcie zawiasu bez przytrzymania drzwi może spowodować ich upadek i zranienie użytkownika.
- Upewnij się, że sworzeń jest solidnie zamocowany na zawiasie.
- Sprawdź, czy zawias jest pewnie przymocowany do obudowy.
- Sprawdź, czy złącza przewodów są prawidłowo podłączone.
- Uważaj, aby nie uszkodzić przewodów podczas mocowania górnej osłony.

### OSTRZEŻENIE

- Aby przechylić lub położyć lodówkę na boku, potrzebne są co najmniej 2 osoby.
- Przed zmianą strony otwierania drzwi należy odłączyć przewód zasilający.

### Wymagane narzędzia (brak w zestawie)

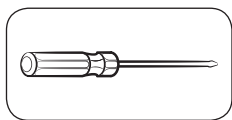

Wkrętak krzyżakowy

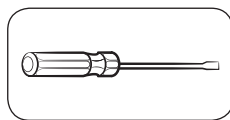

Wkrętak płaski

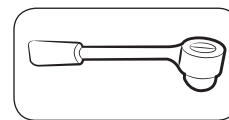

Klucz nasadowy 10 mm

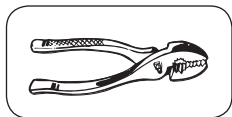

Szczypce

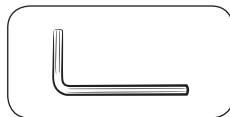

Klucz imbusowy 5 mm

## Wymiana zawiasów

### ⚠ OSTRZEŻENIE

Uważaj, aby nie upuścić ani nie zarysować drzwi lodówki podczas ich zdejmowania.

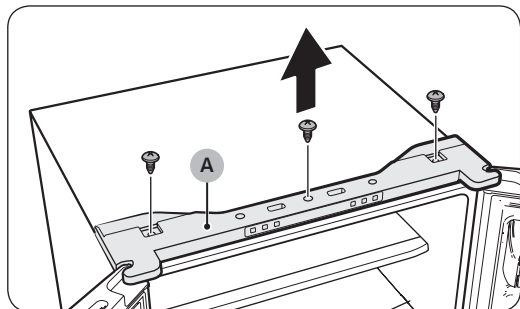

1. Wykręć wkręty mocujące **górną osłonę (A)** za pomocą wkrętaka krzyżakowego.

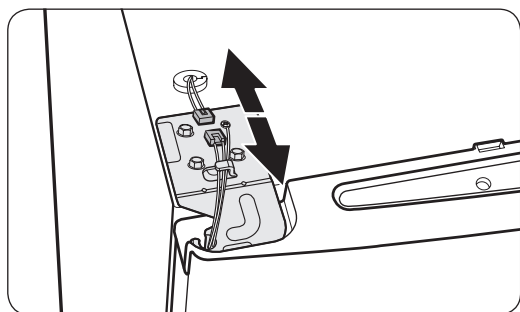

2. Odłącz przewody na górze lodówki.

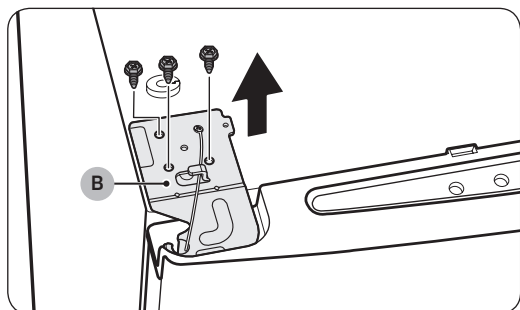

3. Za pomocą klucza nasadowego (10 mm) wykręć śruby mocujące **górną zawias (B)**.

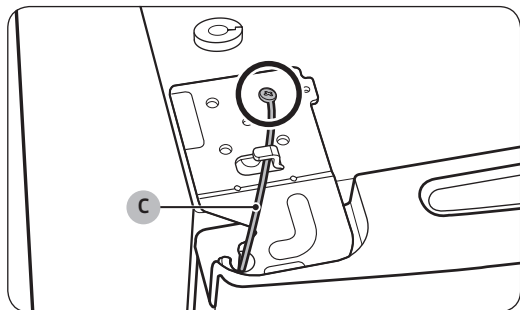

4. Wykręć wkręt mocujący **drut uziemiający (C)** za pomocą wkrętaka krzyżakowego.

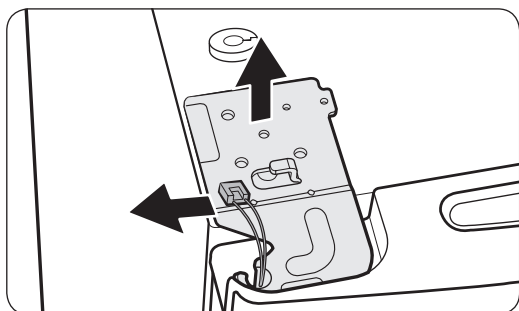

5. Zdemontuj górny zawias z drzwi.

**UWAGA**

Zawias górny należy demontować ostrożnie. Przewody z drzwi biegną wzdłuż sworznia zawiasu.



6. Delikatnie unieś drzwi, aby je zdjąć. Nie wywieraj nadmiernego nacisku na drzwi. Drzwi mogą upaść, powodując obrażenia ciała.

7. Połóż drzwi na płaskiej powierzchni.

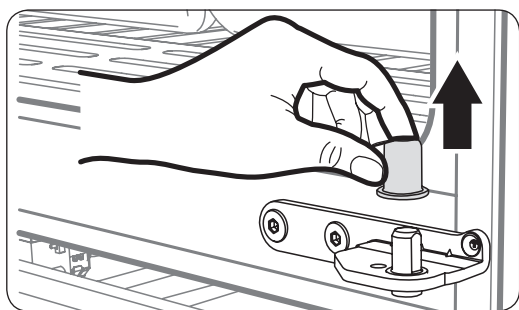

8. Aby zdjąć drzwi, unieś je prosto do góry. Uważaj, aby nie upuścić lub zarysować drzwi podczas ich wyjmowania.

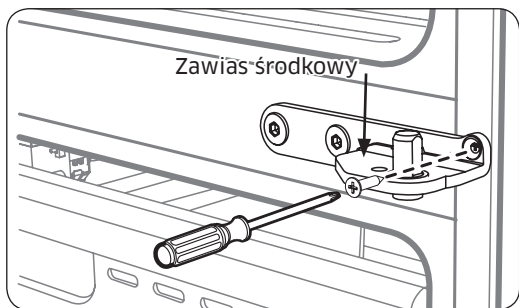

9. Za pomocą wkrętaka krzyżakowego (+) wykręć wkręt ze środkowych zawiasów lewego i prawego skrzydła drzwi.

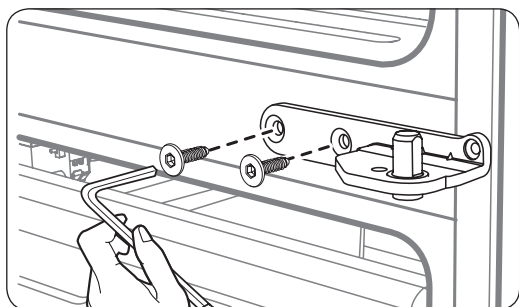

**10.** Za pomocą klucza imbusowego ( $\varnothing$  5 mm) wykręć 2 śruby imbusowe mocujące środkowe zawiasy lewego i prawego skrzydła drzwi.

**11.** Zamocuj ponownie, wykonując instrukcję demontażu w odwrotnej kolejności po wymianie zawiasów górnego i (lub) środkowego.

**⚠ PRZESTROGA**

- Sprawdź, czy złącza przewodów są prawidłowo podłączone.
- Uważaj, aby nie uszkodzić przewodów podczas mocowania górnej osłony.

# Návod k servisním úkonům

---

1. Informace o tom, kde můžete koupit náhradní díly, najdete na stránce <http://samsung.com>.
2. Navštivte stránku pro nákup dílů a zadejte kód modelu vašeho výrobku. Pak budete moci zjistit, jaké díly jsou k dispozici. Kód modelu je uveden na štítku na vnější straně výrobku.
  - Kód modelu a verzi najdete na štítku s čárovým kódem na levé dolní straně výrobku.
3. U náhradních dílů se ujistěte, že název dílu se shoduje s ilustrací v tomto návodu.
  - Díly, které může měnit uživatel, zahrnují pouze rukojeti (pouze některé modely), těsnění, zásuvky a závěsy.

## POZNÁMKA

Po opravě provedené neautorizovaným poskytovatelem servisu, opravě uživatelem nebo neodborné opravě výrobku společnost Samsung nenese žádnou odpovědnost za žádné poškození výrobku, jakékoli zranění nebo jiný problém s bezpečností výrobku, ke kterým došlo kvůli jakémukoli pokusu o opravu výrobku, při které nebyly dodrženy tyto pokyny k opravě a údržbě. Záruka se nebude vztahovat na žádné poškození výrobku způsobené kvůli pokusu o opravu výrobku jinou osobou než certifikovaným poskytovatelem servisu společnosti Samsung.

## UPOZORNĚNÍ

- Název dílu uvedený na webu se může lišit od názvu v tomto návodu. Dávejte pozor, abyste vybrali správný název dílu.
- Výměna závěsů vyžaduje maximální opatrnost, protože zahrnuje demontáž dveří.
- Při provádění oprav mějte ochranné rukavice.

Skutečný vzhled a součásti chladničky se mohou od obrázku v závislosti na modelu a zemi, ve které se nacházíte, lišit.

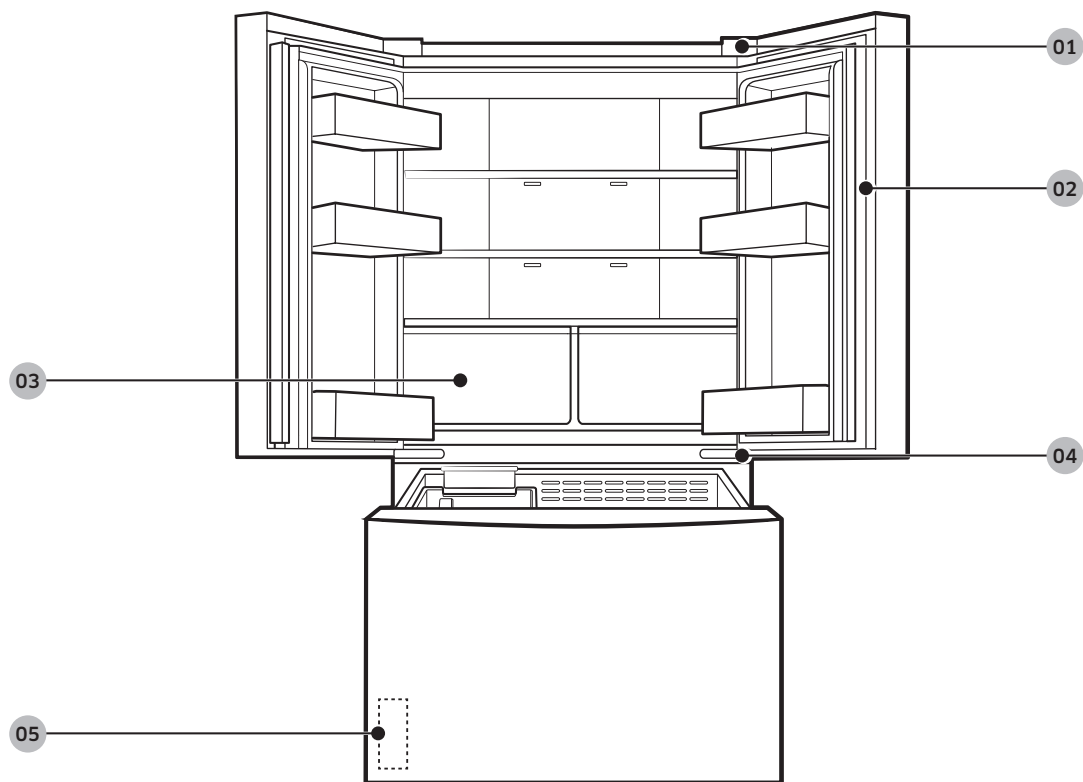

**01** Horní závěs

**02** Těsnění

**03** Zásuvka

**04** Prostřední závěs

**05** Štítek s čárovým kódem

## Výměna rukojeti

### UPOZORNĚNÍ

- Při výměně rukojeti dveří dávejte pozor, abyste přední stranu dveří nepoškrábali.
- Pevně zatlačte rukojeti na sloupcích. Ujistěte se, že mezi sloupky a dveřmi není žádná mezera.
- Při nasazování rukojeti pevně utáhněte šrouby.
- Před použitím výrobku zkontrolujte, že je rukojeť pevně připojena.

### Potřebné nářadí (není v dodávce)

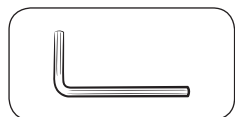

Šestihranný klíč (4 mm průměr)

Čeština

## Demontáž rukojetí

### Rukojeť dveří mrazničky

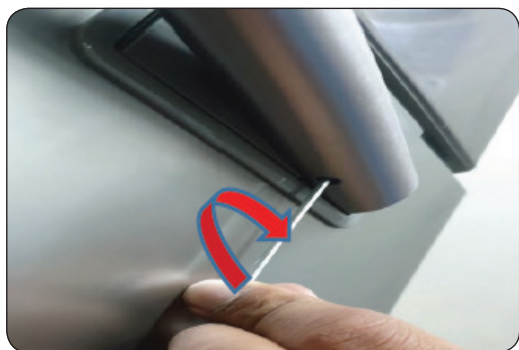
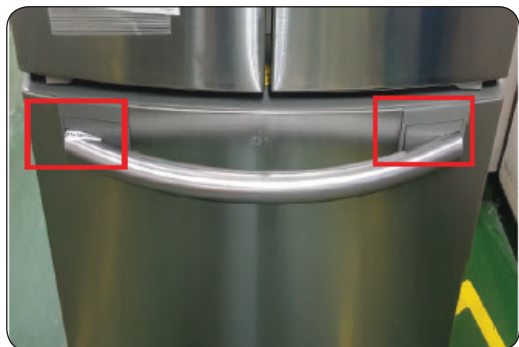

1. Vložte šestihranný klíč do spodního otvoru rukojeti.

2. Otáčejte šestihranným klíčem proti směru hodinových ručiček. Povolte šrouby.

3. Vytáhněte rukojeť.

#### POZNÁMKA

Otočte sestavu rukojeti o 90 stupňů, abyste umožnili přístup do spodní upevňovací polohy.

## Rukojeť dveří chladničky

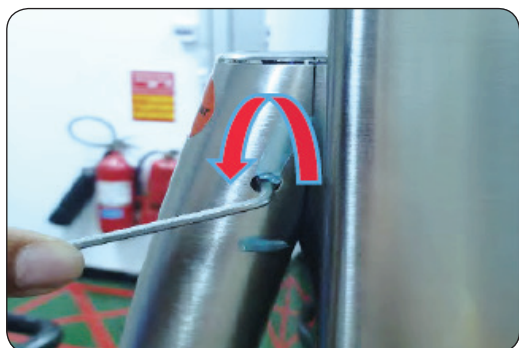

1. Vložte šestihranný klíč do spodního otvoru rukojeti. Otáčejte šestihranným klíčem proti směru hodinových ručiček. Povolte šrouby.

2. Vytáhněte rukojeť (rozebrání druhé strany je stejné).

### POZNÁMKA

Otočte sestavu rukojeti o 90 stupňů, abyste umožnili přístup do spodní upevňovací polohy.



## Upevnění rukojetí

### Rukojeť dveří mrazničky

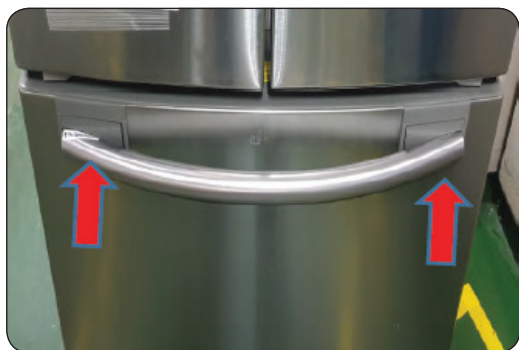
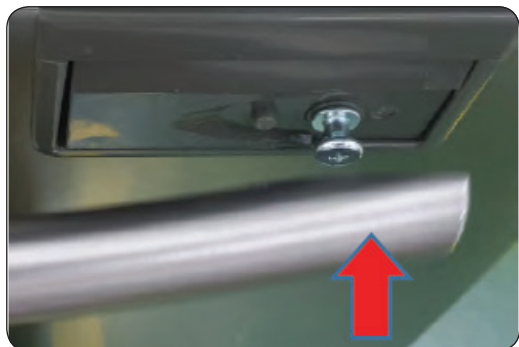

1. Upevněte podložky rukojetí k průchodce.

#### POZNÁMKA

Dbejte na to, aby byla průchodka správně namontována a otvory pro demontáž rukojetí se nacházely ve spodní části.

2. Vytáhněte rukojeť.

## Rukojeť dveří chladničky

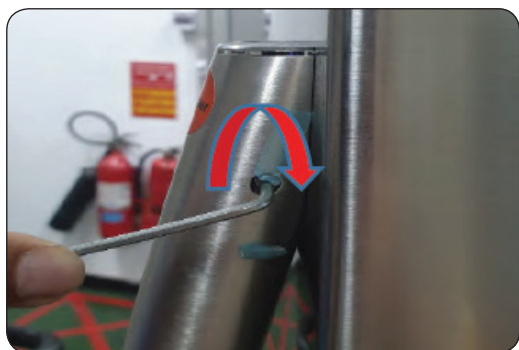

1. Upevněte podložky rukojetí k průchodce.

### POZNÁMKA

Dbejte na to, aby byla průchodka správně namontována a otvory pro demontáž rukojeti se nacházely ve spodní části.

2. Otáčejte šestihranným klíčem po směru hodinových ručiček. Pro pevné držení rukojeti.

## Výměna těsnění

### ⚠ UPOZORNĚNÍ

Těsnění pevně přitlačte. V opačném případě by mohl z chladničky unikat chladný vzduch.

### Sejmutí těsnění



1. Zatáhněte za 4 rohy těsnění.



2. Zatáhněte za střed těsnění.

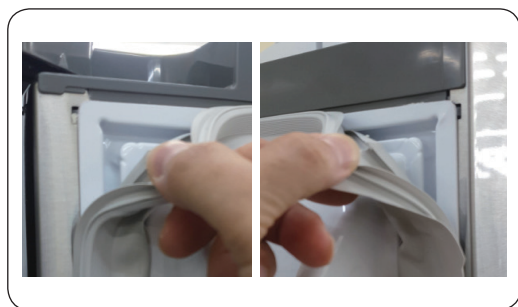

### Výměna těsnění

Nasaďte nové těsnění na dveře chladničky. Ujistěte se, že mezi novým těsněním a dveřmi není žádná mezera.

## Výměna zásuvky

---

### UPOZORNĚNÍ

Během sestavení zkontrolujte, že je zásuvka řádně zasunuta ve vodicích drážkách.

### Vytažení zásuvky

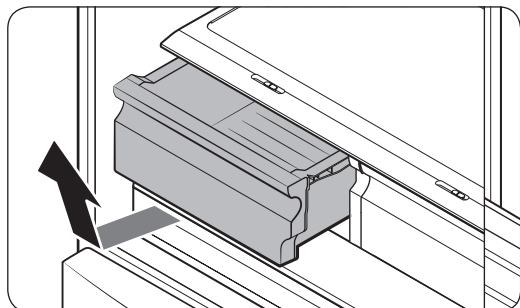

Mírně nadzvedněte přední část zásuvky a vysuňte ji.

- Před vyjmutím zásuvky doporučujeme nejprve vyjmout dveřní přihrádky. Jinak by mohlo dojít k jejich poškození.
- Pro opětovné vložení vložte zásuvku do kolejnic na rámu a zasuňte dovnitř.

## Výměna závěsu

Při výměně závěsů je třeba nejprve demontovat dveře.

### UPOZORNĚNÍ

- Při demontáži dveří buďte velmi opatrní, protože dveře jsou těžké.
- Před výměnou závěsů dejte na podlahu měkkou podložku, například lepenku, abyste předešli poškrábání dveří, když je položíte na zem.
- Protože se závěsy je třeba zacházet opatrně a musí je vyměňovat minimálně dvě osoby, doporučujeme zavolat si pracovníka odborného servisu.
- Pokud odmontujete závěs, aniž byste drželi dveře, mohlo by dojít k pádu dveří a ke zranění.
- Ujistěte se, že dřík je k závěsu pevně připojen.
- Zkontrolujte, že je závěs pevně připojen ke skříni.
- Ujistěte se, že jsou konektory kabelů správně připojeny.
- Při upevňování horního krytu postupujte opatrně, abyste kabely nepoškodili.

### VÝSTRAHA

- Při naklápění/pokládání chladničky je nutná účast minimálně 2 osob.
- Před obrácením směru otvírání dveří odpojte síťový kabel.

### Potřebné nářadí (není v dodávce)

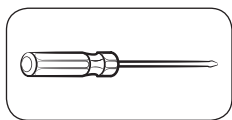

Křížový šroubovák

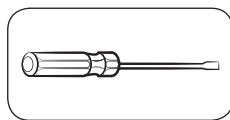

Plochý šroubovák

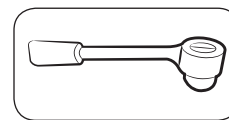

Nástrčkový klíč 10 mm

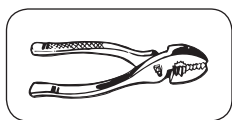

Kleště

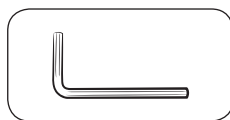

Inbusový klíč 5 mm

## Výměna závěsů

### ⚠ VÝSTRAHA

Při demontáži dveří mrazničky dávejte pozor na to, abyste je neupustili a nepoškrábali!

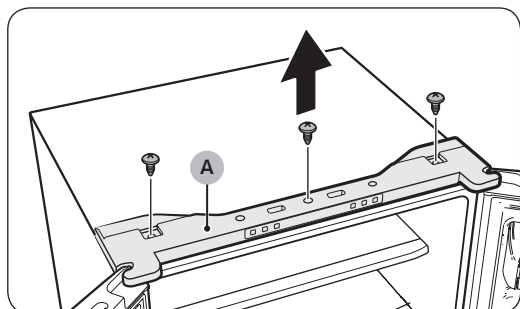

1. Křížovým šroubovákem demontujte šrouby upevňující horní kryt (A).

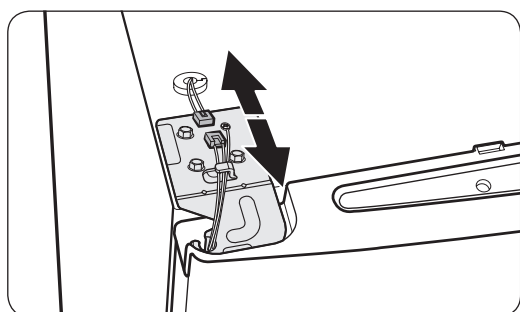

2. Odpojte kabely v horní části chladničky.

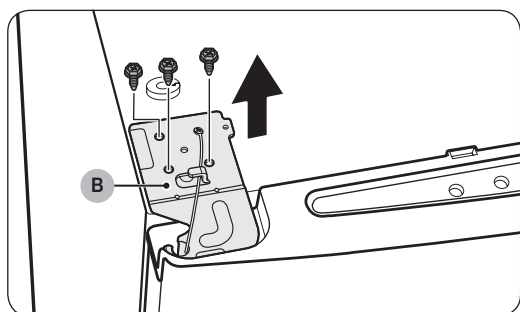

3. Pomocí nástrčkového klíče (10 mm) demontujte šrouby upevňující horní závěs (B).

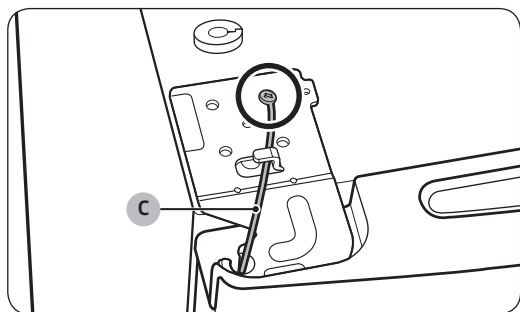

4. Křížovým šroubovákem demontujte šroub upevňující zemnicí kabel (C).

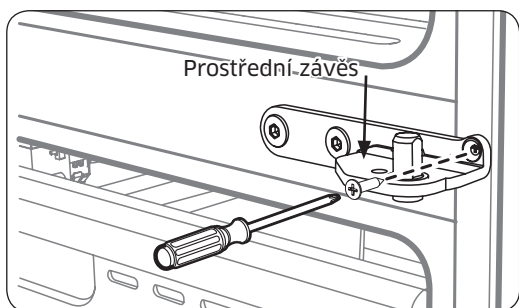
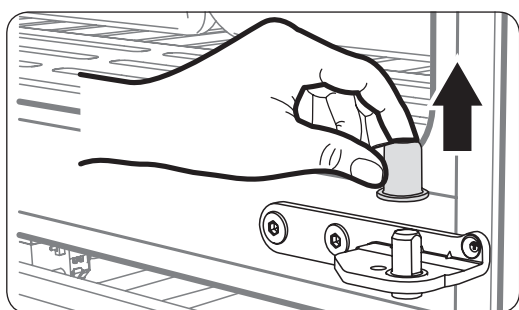
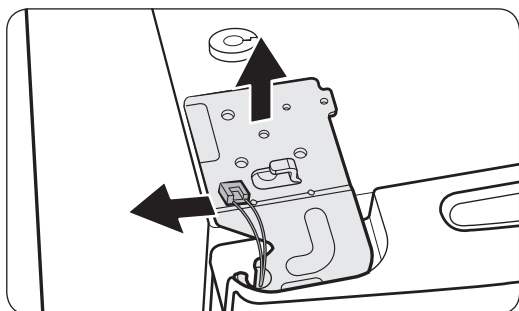

5. Demontujte horní závěs z dveří.

**POZNÁMKA**

Při demontáži horního závěsu postupujte opatrně. Kabley ze dveří vedou přes závěsný hřídel.

6. Opatrně zvedněte dveře chladničky a demontujte je. Na dveře nevyvíjejte nadměrnou sílu. Mohly by spadnout a způsobit vám zranění.

7. Dveře položte na plochý povrch.

8. Demontujte dveře jejich zvednutím přímo nahoru. Dbejte na to, abyste dvířka při jejich demontáži neupustili ani nepoškrábali.

9. Pomocí křížového šroubováku (+) demontujte šroub zajišťující levý a pravý prostřední závěs.

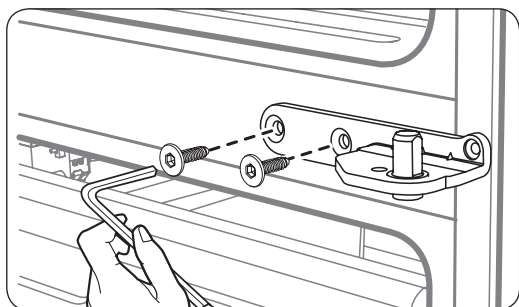

**10.** Pomocí nástrčkového klíče (Ø 5 mm) demontujte 2 šrouby se šestihrannou hlavou upevněné na levém a pravém prostředním závěsu.

**11.** Po výměně horního, a/nebo prostředního závěsu proveďte opětovnou montáž v opačném pořadí kroků postupu demontáže.

**⚠ UPOZORNĚNÍ**

- Ujistěte se, že jsou konektory kabelů správně připojeny.
- Při upevňování horního krytu postupujte opatrně, abyste nepoškodili kabely.



# Používateľská servisná príručka

---

1. Informácie o predajných miestach náhradných dielov nájdete na adrese <http://samsung.com>
2. Prejdite na predajnú lokalitu dielov a zadajte kód modelu svojho produktu, na základe čoho zistíte, ktoré diely si možno zakúpiť. Kód modelu nájdete na vonkajšej strane produktu.
  - Kód a verziu modelu nájdete na štítku s čiarovým kódom v ľavej spodnej časti produktu.
3. Pri náhradných dieloch sa presvedčte, že názov dielu sa zhoduje s dielom ilustrovaným v tejto príručke.
  - Používateľom servisovateľné diely sa obmedzujú na rukoväte (len pri niektorých modeloch), tesnenia, zásuvky a pánty.

## POZNÁMKA

Po opravách zo strany neautorizovaných poskytovateľov služieb, opravách vo vlastnej réžii či neodborných opravách produktu nepreberá spoločnosť Samsung zodpovednosť za žiadne poškodenie produktu, žiadne zranenia ani iné problémy spojené s bezpečnosťou produktu, ktoré vznikli pri pokusoch o opravu produktu v rozpore s týmito pokynmi na opravy a údržbu. Akékoľvek poškodenie produktu spôsobené opravou produktu osobou, ktorá nemá osvedčenie servisného poskytovateľa spoločnosti Samsung, nebude spadať pod záručné krytie.

## POZOR

- Názov dielu uvedený na lokalite sa môže líšiť od názvu dielu v tejto príručke. Dávajte pozor, aby ste si zvolili správny názov dielu.
- Pri výmene pántov je potrebné postupovať mimoriadne opatrne, keďže tento postup zahŕňa aj demontáž dvierok.
- Počas opráv si nezabudnite nasadiť bezpečnostné rukavice.

Skutočný vzhľad a uvedené diely chladničky sa môžu líšiť v závislosti od modelu a krajiny.

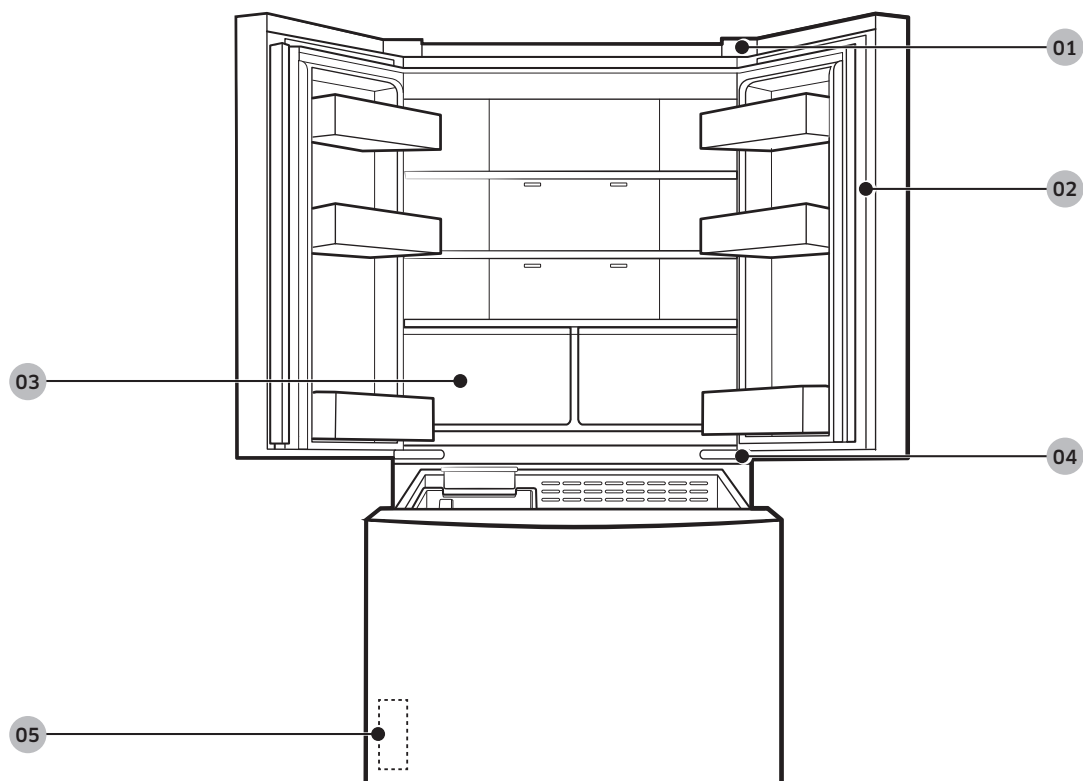

**01** Horný pánt

**02** Tesnenie

**03** Zásuvka

**04** Stredný pánt

**05** Štítok s čiarovým kódom

## Výmena rukoväte

### **⚠ POZOR**

- Pri výmene rúčok na dverkách dbajte na to, aby ste nepoškrali prednú stranu dveriek.
- Pevne zatlačte rúčky na držiaky. Dbajte na to, aby medzi držiakmi a dverami nezostal žiadny priestor.
- Pri upevňovaní rúčok skrutky silno utiahnite.
- Pred použitím sa presvedčte, že sú rúčky dôsledne upevnené.

### **Potrebné nástroje (nedodávajú sa)**

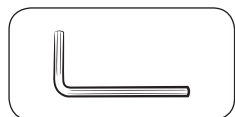

Imbusový kľúč (priemer 4 mm)

## Demontáž rúčok

### Rúčka dverí mrazničky

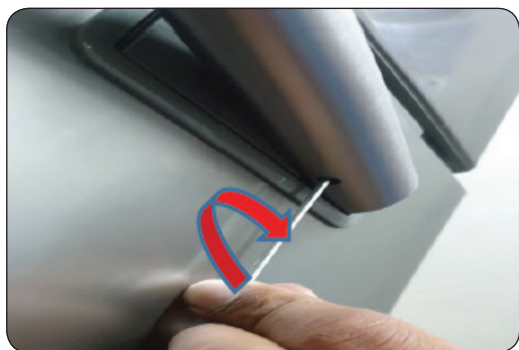
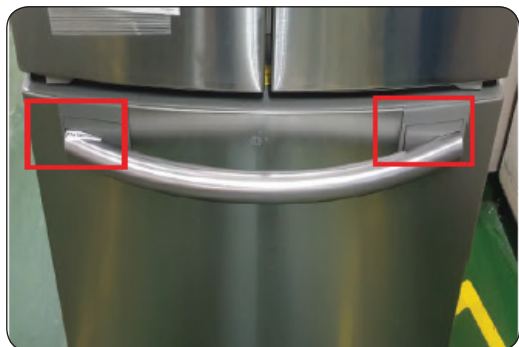

1. Umiestnite šesťhranný kľúč do spodného otvoru rúčky.

2. Otáčajte šesťhranným kľúčom proti smeru hodinových ručičiek. Tolerancia na uvoľnenie skrutiek.

3. Potiahnite rúčku.

#### POZNÁMKA

Otočte zostavu rúčky o 90 stupňov, aby ste získali prístup do spodnej upevňovacej polohy.

## Rúčka dverí chladničky

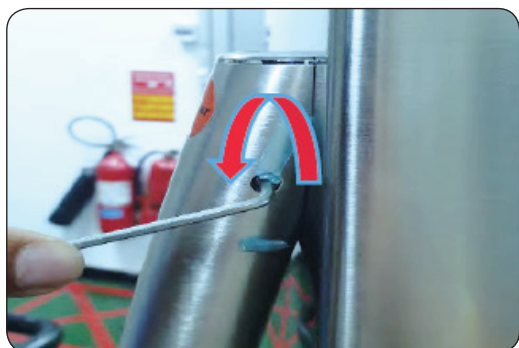

1. Umiestnite šesťhranný kľúč do spodného otvoru rúčky. Otáčajte šesťhranným kľúčom proti smeru hodinových ručičiek. Tolerancia na uvoľnenie skrutiek.

2. Potiahnite rúčku (druhá strana sa demontuje rovnako).

### POZNÁMKA

Otočte zostavu rúčky o 90 stupňov, aby ste získali prístup do spodnej upevňovacej polohy.

## Upevnenie rúčok

### Rúčka dverí mrazničky

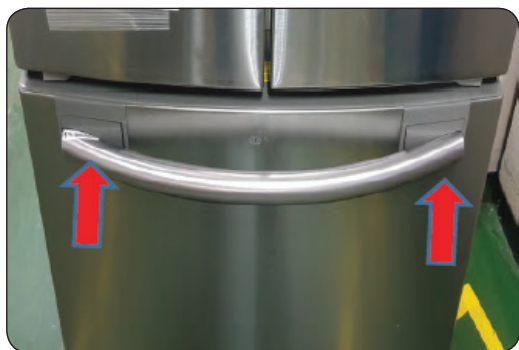
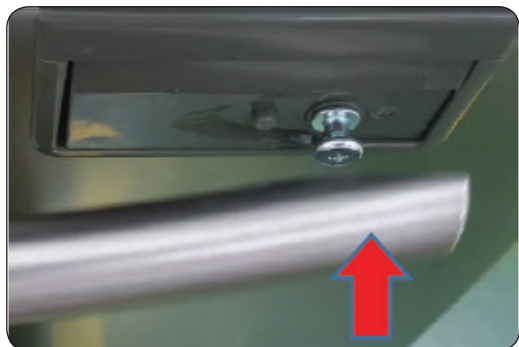

1. Upevnite držiaky rúčok na priechodku.

#### POZNÁMKA

Uistite sa, že je priechodka správne namontovaná a otvory na demontáž rúčky sú v spodnej časti.

2. Potiahnite rúčku.

## Rúčka dverí chladničky

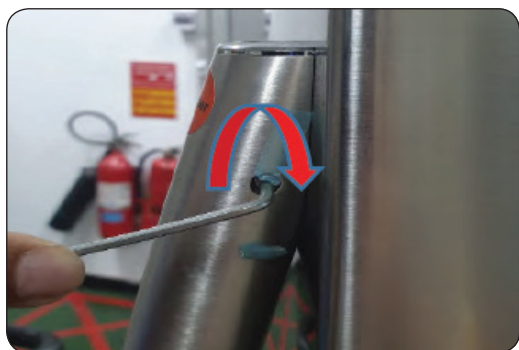

1. Upevnite držiaky rúčok na priechodku.

### POZNÁMKA

Uistite sa, že je priechodka správne namontovaná a otvory na demontáž rúčky sú v spodnej časti.

2. Otáčajte šesťhranným kľúčom v smere hodinových ručičiek. Na pevné držanie rúčky.

## Výmena tesnenia

### ⚠ POZOR

Dbajte na to, aby bolo tesnenie dôsledne upevnené. V opačnom prípade môže z chladničky unikať studený vzduch.

### Demontáž tesnenia



1. Potiahnite 4 rohy tesnenia.

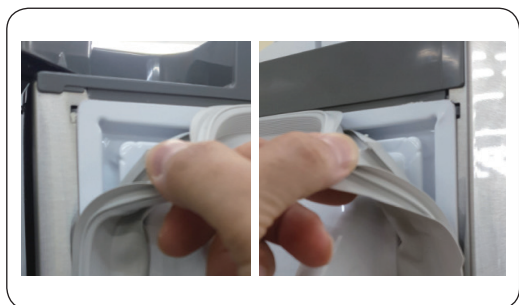

2. Potiahnite stred tesnenia.

### Osadenie tesnenia

K dverkam chladničky upevnite nové tesnenie. Dbajte na to, aby medzi novými tesneniami a dverami nezostal žiadny priestor.

## Výmena zásuvky

---

### POZOR

Počas montáže dbajte na to, aby bola zásuvka správne vložená do koľajničky.

### Demontáž zásuvky

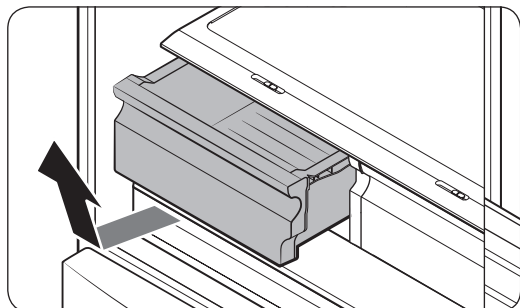

Opatrne uchopte prednú stranu zásuvky a vytiahnite ju.

- Pred demontážou zásuvky vám odporúčame odstrániť dverové priehradky. Predídete tým ich poškodeniu.
- Pri opätovnom vložení vložte zásuvku do koľajničiek a zasuňte ju smerom dnu.



## Výmena pántu

Pred výmenou pántu je najprv potrebné demontovať dvierka.

### POZOR

- Pri demontáži dvierok postupujte mimoriadne opatrne, pretože majú vysokú hmotnosť.
- Pred výmenou pántov položte na podlahu mäkkú podložku (napríklad kartón), čím predídete poškrabaniu po zložení dvierok.
- Keďže je s pántmi potrebné narábať opatrne a na ich výmenu sú potrebné dve alebo viaceré osoby, odporúčame vám tento úkon zveriť do rúk odborným technikom.
- Ak pánt demontujete bez podržania dvierok, môže sa stať, že spadnú a spôsobia vám zranenie.
- Presvedčte sa, že je valček dôsledne upevnený k pántu.
- Skontrolujte, či je pánt dôsledne upevnený k samotnej chladničke.
- Ubezpečte sa, že sú káblivé konektory správne pripojené.
- Pri upevňovaní horného krytu dbajte na to, aby ste nepoškodili vodiče.

### VÝSTRAHA

- Pri náklone/pokladaní chladničky je potrebná využiť silu minimálne 2 ľudí.
- Pred zmenou smeru otáčania dvierok odpojte napájací kábel.

### Potrebné nástroje (nedodávajú sa)

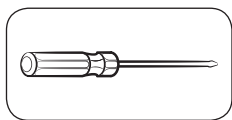

Krížový skrutkovač

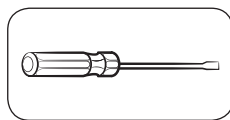

Plochý skrutkovač

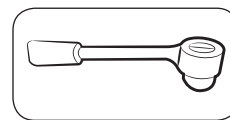

10 mm nástrčkový kľúč

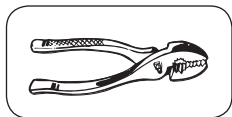

Kliešte

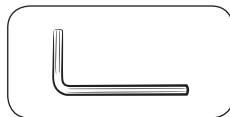

5 mm imbusový kľúč

## Opätovné osadenie pántov

### ⚠ VÝSTRAHA

Počas demontáže dverok chladničky dávajte pozor, aby vám nespadli a nepoškrabali sa!

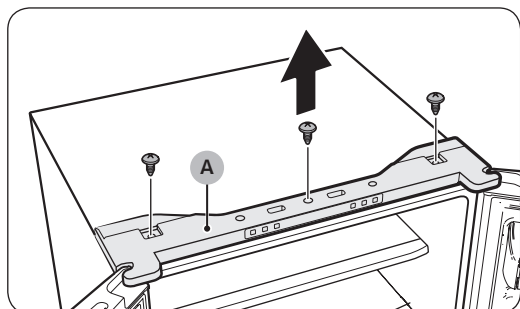

1. Na odskrutkovanie skrutiek, ktoré pridržiavajú **horný kryt (A)**, použite krížový skrutkovač.

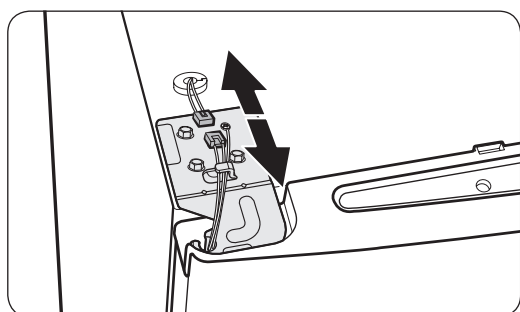

2. Odpojte káble v hornej časti chladničky.

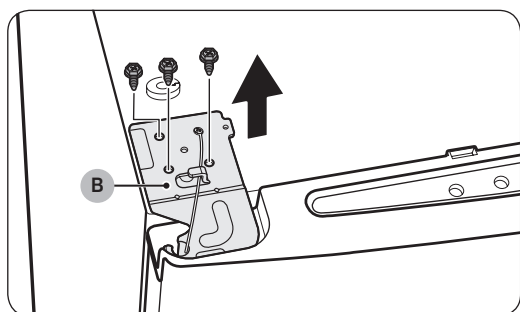

3. Na odskrutkovanie skrutiek, ktoré pridržiavajú **horný pánt (B)**, použite nástrčkový kľúč (10 mm).

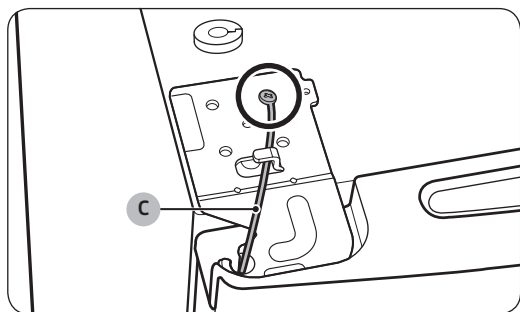

4. Na odskrutkovanie skrutiek, ktoré pridržiavajú **kábel uzemnenia (C)**, použite krížový skrutkovač.

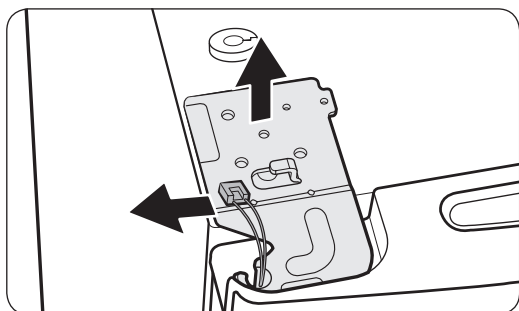

5. Demontujte horný pánt z dvierok.

**POZNÁMKA**

Horný pánt skladajte opatrne. Káble z dvierok sú vložené vo valčeku pántu.



6. Dvierka zložíte ich jemným nadvihnutím nahor. Na dvierka nevyvíjajte nadmernú silu. Mohli by spadnúť a spôsobiť fyzické zranenie.

7. Dvierka položte na rovný povrch.

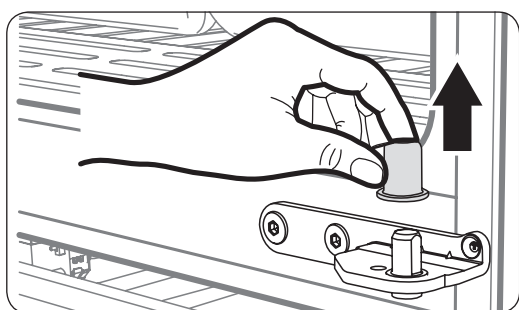

8. Dvierka odstráňte ich zdvihnutím priamo nahor. Dávajte pozor, aby vám dvierka pri demontáži nespadli a nepoškriabali sa.

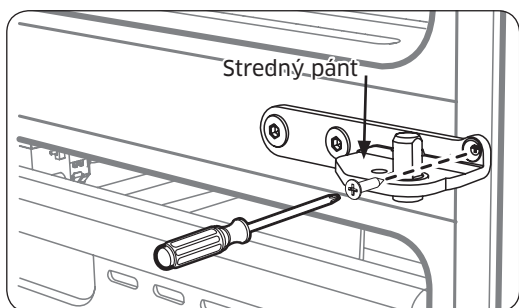

9. Pomocou krížového skrutkovača (+) odskrutkujte skrutku upevnenú k ľavému a pravému strednému pántu.

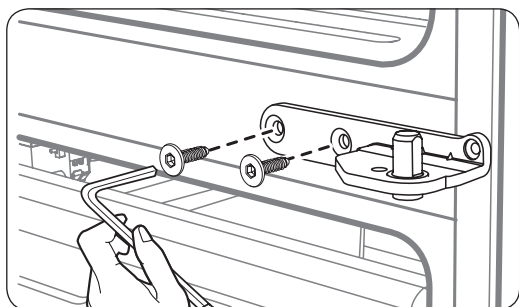

**10.** Pomocou imbusového kľúča s priemerom 5 mm odskrutkujte 2 šesťhranné skrutky upevnené k ľavému a pravému strednému pántu.

**11.** Opätovná montáž po výmene horného a/alebo stredného pántu spočíva v opačnom poradí krokov demontáže.

**⚠ POZOR**

- Ubezpečte sa, že sú káblové konektory správne pripojené.
- Pri upevňovaní horného krytu dbajte na to, aby ste nepoškodili vodiče.

# Manualul de service al utilizatorului

---

1. Pe <http://samsung.com> puteți vedea de unde puteți cumpăra piese de schimb
2. Accesați site-ul de achiziționare a pieselor și introduceți codul modelului pentru produsul dvs. pentru a vedea piesele care se pot cumpăra. Codul modelului este etichetat pe partea exterioară a produsului.
  - Puteți vedea codul și versiunea modelului pe eticheta cu codul de bare din partea stângă jos a produsului.
3. Pentru piesele de schimb, verificați ca denumirea piesei să corespundă cu cea din imaginea prezentată în acest manual.
  - Piesele care pot fi reparate de utilizator sunt limitate la mânere (doar la anumite modele), garnituri, sertare și balamale.

## NOTĂ

În urma reparației efectuate de un furnizor de service neautorizat, a reparației de către utilizator sau a reparației neprofesioniste a produsului, Samsung nu mai este răspunzătoare pentru nicio deteriorare a produsului, nicio vătămare sau altă problemă privind siguranța produsului generate de orice încercare de a repara produsul și care nu respectă cu strictețe aceste instrucțiuni privind repararea și întreținerea. Orice deteriorare a produsului generată de o încercare de reparare a produsului de către orice altă persoană în afară de furnizorul de service autorizat de Samsung nu va fi acoperită de garanție.

## ATENȚIE

- Denumirea piesei afișată pe site poate fi diferită de cea din acest manual. Asigurați-vă că alegeți denumirea corectă a piesei.
- Pentru înlocuirea balamalelor este necesară foarte multă atenție, deoarece implică demontarea ușii.
- Nu uitați să purtați mănuși de protecție atunci când efectuați reparații.

Imaginea efectivă și piesele furnizate ale frigiderului pot diferi, în funcție de model și de țară.

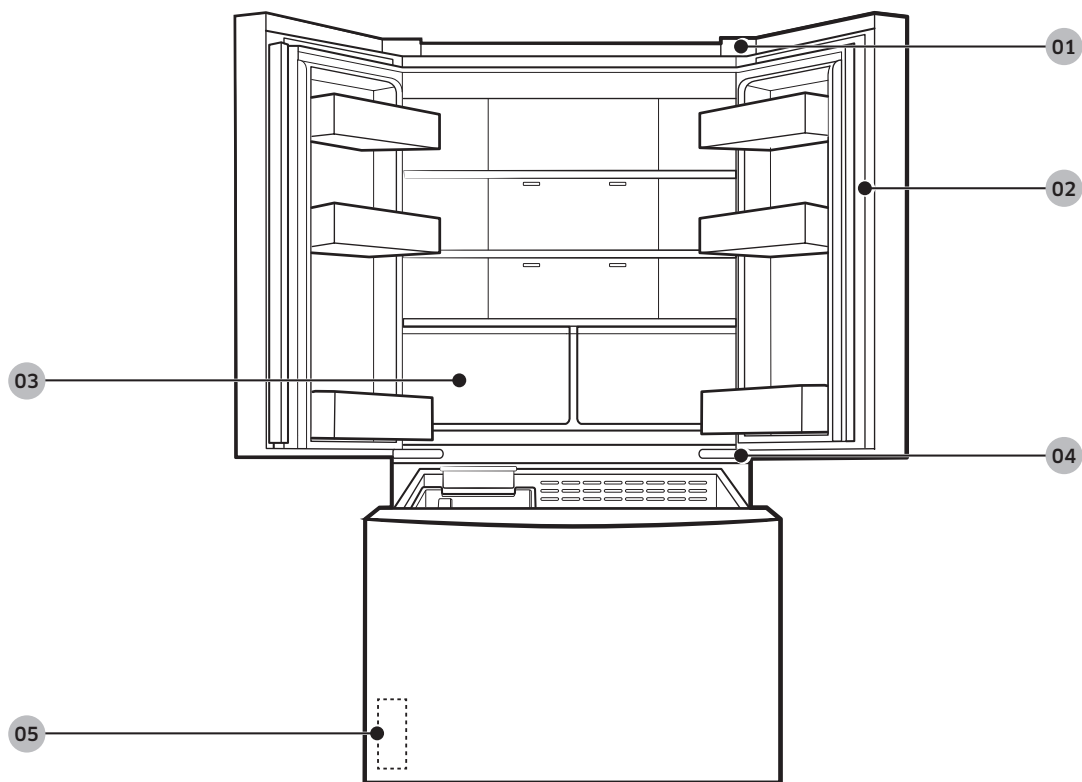

**01** Balama superioară

**02** Garnitură

**03** Sertar

**04** Balama mijlocie

**05** Etichetă cu codul de bare

## Înlocuirea mânerului

### ATENȚIE

- Atunci când înlocuiți mânerul ușii, fiți atenți să nu zgâriați partea frontală a ușii.
- Apăsați ferm mânerul în suporturi. Asigurați-vă că nu există spațiu între suporturi și ușă.
- Strângeți bine șuruburile atunci când prindeți mânerul.
- Verificați mânerul să fie bine prins înainte de a utiliza produsul.

### Unelte necesare (nefurnizate)

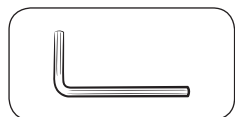

Cheie imbus (diametru 4 mm)

## Pentru a demonta mânerele

### Mâner ușă congelator

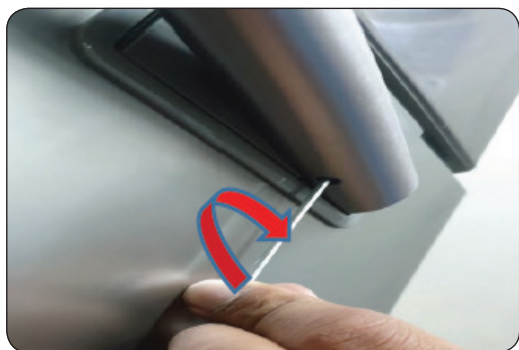
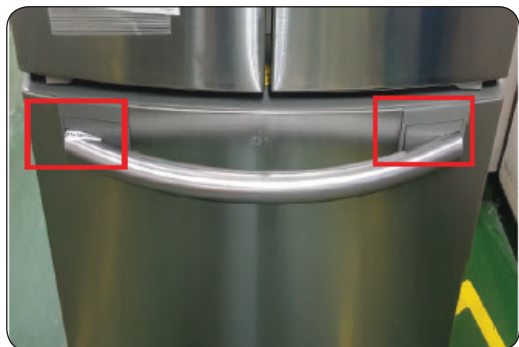

1. Introduceți cheia hexagonală în orificiul inferior al mânerului.

2. Rotiți cheia hexagonală în sensul invers acelor de ceasornic. Permiteți slăbirea șuruburilor.

3. Trageți mânerul.

#### NOTĂ

Rotiți ansamblul mânerului cu 90 de grade pentru a permite accesul la poziția de fixare inferioară.

## Vezi mâner ușă

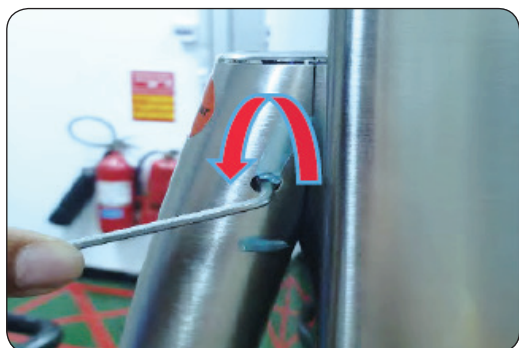

1. Introduceți cheia hexagonală în orificiul inferior al mânerului. Rotiți cheia hexagonală în sensul invers acelor de ceasornic. Permiteți slăbirea șuruburilor.

2. Trageți mânerul (demontați cealaltă parte în același mod).

### NOTĂ

Rotiți ansamblul mânerului cu 90 de grade pentru a permite accesul la poziția de fixare inferioară.



## Pentru a ataşa mânerele

### Mâner uşă congelator

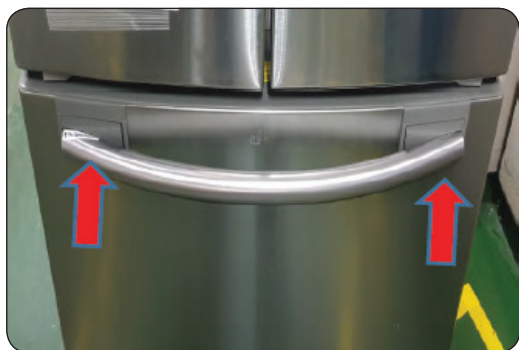
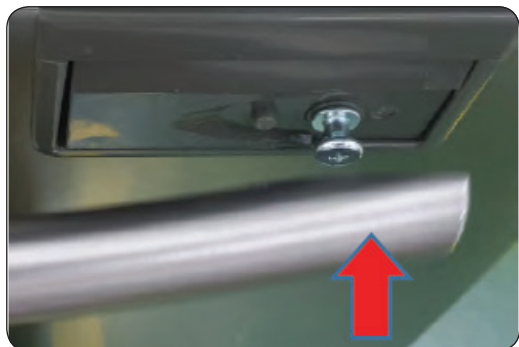

1. Ataşați suporturile mânerelor pe manșon.

#### NOTĂ

Asigurați-vă că manșonul este montat corect și că orificiile pentru demontarea mânerului sunt în partea inferioară.

2. Trageți mânerul.

Vezi mâner ușă

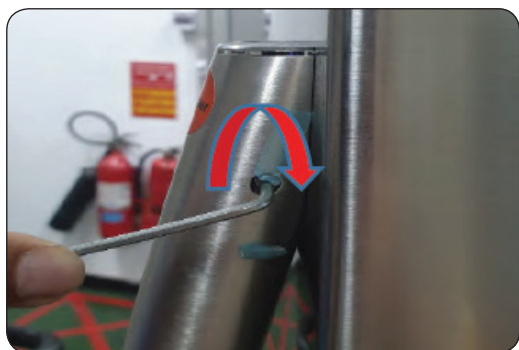

1. Atașați suporturile mânerelor pe manșon.

**NOTĂ**

Asigurați-vă că manșonul este montat corect și că orificiile pentru demontarea mânerului sunt în partea inferioară.

2. Rotiți cheia hexagonală în sensul acelor de ceasornic. Pentru susținerea fermă a mânerului.

## Înlocuirea garniturii

### ⚠ ATENȚIE

Asigurați-vă că fixați bine garnitura. În mod contrar, se poate pierde aerul rece din frigider.

### Pentru a scoate garnitura



1. Trageți de cele 4 colțuri ale garniturii.



2. Trageți de centrul garniturii.

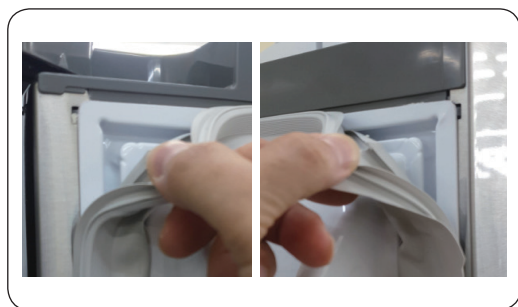

### Pentru a înlocui garnitura

Prindeți o garnitură nouă la ușa frigiderului. Asigurați-vă că nu există spațiu între garnitura nouă și ușă.

## Înlocuirea sertarului

### ⚠ ATENȚIE

Verificați sertarul să fie introdus corect în șină în timpul asamblării.

### Pentru a scoate sertarul

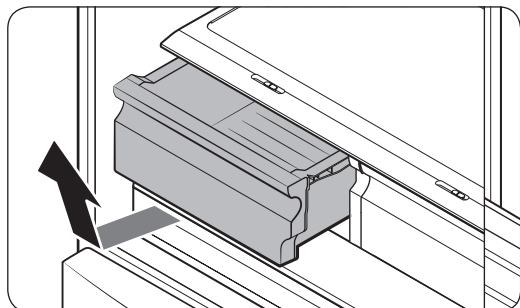

Ridicați ușor de partea din față a sertarului și trageți.

- Vă recomandăm să scoateți recipientele de ușă înainte de a scoate sertarul. Motivul este pentru a împiedica deteriorarea recipientelor de ușă.
- Pentru reintroducere, introduceți sertarul în șinele cadrului și apoi glisați spre interior.

## Înlocuirea balamalei

Pentru a înlocui balamalele, trebuie mai întâi să scoateți ușile.

### ATENȚIE

- Când scoateți ușile, fiți foarte atenți, deoarece ușile sunt grele.
- Înainte de a înlocui balamalele, puneți un covoraș moale sau un carton pe podea pentru a împiedica zgârierea ușii atunci când așezați ușile pe jos.
- Deoarece balamalele trebuie manevrate cu grijă și înlocuite de două sau mai multe persoane, vă recomandăm să apelați la un service tehnic profesionist.
- Dacă scoateți balama fără a ține ușa, aceasta poate să cadă și să cauzeze vătămare corporală.
- Asigurați-vă că axul este bine strâns pe balama.
- Verificați ca balama să fie bine prinsă pe cadru.
- Asigurați-vă că sunt conectați corect conectorii cu fir.
- Aveți grijă să nu deteriorați firele când fixați capacul superior.

### AVERTIZARE

- Înclinarea/așezarea frigiderului necesită minimum 2 persoane.
- Deconectați cablul de alimentare înainte de a inversa ușile.

### Unelte necesare (nefurnizate)

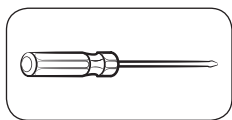

Șurubelniță Phillips

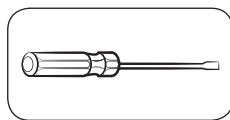

Șurubelniță cu cap plat

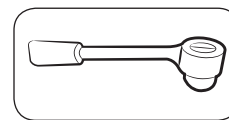

Cheie tubulară de 10 mm

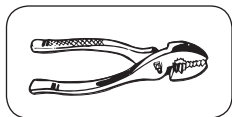

Patent

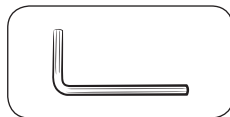

Cheie Allen de 5 mm

## Pentru a înlocui balamalele

### ⚠️ AVERTIZARE

Aveți grijă să nu scăpați și să zgâriați ușa frigiderului în timp ce scoateți ușa frigiderului!

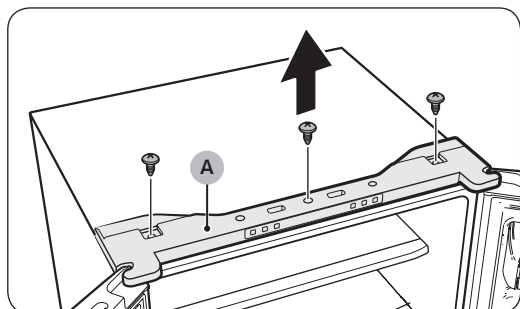

1. Folosiți o șurubelniță Phillips pentru a scoate șuruburile care fixează **capacul superior (A)**.

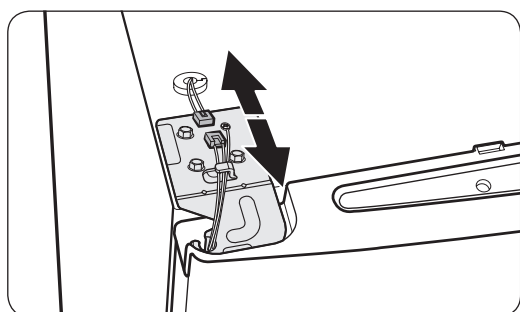

2. Deconectați firele din partea de sus a frigiderului.

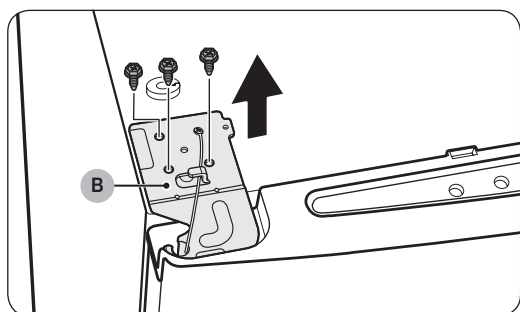

3. Folosiți o cheie tubulară (10 mm) pentru a scoate șuruburile care fixează **balamaua superioară (B)**.

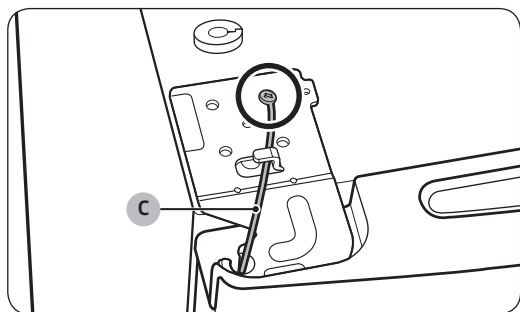

4. Folosiți o șurubelniță Phillips pentru a scoate șurubul care fixează **firul de împământare (C)**.

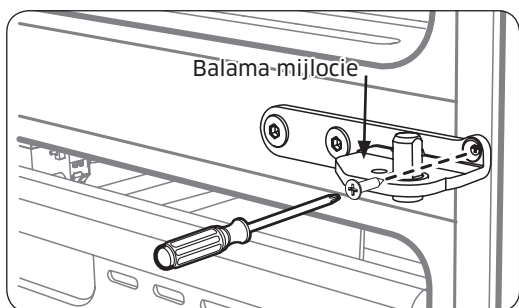
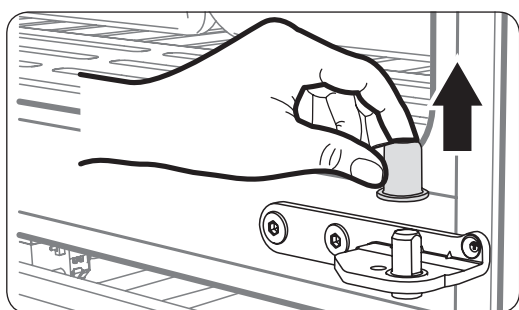
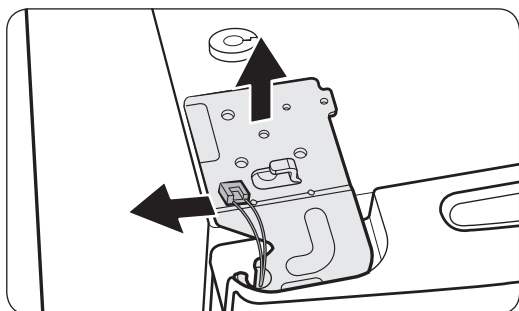

5. Scoateți balamaua superioară de la ușă.

**NOTĂ**

Îndepărtați cu atenție balamaua superioară. Firele de la ușă sunt trecute prin axul balamalei.

6. Trageți ușa frigiderului ușor în sus pentru a o scoate. Nu exercitați forță excesivă asupra ușii. Ușa poate cădea, provocând vătămarea fizică.

7. Așezați ușa pe o suprafață plană.

8. Ridicați ușa drept în sus pentru a o scoate. Aveți grijă să nu scăpați și să zgâriați ușile în timp ce le scoateți.

9. Scoateți șurubul atașat de balamalele din stânga și mijloc cu o șurubelniță Phillips (+).

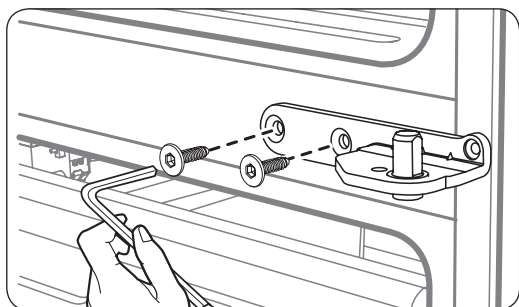

**10.** Scoateți cele 2 șuruburi cu cap hexagonal atașate la balamalele din mijloc stânga și dreapta cu ajutorul unei chei cu cap hexagonal (Ø 5 mm).

**11.** Reasamblați în ordine inversă dezasamblării după ce înlocuiți balamaua superioară și/sau mijlocie.

**⚠ ATENȚIE**

- Asigurați-vă că sunt conectați corect conectorii cu fir.
- Aveți grijă să nu deteriorați firele când fixați capacul superior.



# Сервизно ръководство за потребителя

---

1. Можете да проверите откъде да закупите резервни части на <http://samsung.com>
2. Посетете сайта за поръчка на части и въведете кода на модела на вашия продукт, за да проверите дали частите са налични за поръчка. Кодът на модела е поставен на етикет от външната страна на вашия продукт.
  - Можете да проверите кода и версията на модела на етикета с баркод в долната лява част на продукта.
3. За резервни части се уверете, че наименованието на частта съвпада с това на илюстрацията в настоящото ръководство.
  - Частите, които може да се обслужват от страна на потребителя, се ограничават до дръжките (само на някои модели), уплътнения, чекмеджетата и пантите.

## БЕЛЕЖКА

След ремонт от страна на неоторизиран доставчик на услуги, саморемонт или непрофесионален ремонт на продукта Samsung не носи отговорност за каквито и да било повреди по продукта, наранявания или други проблеми с безопасността на продукта, причинени от опита да се ремонтира продукта, като не са следвани внимателно инструкциите за ремонт и поддръжка. Всякакви повреди по продукта, причинени от опит да се ремонтира от лице, което не е сертифициран доставчик на услуги на Samsung, няма да бъдат покрити от гаранцията.

## ВНИМАНИЕ

- Наименованието на частта, посочено в сайта, може да се различава от това в настоящото ръководство. Уверете се, че сте избрали правилното наименование на частта.
- Подмяната на пантите изисква изключително внимание, тъй като включва сваляне на вратата.
- Не забравяйте да носите предпазни ръкавици, докато ремонтирате.

Действителното изображение и предоставените части на хладилника могат да се различават, в зависимост от модела и страната.

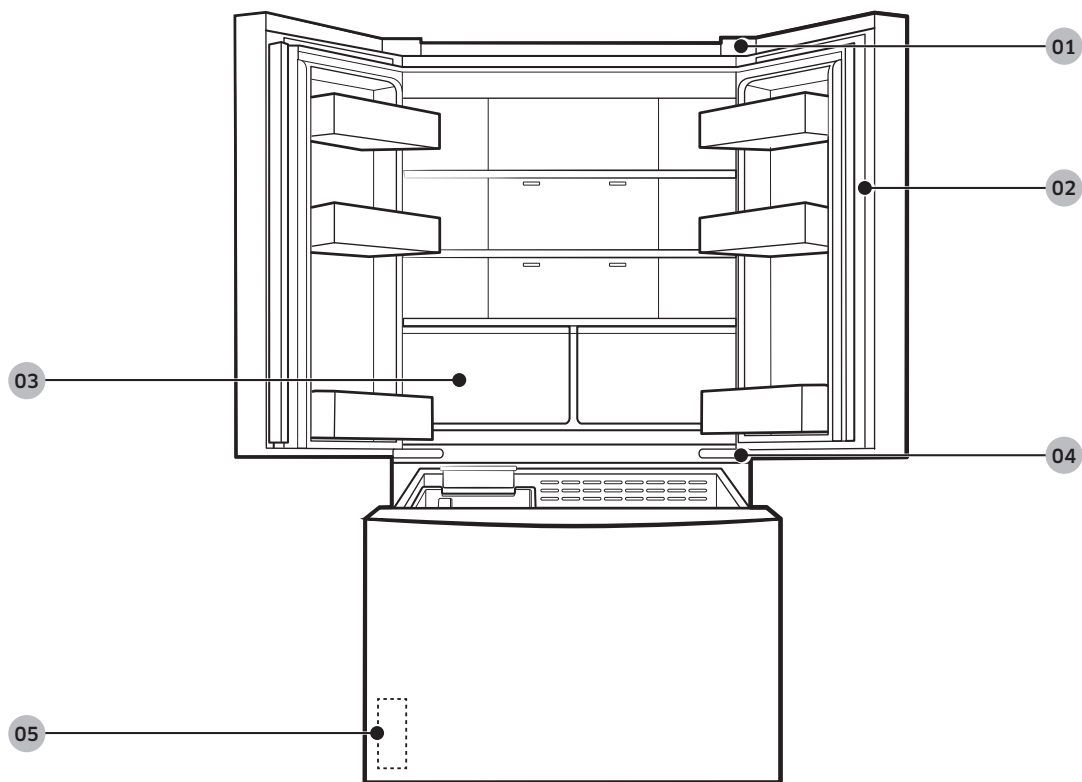

01 Горна панта

02 Уплътнение

03 Чекмедже

04 Средна панта

05 Етикет с баркод

## Смяна на гръжките

### ВНИМАНИЕ

- Когато сменяте гръжката на вратата, внимавайте да не награскате предната част на вратата.
- Натиснете силно гръжките върху подложките. Уверете се, че няма разстояние между подложките и вратата.
- Здраво затегнете винтовете, когато поставите гръжката.
- Проверете дали гръжката е здраво закрепена, преди да използвате продукта.

### Необходими инструменти (не са предоставени)

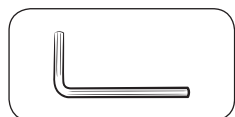

Шестоъгълен ключ (диаметър 4 мм)

## За сваляне на гръжките

### Ръкохватка на гръжката на фризера

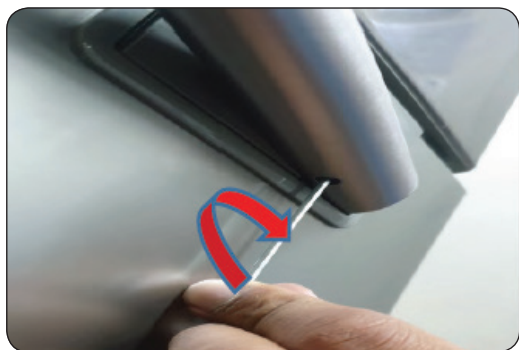
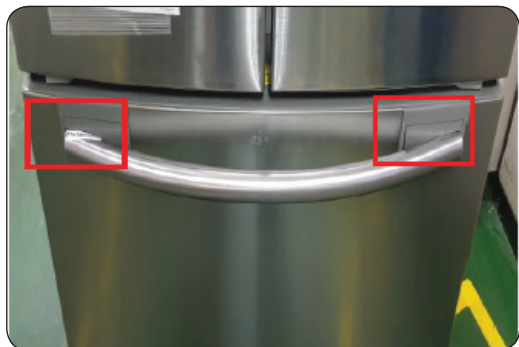

1. Поставете шестоъгълния ключ в долния отвор на ръкохватката.
2. Завъртете шестоъгълния ключ обратно на часовниковата стрелка. Отстояние за разхлабване на винтове.
3. Издърпайте ръкохватката.

#### БЕЛЕЖКА

Завъртете сглобката на ръкохватката на 90 градуса, за да осигурите достъп до долната позиция на фиксиране.

## Ръкохватка на гръжката на хладилника



1. Поставете шестоъгълния ключ в долния отвор на ръкохватката. Завъртете шестоъгълния ключ обратно на часовниковата стрелка. Отстояние за разхлабване на винтове.

2. Издърпайте ръкохватката (другата страна се разглобява по същия начин).

### БЕЛЕЖКА

Завъртете сглобката на ръкохватката на 90 градуса, за да осигурите достъп до долната позиция на фиксиране.

## За поставяне на гръжките

### Ръкохватка на гръжката на фризера

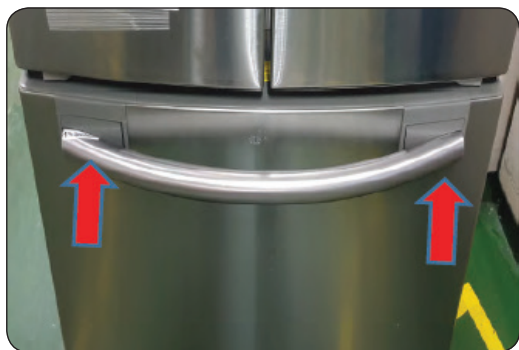
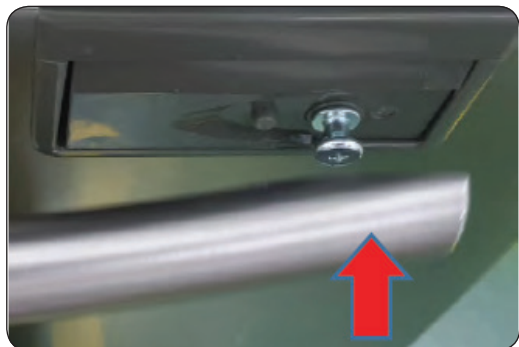

1. Поставете подложките на гръжките върху уплътнението.

#### БЕЛЕЖКА

Уверете се, че гнездото е правилно монтирано, а отворите за боравене с ръкохватката са отдолу.

2. Изгърпайте ръкохватката.

## Ръкохватка на гръжката на хладилника

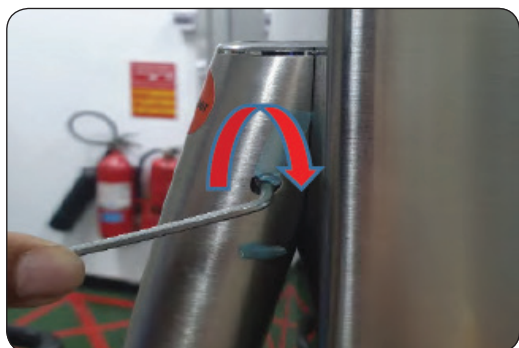

1. Поставете подложките на гръжките върху уплътнението.

### БЕЛЕЖКА

Уверете се, че гнездото е правилно монтирано, а отворите за боравене с ръкохватката са отдолу.

2. Завъртете шестоъгълния ключ по часовниковата стрелка. Хванете ръкохватката здраво.

## Смяна на уплътненията

### ⚠ ВНИМАНИЕ

Уверете се, че здраво сте поставили уплътнението. В противен случай студеният въздух от хладилника може да излезе.

### За премахване на уплътнението



1. Изгърпайте 4-те края на уплътнението.

2. Изгърпайте централата част на уплътнението.

### За смяна на уплътнението

Поставете ново уплътнение на вратата на хладилника. Уверете се, че няма разстояние между уплътнението и вратата.

## Смяна на чекмеджета

### ⚠ ВНИМАНИЕ

Проверете дали чекмеджето е вкарано правилно в релсата по време на поставянето.

### За премахване на чекмеджето

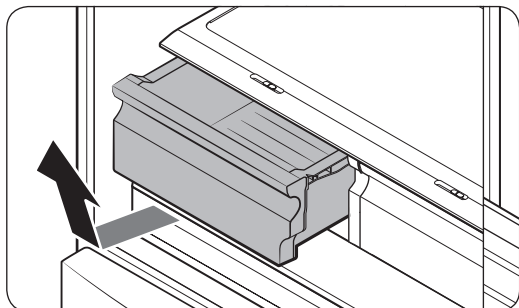

Внимателно повдигнете предната част на чекмеджето и го издърпайте навън.

- Препоръчваме да извадите отделенията на вратата, преди да извадите шкафа. Това е с цел да се предотврати повреда на отделенията на вратата.
- За да поставите обратно, поставете шкафа в релсите на рамката и плъзнете навътре.



## Смяна на панти

За да смените пантите, трябва първо да свалите вратите.

### ВНИМАНИЕ

- Когато сваляте вратите, бъдете особено внимателни, тъй като вратите са тежки.
- Преди да смените пантите, поставете мека подложка като картон на пода, за да предпазите вратата от надрасквания, когато я поставяте на земята.
- Тъй като с пантите трябва да се работи внимателно и да бъдат подменени от двама или повече души, препоръчваме ви да повикате професионално техническо обслужване.
- Ако свалите пантата, без да държите вратата, тя може да падне и да причини нараняване.
- Уверете се, че оста е здраво затегната на пантата.
- Проверете дали пантата е здраво закрепена към основната част на уреда.
- Проверете дали конекторите на проводниците са включени, както трябва.
- Внимавайте да не повредите проводниците, докато затягате горния капак.

### ПРЕДУПРЕЖДЕНИЕ

- Накланянето/разполагането на хладилника изисква минимум 2 души.
- Преди да обърнете вратите, изключете захранващия кабел.

### Необходими инструменти (не са предоставени)

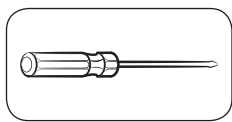

Кръстата отвертка

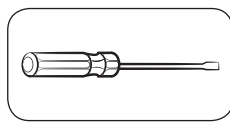

Плоска отвертка

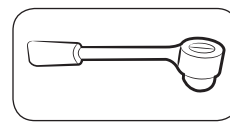

Гаечен ключ 10 мм

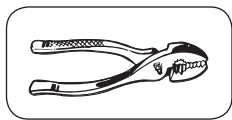

Клеци

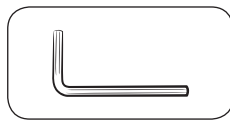

Шестостенен ключ 5 мм

## Смяна на пантите

### ПРЕДУПРЕЖДЕНИЕ

Внимавайте да не изпускате и драскате вратата на хладилника, докато я сваляте!

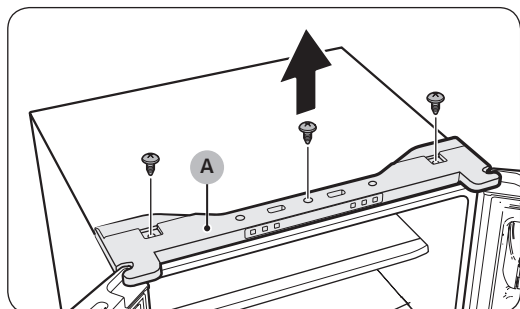

1. С помощта на кръстата отвертка отстранете винтовете, с които е затегнат горният капак (А).

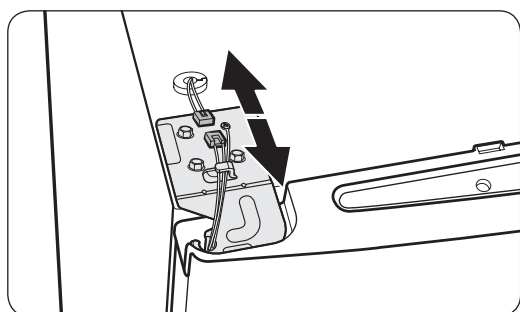

2. Разкачете проводниците, намиращи се върху хладилника.

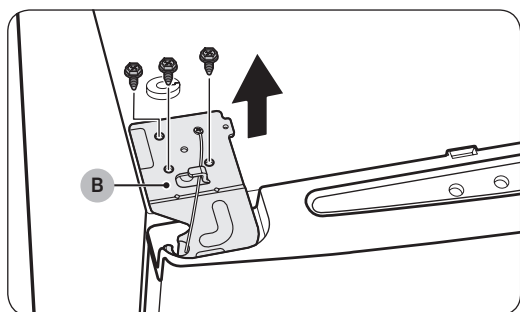

3. С помощта на гаечен ключ (10 мм) развийте винтовете, с които е затегната горната панта (В).

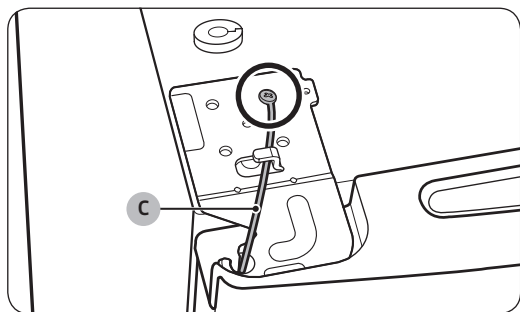

4. С помощта на кръстата отвертка развийте винта, с който е затегнат заземения проводник (С).

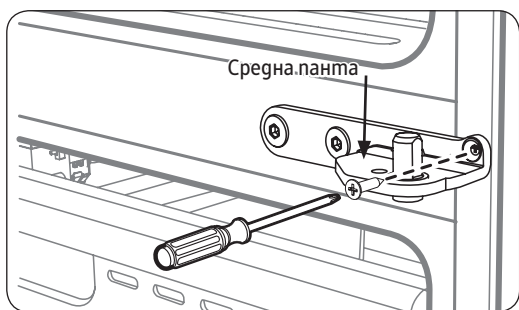
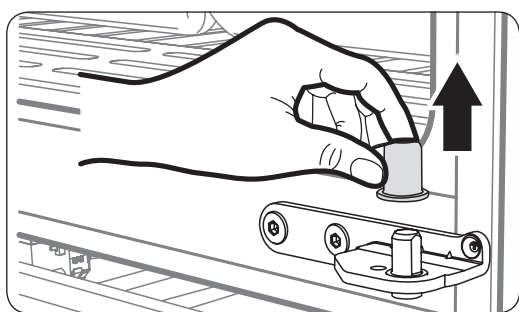
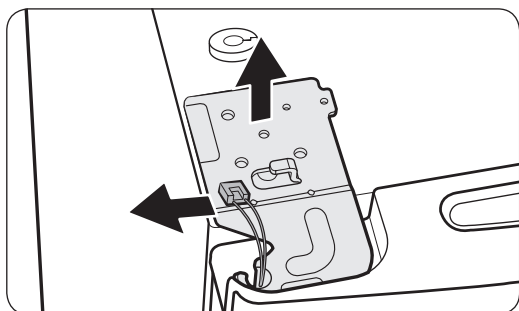

5. Свалете от вратата горната панта.

**ЗАБЕЛЕЖКА**

Отстранете внимателно горната панта. Кабелите на вратата са подредени така, че да преминават през оста на пантата.

6. Внимателно издърпайте вратата на хладилника нагоре, за да я свалите. Не прилагайте прекомерна сила върху вратата. Вратата може да падне и да причини физическо нараняване.

7. Поставете вратата легнала върху равна повърхност.

8. За да отстраните вратата, я повдигнете нагоре. Внимавайте да не изпускате и награскате вратите, докато ги сваляте.

9. Извадете винта, закрепен към лявата и дясната средна панта с помощта на кръстатата отвертка (+).

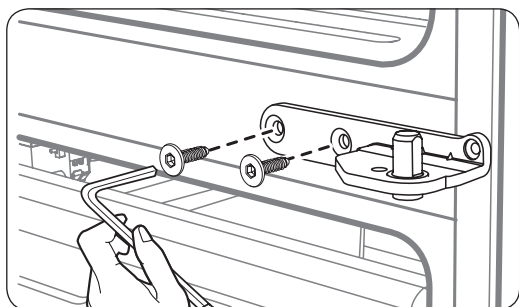

10. Свалете 2-та шестостенни болта, поставени на лявата и дясна панта в средата с помощта на шестостепенен ключ ( $\varnothing 5$  мм).

11. Сглобете отново в обрания ред на разглобяването, след като поставите горната и/или средната панта.

**⚠ ВНИМАНИЕ**

- Проверете дали конекторите на проводниците са включени, както трябва.
- Внимавайте да не повредите проводниците, докато затягате горния капак.

# Szervizelési útmutató felhasználók számára

1. A cserealkatrészek beszerzésének lehetőségével kapcsolatban lásd a <http://samsung.com> weblapot.
2. Nyissa meg az alkatrészvásárlási weblapot, és adja meg a termék modellkódját, így megtudhatja, hogy milyen alkatrészek szerezhetők be a termékhez. A modellkód a termék külső oldalán található címkéről olvasható le.
  - A modellkód és a változat a terméken baloldalt alul olvasható le a vonalkódos címkéről.
3. Győződjön meg arról, hogy a cserealkatrész neve megegyezik a kézikönyv ábráján látható névvel.
  - A felhasználó által szervizelhető alkatrészek köre a fogantyúkra (csak egyes modelleknél), a tömítésekre, a fiókokra és a zsanérokra korlátozódik.

## MEGJEGYZÉS

Ha a javítás nem hivatalos szakszervizben történik, a javítást a felhasználó saját maga végzi, vagy a beavatkozás nem szakszerűen történik, a Samsung nem vállal felelősséget a termék károsodásáért, a személyi sérülésekért és egyéb olyan termékbiztonsági problémákért, amelyeket a termék olyan javítási kísérlete okoz, amely nem követi gondosan ezeket a javítási és karbantartási utasításokat. A garancia nem terjed ki a termék olyan károsodására, amely nem a Samsung által jóváhagyott szakszerviz által történő javítási kísérlet során keletkezett.

## VIGYÁZAT!

- Az alkatrész weblapon feltüntetett neve eltérhet annak kézikönyvben olvasható nevéétől. Ügyeljen arra, hogy a megfelelő nevű alkatrészre hivatkozzon.
- A zsanérok cseréje rendkívüli elővigyázatosságot igényel, mert az ajtó leszerelésével jár.
- A javítási munkálatok során viseljen védőkesztyűt.

A hűtőszekrény kinézete és kínált alkatrészeinek köre a modelltől és az országtól függően eltérő lehet.

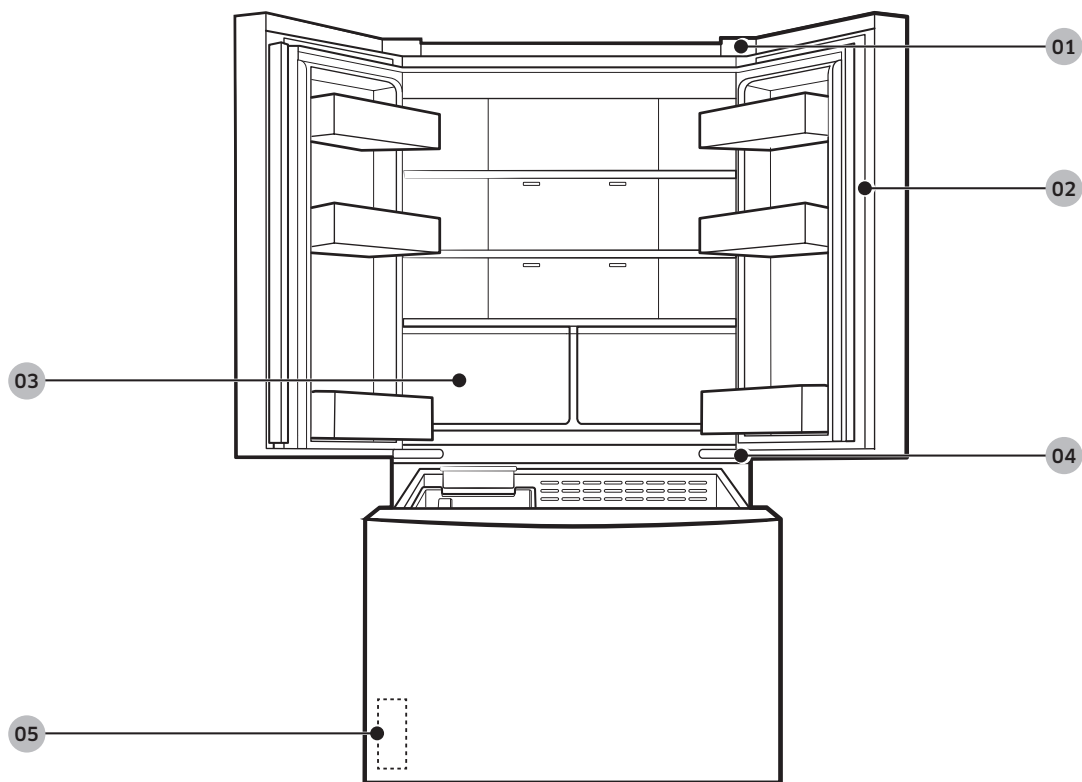

**01** Felső zsanér

**02** Tömítés

**03** Fiók

**04** Középső zsanér

**05** Vonalkódos címke

## Fogantyúcsere

### **⚠ VIGYÁZAT!**

- Az ajtófogantyú cseréje során ügyeljen arra, hogy ne karcolódjon meg az ajtó felülete.
- A tartóelemeket fogva erősen nyomja be a fogantyúkat. Ügyeljen arra, hogy ne legyen rés a tartóelemek és az ajtó között.
- A fogantyú felszerelésekor húzza szorosra a csavarokat.
- A termék használata előtt ellenőrizze, hogy a fogantyú biztonságosan van-e rögzítve.

### **Szükséges szerszámok (nem tartozék)**

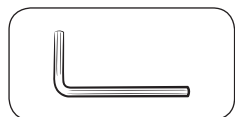

Imbuszkulcs (4 mm-es)

Magyar

## A fogantyúk leszerelése

### A fagyasztó ajtófogantyúja

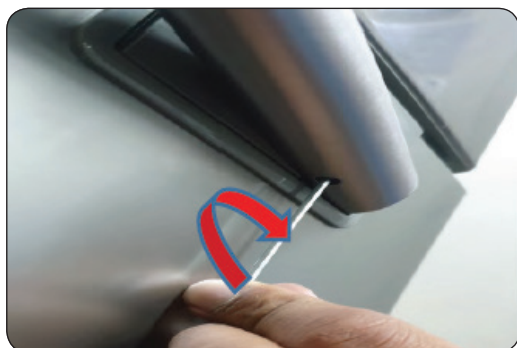
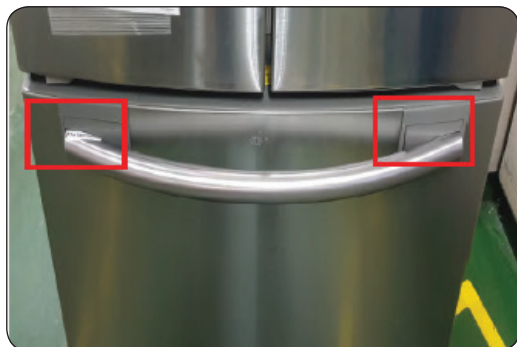

1. Helyezze be az imbuszkulcsot a fogantyú alsó nyílásán.

2. Forgassa el balra az imbuszkulcsot. Lehetőség nyílik a csavarok meglazítására.

3. Húzza le a fogantyút.

#### MEGJEGYZÉS

Fordítsa el a fogantyúegységet 90°-kal, hogy hozzáférhető legyen az alsó rögzítési pont.

## A hűtő ajtófogantyúja

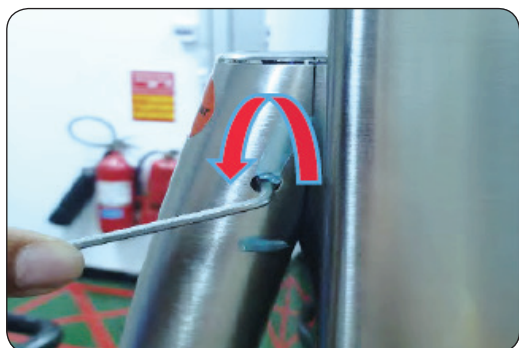

1. Helyezze be az imbuszkulcsot a fogantyú alsó nyílásán. Forgassa el balra az imbuszkulcsot. Lehetőség nyílik a csavarok meglazítására.

2. Húzza le a fogantyút (a másik oldali ugyanígy szerelhető le).

### MEGJEGYZÉS

Fordítsa el a fogantyúegységet 90°-kal, hogy hozzáférhető legyen az alsó rögzítési pont.



## A fogantyúk felszerelése

### A fagyasztó ajtófogantyúja

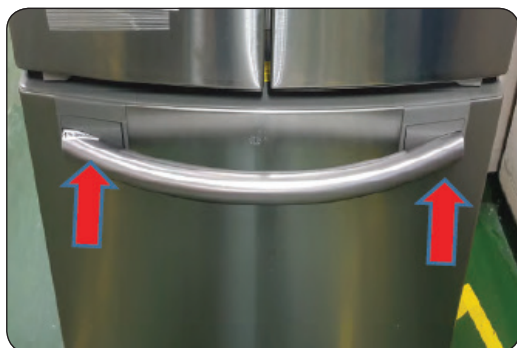
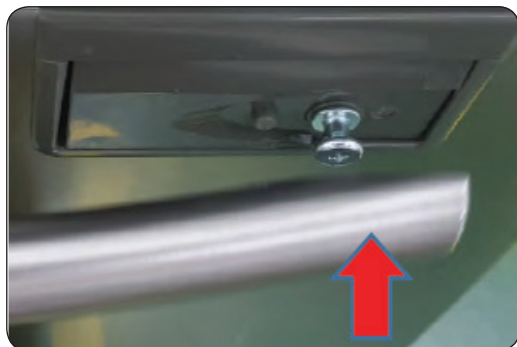

1. Illessze a fogantyú tartóelemeit az alátétgyűrűre.

#### MEGJEGYZÉS

Ügyeljen arra, hogy az alátétgyűrű megfelelően a helyén legyen, és a fogantyú szerelőnyílásai alul helyezkedjenek el.

2. Húzza le a fogantyút.

## A hűtő ajtófogantyúja



1. Illesse a fogantyú tartóelemeit az alátétgyűrűre.

### MEGJEGYZÉS

Ügyeljen arra, hogy az alátétgyűrű megfelelően a helyén legyen, és a fogantyú szerelőnyílásai alul helyezkedjenek el.

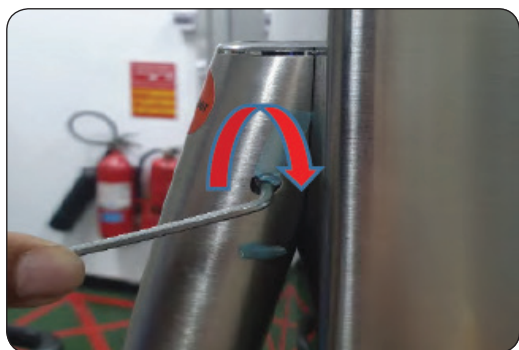

2. Az imbuszkulcsot jobbra elforgatva húzza meg a fogantyút rögzítő csavart.

## Tömítéscsere

### ⚠ VIGYÁZAT!

Ügyeljen arra, hogy a tömítés szilárdan rögzüljön. Ellenkező esetben hideg levegő szívároghat a hűtőszekrényből.

### A tömítés eltávolítása



1. Húzza le a tömítés 4 sarkát.



2. Húzza le a tömítés közepét.

### A tömítés felszerelése

Rögzítse az új tömítést a hűtő ajtajára. Ügyeljen arra, hogy ne legyen rés az új tömítés és az ajtó között.

## Fiókcseré

---

### **⚠ VIGYÁZAT!**

A fiók behelyezése során ügyeljen arra, hogy az megfelelően illeszkedjen a sínbe.

### **A fiók eltávolítása**

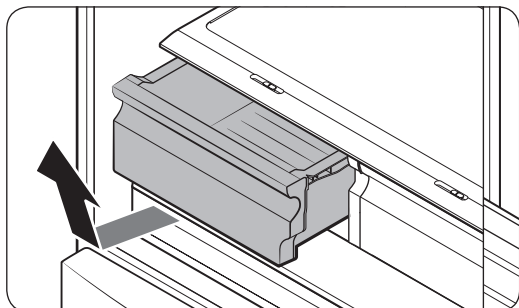

Emelje meg finoman a fiók elejét, majd csúsztassa ki a fiókot.

- Javasoljuk, hogy a fiók eltávolítása előtt vegye ki az ajtórekeszeket. Ezzel elkerülhető az ajtórekeszek sérülése.
- A visszahelyezéshez illessze a fiókot a keretsínekbe, majd tolja befelé.

## Zsanércsere

A zsanérok lecseréléséhez először le kell szerelnie az ajtókat.

### **⚠ VIGYÁZAT!**

- Az ajtók leszerelésekor legyen nagyon óvatos, mert az ajtók nehezek.
- A zsanércsere megkezdése előtt tegyen a padlóra puha párnázatot, például kartonpapírt, hogy az ajtók ne karcolódjanak meg, amikor leteszi őket.
- Mivel a zsanérokat óvatosan kell kezelni, és legalább két fő szükséges a cseréjükhöz, javasoljuk, hogy hívjon szakembert.
- Ha úgy távolítja el a zsanért, hogy közben nem tartja az ajtót, az ajtó leeshet, és személyi sérülést okozhat.
- Ügyeljen arra, hogy a tengelyt szilárdan meghúzza a zsanéron.
- Ellenőrizze, hogy a zsanér biztonságosan van-e a szekrényhez rögzítve.
- Ellenőrizze, hogy a kábelcsatlakozók megfelelően vannak-e csatlakoztatva.
- Ügyeljen arra, hogy a felső burkolat rögzítésekor ne sértse meg a vezetékeket.

### **⚠ FIGYELMEZTETÉS**

- A hűtőszekrény megdöntéséhez/lefektetéséhez legalább 2 emberre van szükség.
- Az ajtók felcserélése előtt húzza ki a tápkábelt.

### **Szükséges szerszámok (nem tartozék)**

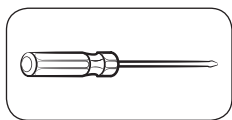

Csillagcsavarhúzó

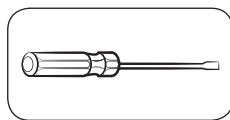

Lapos csavarhúzó

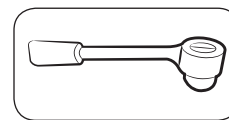

10 mm-es dugókulcs

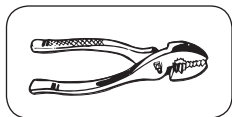

Fogó

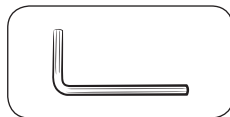

5 mm-es imbuszkulcs

## A zsanérok cseréje

### ⚠ FIGYELMEZTETÉS

Vigyázzon, hogy eltávolítása közben ne hagyja elejtve vagy megkarcolja a hűtő ajtaját.

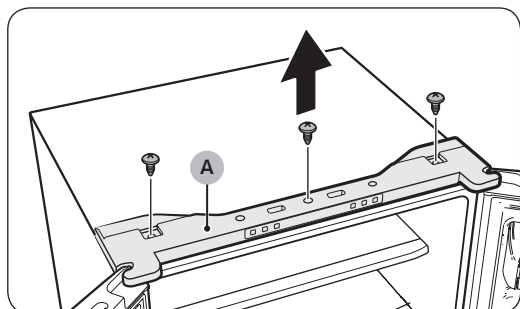

1. Távolítsa el csillagcsavarhúzó segítségével a **felső burkolatot (A)** rögzítő csavarokat.

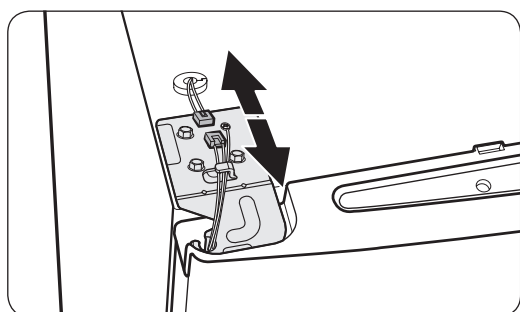

2. Válassza szét a vezetéket a hűtőszekrény tetején.

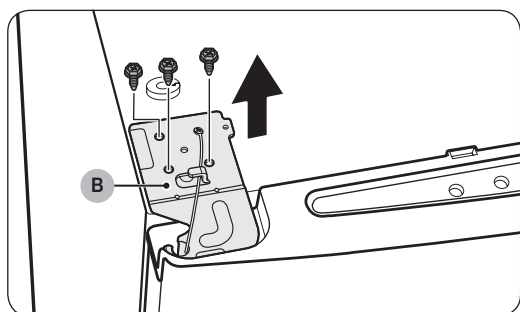

3. Távolítsa el dugókulcs (10 mm) segítségével a **felső zsanért (B)** rögzítő csavarokat.

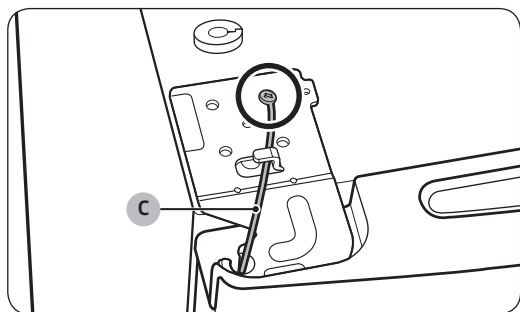

4. Távolítsa el csillagcsavarhúzó segítségével a **földelés vezetékét (C)** rögzítő csavart.

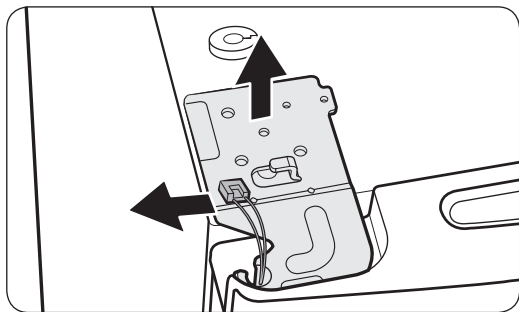

5. Távolítsa el a felső zsanért a hűtő ajtajáról.

**MEGJEGYZÉS**

Óvatosan szerelje le a felső zsanért. Az ajtótól jövő vezetékeket a zsanér tengelyén fűzték át.



6. Az eltávolításához húzza óvatosan felfelé a hűtő ajtaját. Ne fejtse ki túl nagy erőt az ajtóra. Ellenkező esetben az ajtó leeshet, és személyi sérülést okozhat.
7. Fektesse le az ajtót egy lapos, sík felületre.

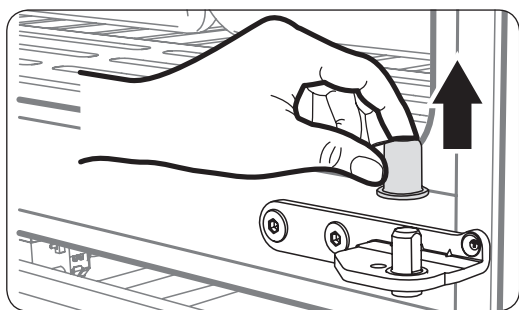

8. Levételükhöz emelje fel függőlegesen az egyes ajtószárnyakat. Vigyázzon, hogy eltávolításuk közben ne hagyja elejtse vagy megkarcolja az ajtókat.

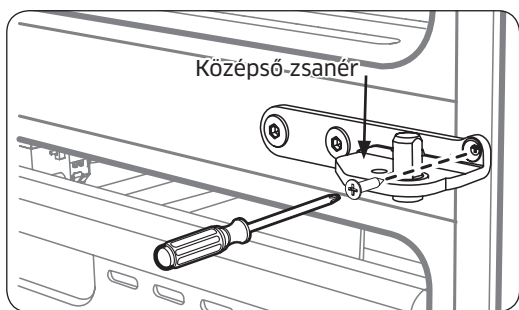

9. Távolítsa el a csavart a bal és jobb oldali középső zsanérról egy csillagcsavarhúzóval (+).

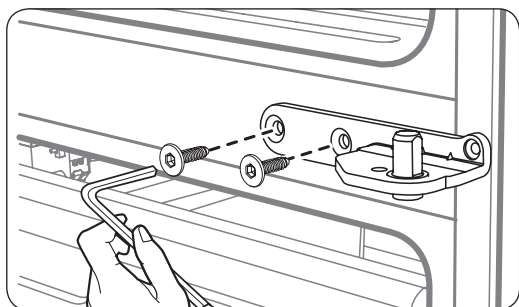

**10.**Távolítsa el a 2 imbuszcavart a bal és jobb oldali középső zsanérról egy imbuszkulccsal (5 mm-es átmérő).

**11.**A felső és/vagy a középső zsanér átcserélését követően az összeszerelést a szétszerelés fordított sorrendjében végezze el.

**⚠ VIGYÁZAT!**

- Ellenőrizze, hogy a kábelcsatlakozók megfelelően vannak-e csatlakoztatva.
- Ügyeljen arra, hogy a felső burkolat rögzítésekor ne sértse meg a vezetékeket.



# Korisnički priručnik za servisiranje

---

1. Na lokaciji <http://samsung.com> možete proveriti gde se kupuju zamenski delovi.
2. Posetite lokaciju za kupovinu delova i unesite šifru modela svog proizvoda da biste proverili koji su delovi dostupni za kupovinu. Šifra modela je navedena na spoljašnjoj strani proizvoda.
  - Možete da proverite šifru i verziju modela na oznaci sa bar-kodom koja se nalazi na donjoj levoj strani proizvoda.
3. Za zamenske delove proverite da li se nazivi delova podudaraju sa nazivima na slici u ovom priručniku.
  - Korisnik može da servisira samo ručke (na nekim modelima), zaptivne gume, fioke i šarke.

## **NAPOMENA**

Ako popravku proizvoda izvrši neovlašćeni pružalac usluga, sam korisnik ili nestručno lice, kompanija Samsung ne snosi odgovornost ni za kakvu štetu u vezi sa proizvodom, kao ni za fizičke povrede ili bilo kakve druge probleme sa bezbednošću proizvoda koji nastanu zbog pokušaja popravke proizvoda u okviru kojeg nisu poštovana ova uputstva za popravku i održavanje. Nijedna šteta u vezi sa proizvodom koja nastane zbog toga što je popravku pokušalo da izvrši lice koje nije sertifikovani pružalac usluga kompanije Samsung neće biti pokrivena garancijom.

## **OPREZ**

- Naziv dela naveden na lokaciji može se razlikovati od naziva koji je naveden u ovom priručniku. Proverite da li ste izabrali pravi naziv dela.
- Za zamenu šarki potreban je izuzetan oprez, jer ona podrazumeva skidanje vrata.
- Tokom popravki obavezno nosite zaštitne rukavice.

Konkretan izgled i isporučeni delovi frižidera mogu se razlikovati, u zavisnosti od modela i države.

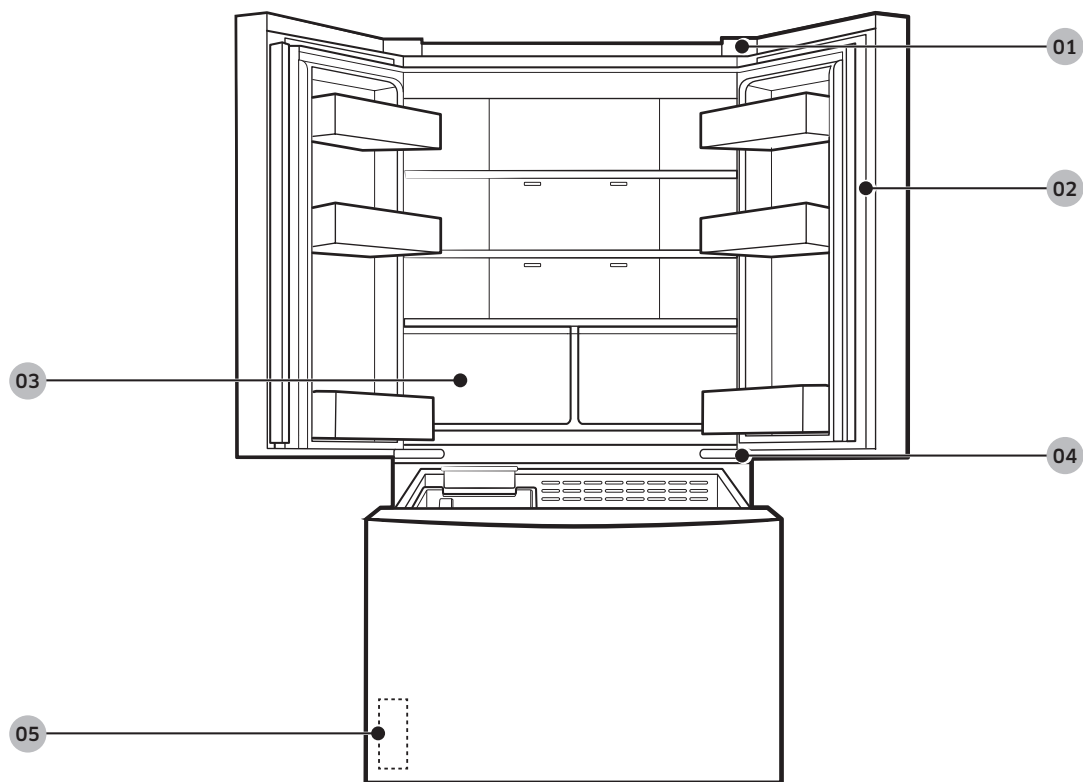

**01** Gornja šarka

**02** Zaptivna guma

**03** Fioka

**04** Srednja šarka

**05** Oznaka sa bar-kodom

## Zamena ručke

### OPREZ

- Prilikom zamene ručke na vratima, pazite da ne napravite ogrebotine na prednjoj strani vrata.
- Čvrsto pritisnite ručke na potpore. Uverite se da između potpora i vrata nema razmaka.
- Čvrsto pritegnite zavrtnje kada postavljate ručku.
- Pre korišćenja proizvoda poverite da li je ručka dobro pričvršćena.

### Potrebne alatke (nisu obezbeđene)

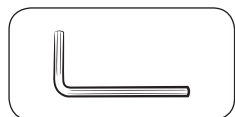

Inbus ključ (prečnika 4 mm)

Srpski

## Da biste skinuli ručke

Ručka na vratima zamrzivača

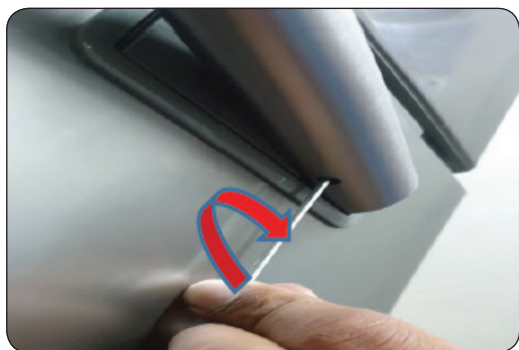
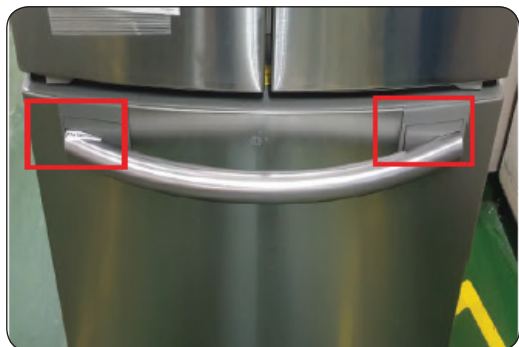

1. Postavite imbus ključ u donji otvor na ručki.

2. Okrećite ključ u smeru suprotnom od kretanja kazaljki na satu. Otpustite zavrtnje.

3. Povucite ručku.

### **NAPOMENA**

Okrenite sklop ručke za 90 stepeni da biste mogli da pristupite donjem položaju za fiksiranje.

## Ručka na vratima frižidera

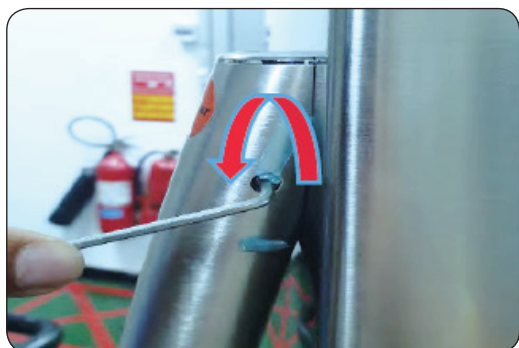

1. Postavite imbus ključ u donji otvor na ručki. Okrećite ključ u smeru suprotnom od kretanja kazaljki na satu. Otpustite zavrtnje.

2. Povucite ručku (druga strana se rasklapa na isti način).

### **NAPOMENA**

Okrenite sklop ručke za 90 stepeni da biste mogli da pristupite donjem položaju za fiksiranje.

## Da biste postavili ručke

Ručka na vratima zamrzivača

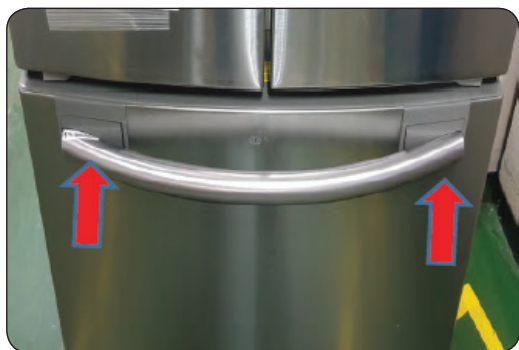
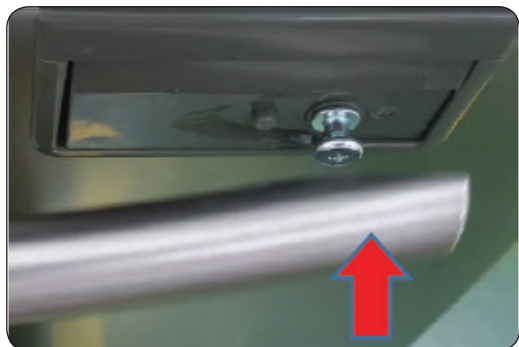

1. Postavite potpore za ručke na zaptivku.

### **NAPOMENA**

Proverite da li je zaptivka pravilno postavljena i da li se otvori za rasklapanje ručke nalaze na dnu.

2. Povucite ručku.

## Ručka na vratima frižidera

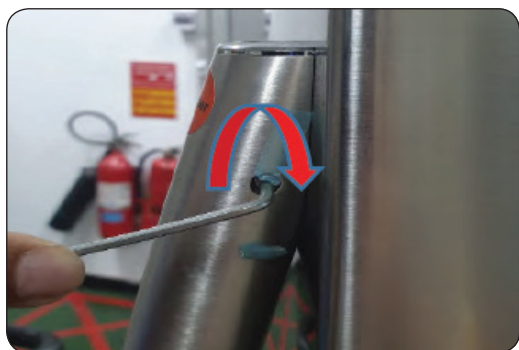

1. Postavite potpore za ručke na zaptivku.

### **NAPOMENA**

Proverite da li je zaptivka pravilno postavljena i da li se otvori za rasklapanje ručke nalaze na dnu.

2. Okrećite ključ u smeru kretanja kazaljki na satu. Čvrsto držite ručku.

## Zamena zaptivne gume

### OPREZ

Proverite da li ste dobro pričvrstili zaptivnu gumu. U suprotnom, frižider bi mogao da ispušta hladan vazduh.

### Da biste skinuli zaptivnu gumu



1. Povucite 4 ugla zaptivne gume.

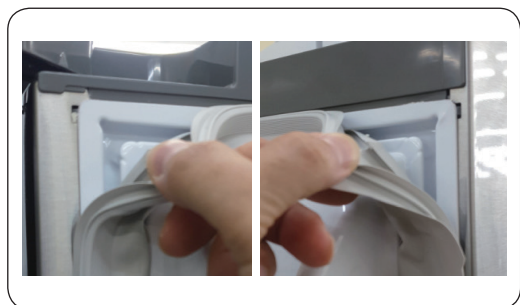

2. Povucite sredinu zaptivne gume.

### Da biste zamenili zaptivnu gumu

Postavite novu zaptivnu gumu na vrata frižidera. Uverite se da između nove zaptivne gume i vrata nema razmaka.

## Zamena fioke

---

### OPREZ

Tokom postavljanja, proverite da li je fioka pravilno umetnuta u vodice.

### Da biste skinuli fioku

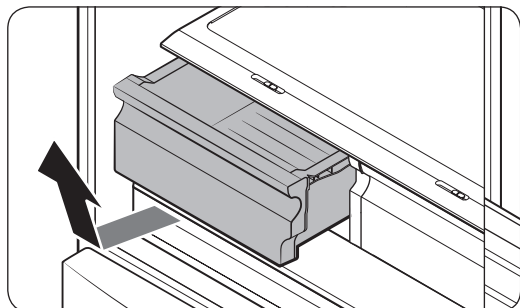

Pažljivo podignite prednju stranu fioke i izvucite je.

- Preporučujemo da izvadite police na vratima pre nego što izvadite fioku. Na taj način nećete oštetiti police na vratima.
- Da biste je vratili, postavite fioku u vodice okvira i gurnite je unutra.



## Zamena šarki

Da biste zamenili šarke, morate prvo da skinete vrata.

### OPREZ

- Prilikom skidanja vrata budite izuzetno oprezni jer su teška.
- Pre zamene šarki, na pod postavite meku podlogu kao što je karton, da biste sprečili ogrebotine na vratima prilikom spuštanja.
- Budući da je za šarke neophodno pažljivo rukovanje a zamenu moraju da vrše najmanje dve osobe, preporučujemo da pozovete profesionalni tehnički servis.
- Ako šarku skinete bez pridržavanja vrata, vrata mogu pasti i naneti povrede osobama u blizini.
- Proverite da li je osovina dobro pričvršćena za šarku.
- Proverite da li je šarka dobro pričvršćena za kućište.
- Proverite da li su konektori kablova pravilno priključeni.
- Pazite da ne oštetite kablove dok pričvršćujete gornji poklopac.

### UPOZORENJE

- Za naginjanje/polaganje frižidera potrebne su 2 osobe.
- Izvucite kabl za napajanje pre nego što okrenete vrata na suprotnu stranu.

### Potrebne alatke (nisu obezbeđene)

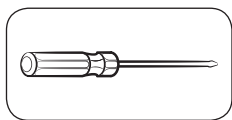

Krstasti odvijač

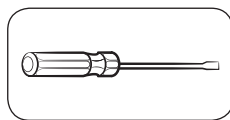

Odvijač sa ravnom glavom

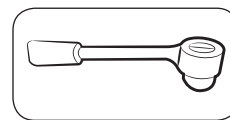

Nasadni ključ od 10 mm

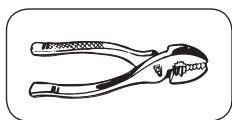

Klešta

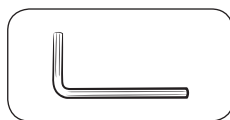

Imbus ključ od 5 mm

## Da biste zamenili šarke

### ⚠ UPOZORENJE

Pazite da ne ispustite i ne ogrebetе vrata frižidera kada ih skidate!

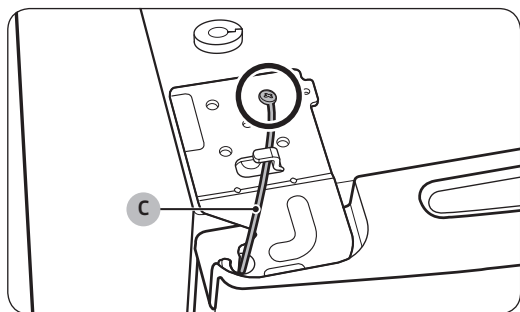
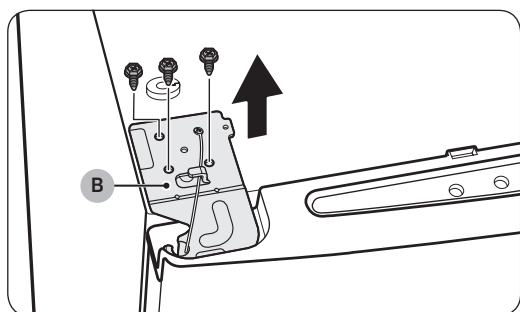
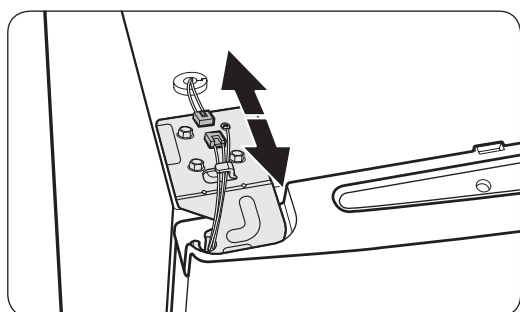
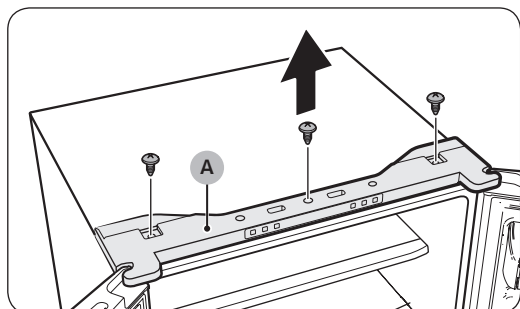

1. Pomoću krstastog odvijača skinite zavrtnje kojima je pričvršćen **gornji deo (A)**.

2. Isključite žice na vrhu frižidera.

3. Pomoću nasadnog ključa (10 mm) skinite zavrtnje kojima je pričvršćena **gornja šarka (B)**.

4. Pomoću krstastog odvijača skinite zavrtnj kojim je pričvršćena **žica za uzemljenje (C)**.

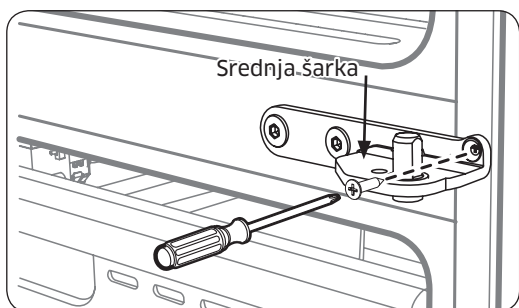
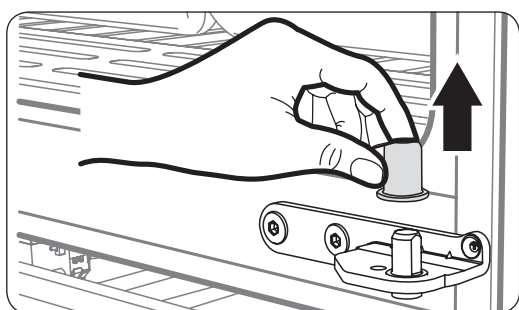
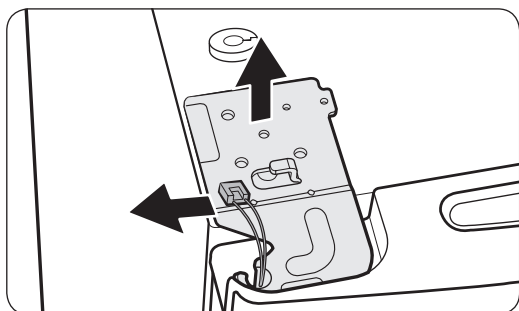

5. Skinite gornju šarku sa vrata.

**NAPOMENA**

Budite pažljivi kada skidate gornju šarku. Žice iz frižidera su sprovedene kroz osovину šarke.

6. Polako povucite nagore vrata da biste ih skinuli. Nemojte prejako da povlačite vrata. Vrata mogu da padnu i da vas povrede.

7. Položite vrata na ravnu površinu.

8. Podignite vrata da biste ih skinuli. Vodite računa da ne ispustite i ne ogrebetе vrata kada ih skidate.

9. Skinite zavrtnanj na levoj i desnoj strani srednje šarke pomoću krstastog odvijača (+).

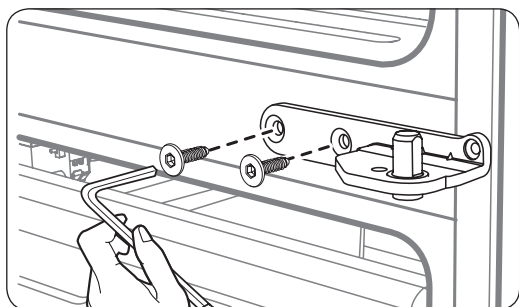

**10.** Skinite 2 šestougaona vijka kojima su pričvršćene leva i desna strana srednje šarke pomoću imbus ključa (Ø 5 mm).

**11.** Za postavljanje ponovite postupak rasklapanja obrnutim redosledom nakon zamene gornje i/ili srednje šarke.

**⚠ OPREZ**

- Proverite da li su konektori kablova pravilno priključeni.
- Pazite da ne oštetite kablove dok pričvršćujete gornji poklopac.

# Korisnički priručnik za servisiranje

---

1. Na web-mjestu <http://samsung.com> možete provjeriti gdje možete kupiti zamjenske dijelove
2. Idite na web-mjesto za kupovinu dijelova i upišite kod modela proizvoda da biste provjerili je li dio dostupan za kupovinu. Kod modela nalazi se na vanjskoj strani proizvoda.
  - Kod i verziju modela možete provjeriti na naljepnici s crtičnim kodom na donjoj lijevoj strani proizvoda.
3. Za zamjenske dijelove pobrinite se da naziv dijela odgovara onome na ilustraciji u ovom priručniku.
  - Dijelovi koje može popraviti korisnik ograničeni su na ručke (samo za neke modele), brtve, ladice i šarke.

## **NAPOMENA**

Ako popravak izvršava neovlašteni pružatelj usluga, ako korisnik sam popravljajući proizvod ili ako to čini nestručna osoba, Samsung nije odgovoran ni za kakvu štetu koja nastane na proizvodu, ozljedu ili za bilo koji drugi problem povezan sa sigurnošću proizvoda koji je nastao u pokušaju popravka proizvoda u kojem se nisu pažljivo slijedile ove upute za popravak i održavanje. Jamstvo ne pokriva nikakvo oštećenje proizvoda koje nastane ako proizvod pokuša popraviti bilo koja osoba osim ovlaštenog Samsungova pružatelja usluga.

## **OPREZ**

- Naziv dijela naveden na ovom web-mjestu možda se razlikuje od onoga u priručniku. Pobrinite se da odaberete točan naziv dijela.
- Zamjena šarki zahtijeva izniman oprez jer uključuje odvajanje vrata.
- Pobrinite se da nosite zaštitne rukavice dok obavljate popravke.

Stvarni izgled i isporučeni dijelovi hladnjaka mogu se razlikovati ovisno o modelu i državi.

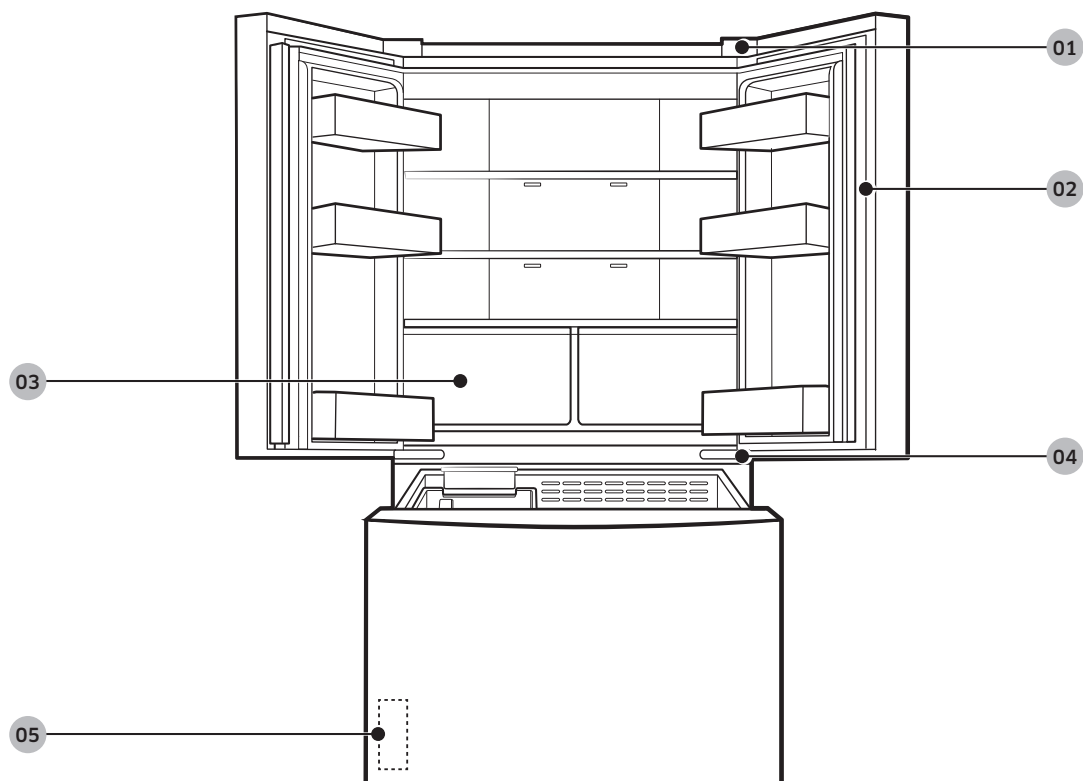

**01** Gornja šarka

**02** Brtva

**03** Ladica

**04** Srednja šarka

**05** Naljepnica s crtičnim kodom

## Zamjena ručki

### **⚠ OPREZ**

- Kada zamjenjujete ručku na vratima, pazite da ne ogrebete prednju stranu vrata.
- Čvrsto pritisnite ručke na držače. Provjerite da nema razmaka između držača i vrata.
- Kada pričvršćujete ručke, čvrsto pritegnite vijke.
- Provjerite je li ručka čvrsto pričvršćena prije upotrebe proizvoda.

### **Potreban alat (ne isporučuje se)**

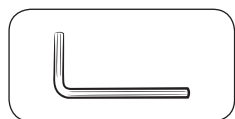

Imbus ključ (promjer 4 mm)

## Za odvajanje ručki

### Ručka vrata zamrzivača

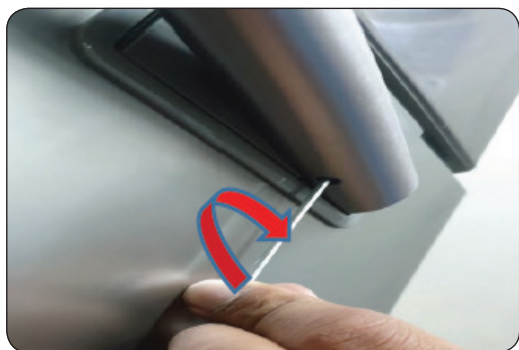
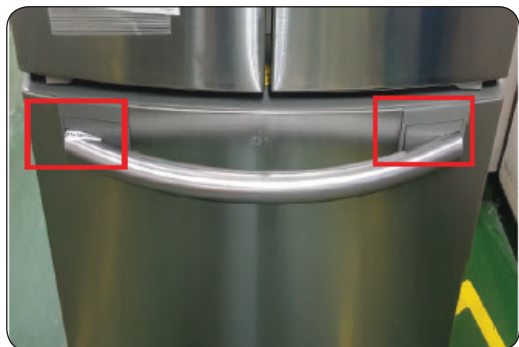

1. Postavite imbus ključ u donji otvor ručke.

2. Okrenite imbus ključ u smjeru suprotnom od kazaljke na satu. Olabavite vijke.

3. Povucite ručku.

#### **NAPOMENA**

Okrenite sklop ručke za 90 stupnjeva kako biste omogućili pristup donjem položaju za fiksiranje.

## Ručka vrata

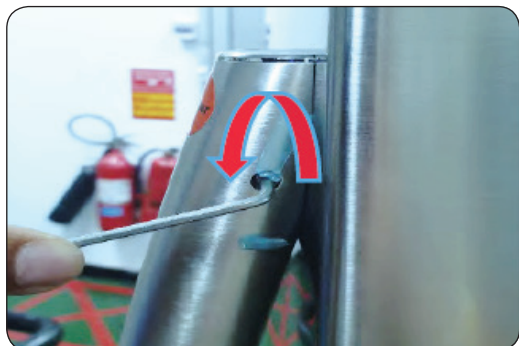

1. Postavite imbus ključ u donji otvor ručke. Okrenite imbus ključ u smjeru suprotnom od kazaljke na satu. Olabavite vijke.



2. Povucite ručku (Druga se strana rastavlja na isti način).

### **NAPOMENA**

Okrenite sklop ručke za 90 stupnjeva kako biste omogućili pristup donjem položaju za fiksiranje.



## Za pričvršćivanje ručki

Ručka vrata zamrzivača

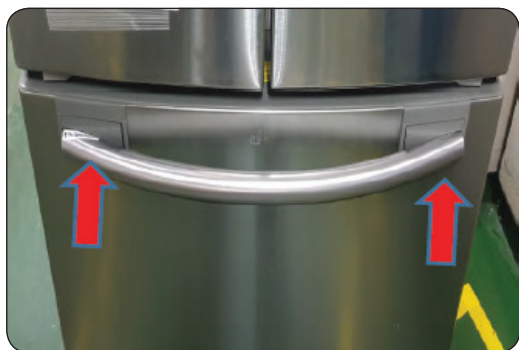
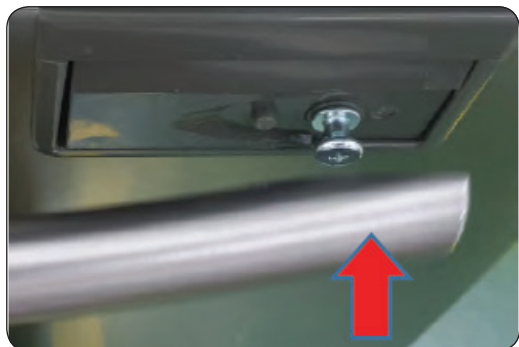

1. Pričvrstite držače ručki na čahuru.

### **NAPOMENA**

Pobrinite se da je čahura ispravno montirana te da su otvori za rastavljanje ručke na dnu.

2. Povucite ručku.

## Ručka vrata

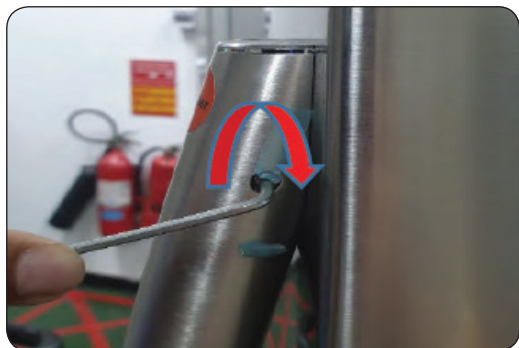

1. Pričvrstite držače ručki na čahuru.

### **NAPOMENA**

Pobrinite se da je čahura ispravno montirana te da su otvori za rastavljanje ručke na dnu.

2. Okrenite imbus ključ u smjeru kazaljke na satu. Za čvrsto držanje ručke.

## Zamjena brtve

### OPREZ

Pobrinite se da čvrsto pričvrstite brtvu. U suprotnome bi hladan zrak iz hladnjaka mogao izlaziti van.

### Za uklanjanje brtve



1. Povucite 4 kuta brtve.



2. Povucite sredinu brtve.

### Za zamjenu brtve

Pričvrstite novu brtvu na vrata hladnjaka. Provjerite da nema razmaka između nove brtve i vrata.

## Zamjena ladice

---

### OPREZ

Provjerite da je ladica ispravno umetnuta u vodilicu tijekom sastavljanja.

### Za uklanjanje ladice

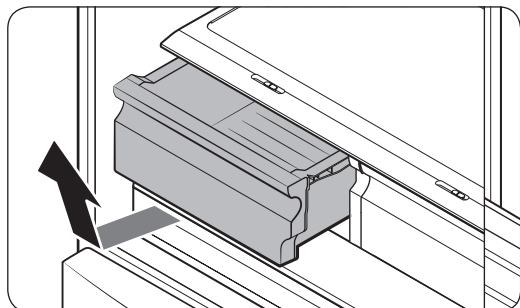

Pažljivo podignite prednji dio ladice i izvucite je.

- Ako želite izvaditi ladice, preporučujemo da najprije izvadite police u vratima. Na taj ćete način spriječiti oštećivanje polica u vratima.
- Kada ih želite vratiti, ladice umetnite u vodilice okvira i zatim ih gurnite prema unutra.

## Zamjena šarki

Da biste zamijenili šarke, najprije morate ukloniti vrata.

### OPREZ

- Budite posebno oprezni kada uklanjate vrata jer su teška.
- Prije zamjene šarki, stavite meku podlogu poput kartona na pod da biste spriječili nastanak ogrebotina na vratima kada ih spustite.
- S obzirom na to da je potrebno dvije ili više osoba da bi se ručke pažljivo zamijenile, preporučujemo da nazovete tehnički servis.
- Ako šarku uklonite bez držanja vrata, ona mogu pasti i prouzročiti povredu.
- Osigurajte da je osovina čvrsto pričvršćena na šarku.
- Provjerite je li šarka čvrsto pričvršćena na element.
- Provjerite jesu li priključci žica ispravno povezani.
- Pazite da ne oštetite žice tijekom učvršćivanja gornjeg poklopca.

### UPOZORENJE

- Naginjanje/stavljanje hladnjaka na bok zahtijeva najmanje 2 osobe.
- Prije okretanja vrata obavezno isključite kabel napajanja.

### Potrebna alat (ne isporučuje se)

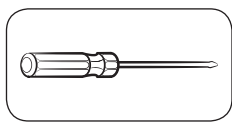

Križni odvijač

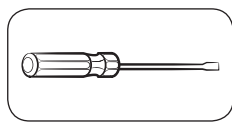

Odvijač s ravnom glavom

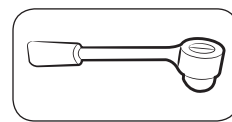

Ključ s čegrtaljkom 10 mm

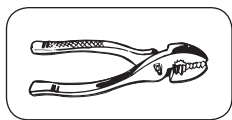

Kliješta

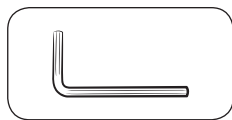

Imbus ključ 5 mm

## Za zamjenu šarki

### ⚠ UPOZORENJE

Pazite da ne ispustite i ne ogrebetе vrata hladnjaka dok ih uklanjate!

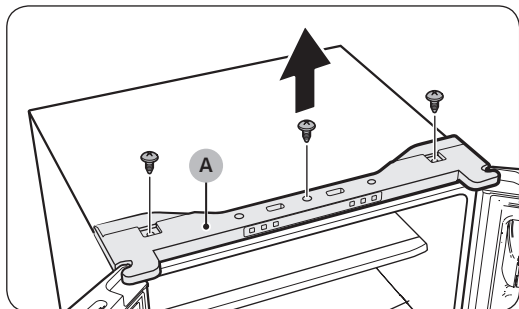

1. Križnim odvijačem uklonite vijke koji učvršćuju **gornji poklopac (A)**.

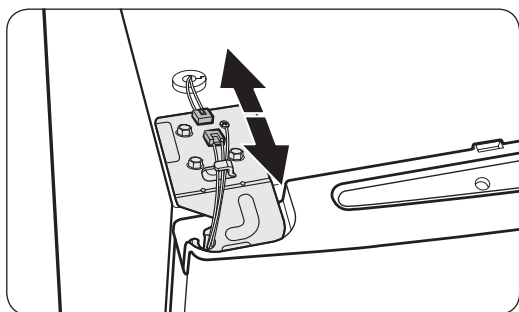

2. Odspojite žice na vrhu hladnjaka.

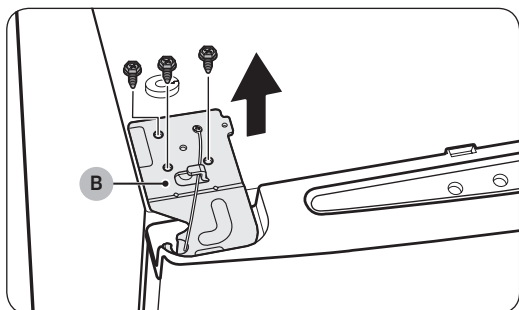

3. Ključem s čegrtaljkom (10 mm) uklonite vijke koji učvršćuju **gornju šarku (B)**.

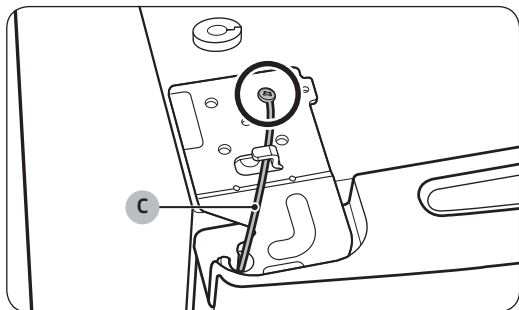

4. Križnim odvijačem uklonite vijak koji učvršćuje žicu uzemljenja (C).

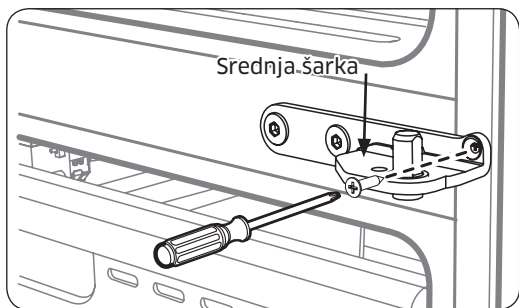
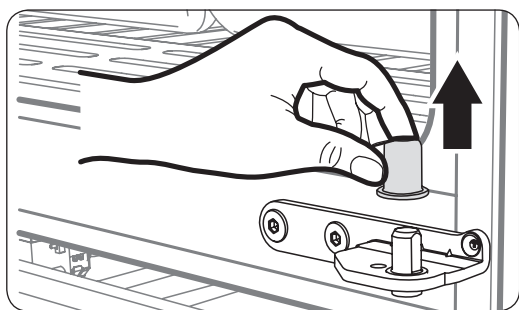
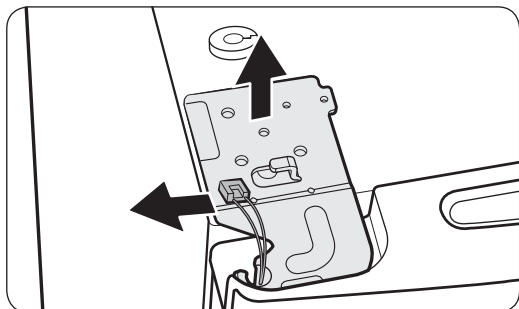

5. Uklonite gornju šarku s vrata.

**NAPOMENA**

Pažljivo uklonite gornju šarku. Žice iz vrata raspoređene su kroz osovinu šarke.

6. Lagano povucite vrata hladnjaka prema gore kako biste ih uklonili. Nemojte primjenjivati preveliku silu na vrata. Vrata mogu pasti i uzrokovati tjelesne ozljede.
7. Položite vrata na ravnu površinu.

8. Podignite vrata ravno prema gore da biste ih uklonili. Pazite da ne ispustite i ne ogrebete vrata dok ih uklanjate.

9. Uklonite vijak koji je pričvršćen na lijevu i desnu srednju šarku križnim odvijačem (+).

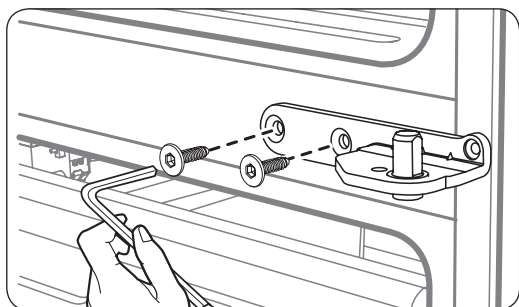

**10.**Uklonite 2 imbus vijka koji su pričvršćeni na lijevu i desnu srednju šarku imbus ključem (Ø 5 mm).

**11.**Ponovno sastavite suprotnim redoslijedom od odvajanja nakon što zamijenite gornju i/ili srednju šarku.

**⚠ OPREZ**

- Provjerite jesu li priključci žica ispravno povezani.
- Pazite da ne oštetite žice tijekom učvršćivanja gornjeg poklopca.



# Manual për kryerjen e shërbimeve nga përdoruesi

---

1. Mund të kontrolloni në <http://samsung.com> për të marrë informacion se ku të blini pjesë zëvendësuese.
2. Vizitoni faqen për blerjen e pjesëve dhe vendosni kodin e modelit të produktit tuaj për të kontrolluar pjesët që janë të disponueshme për blerje. Kodi i modelit është i etiketuar në anën e jashtme të produktit.
  - Kodin e modelit dhe versionin mund t'i kontrolloni në etiketën e barkodit që gjendet në pjesën e poshtme majtas të produktit.
3. Për pjesët zëvendësuese, sigurohuni që emri i pjesës të përputhet me atë të ilustruar në këtë manual.
  - Pjesët të cilave mund t'u kryhen shërbime nga përdoruesi kufizohen te dorezat (vetëm disa modele), guarnicionet, sirtarët dhe menteshat.

## SHËNIM

Në rast riparimi nga një ofrues i paautorizuar shërbimi, vetëriparimit, apo riparimit të produktit nga persona të pakualifikuar, "Samsung" nuk mban përgjegjësi për asnjë dëmtim të produktit, lëndim apo ndonjë problem tjetër të sigurisë së produktit të shkaktuar nga ndonjë përpjekje për të riparuar produktin pa ndjekur me kujdes këto udhëzime riparimi dhe mirëmbajtjeje. Çdo dëmtim i produktit i shkaktuar nga një përpjekje për të riparuar produktin nga ndonjë person tjetër i ndryshëm nga ofruesi i shërbimit i certifikuar nga "Samsung" nuk do të mbulohet nga garancia.

## KUJDES

- Emri i pjesës së renditur në faqe mund të ndryshojë nga ai i përmendur në këtë manual. Ju lutemi sigurohuni të zgjidhni emrin e duhur të pjesës.
- Zëvendësimi i menteshave duhet të kryhet me kujdes maksimal sepse përfshin shkëputjen e derës.
- Sigurohuni të mbani doreza sigurie ndërsa kryeni riparimet.

Imazhi aktual dhe pjesët e dhëna të frigoriferit mund të ndryshojnë në varësi të modelit dhe vendit.

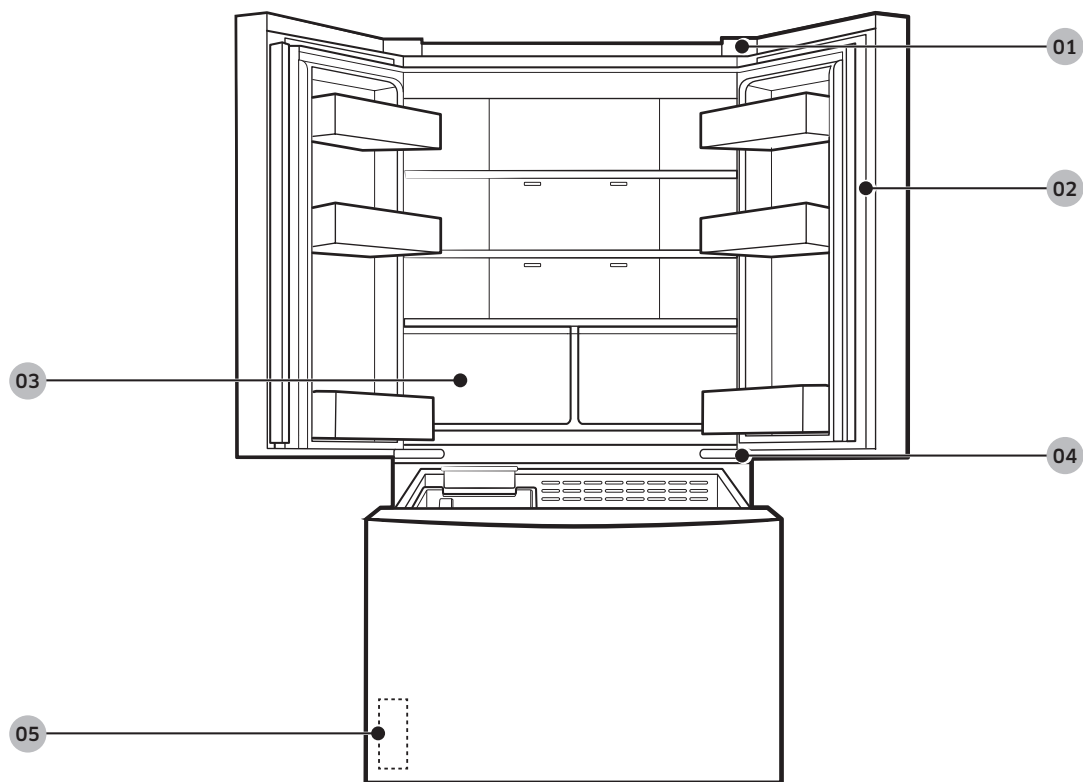

**01** Mentasha e sipërme

**02** Guarnicioni

**03** Sirtari

**04** Mentasha e mesit

**05** Etiketa e barkodit

## Zëvendësimi i dorezave

### **KUJDES**

- Bëni kujdes që të mos gërvishtni pjesën e përparme të derës kur zëvendësoni dorezën e saj.
- Shtyni fort dorezat në mbështetëse. Sigurohuni që të mos ketë hapësirë midis mbështetëseve dhe derës.
- Shtrëngoni fort vidat kur montoni dorezën.
- Përpara se të përdorni produktin, kontrolloni që doreza është montuar mirë.

### **Veglat e nevojshme (nuk ofrohen)**

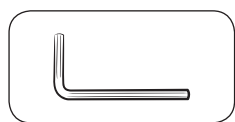

Çelës heksagonal (diametër 4 mm)

Shqip

## Për të shkëputur dorezat

Doreza e derës së ngrirësit

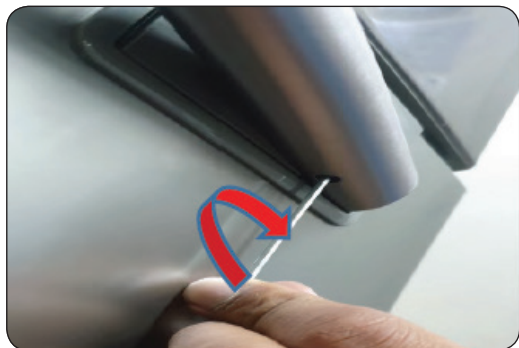
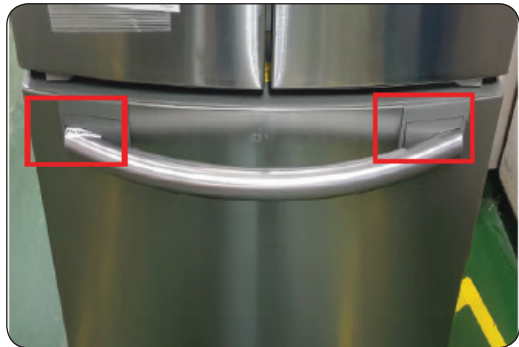

1. Vendosni çelësin hegzagonal në vrimën në pjesën e poshtme të dorezës.

2. Rrotulloni çelësin hegzagonal në drejtim kundërorar. Ky veprim mundëson lirimimin e vidave.

3. Tërhiqni dorezën.

### SHËNIM

Kthejeni dorezën me 90 gradë për të lejuar akses në pozicionin fundor të fiksimit.

## Doreza e derës së frigoriferit

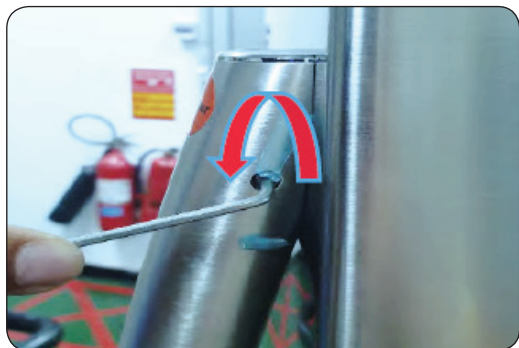

1. Vendosni çelësin heksagonal në vrimën në pjesën e poshtme të dorezës. Rrotulloni çelësin heksagonal në drejtim kundërorar. Ky veprim mundëson lirimin e vidave.

2. Tërhiqni dorezën (Çmontojeni njësoj edhe anën tjetër).

### SHËNIM

Kthejeni dorezën me 90 gradë për të lejuar akses në pozicionin fundor të fiksimit.

## Për të montuar dorezat

Doreza e derës së ngrirësit

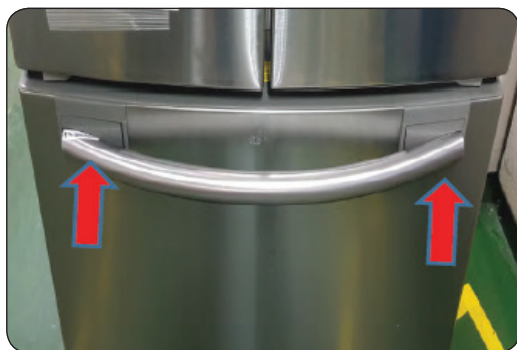
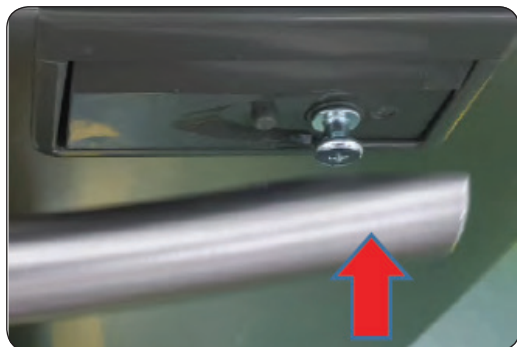

1. Vendosni mbështetëset e dorezave në menteshën izoluese.

### SHËNIM

Sigurohuni që mentesha izoluese të jetë montuar siç duhet dhe që vrimat për çmontimin e dorezës të jenë në pjesën e poshtme.

2. Tërhiqni dorezën.

## Doreza e derës së frigoriferit

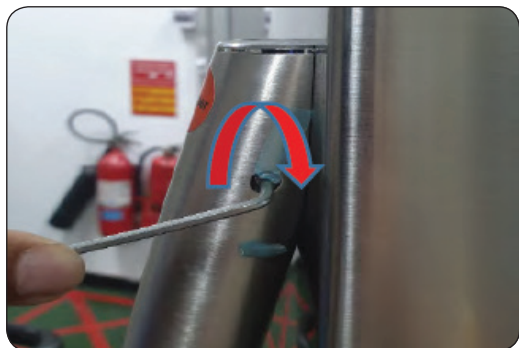

1. Vendosi mbështetëset e dorezave në menteshën izoluese.

### SHËNIM

Sigurohuni që mentesha izoluese të jetë montuar siç duhet dhe që vrimat për çmontimin e dorezës të jenë në pjesën e poshtme.

2. Rrotulloni çelësin heksagonal në drejtim orar. për të fiksuar dorezën.

## Zëvendësimi i guarnicionit

### ⚠ KUJDES

Sigurohuni ta montoni mirë guarnicionin. Përndryshe, mund të ketë rrjedhje ajri të ftohtë nga frigoriferi.

### Për të hequr guarnicionin



1. Tërhiqni 4 cepat e guarnicionit.

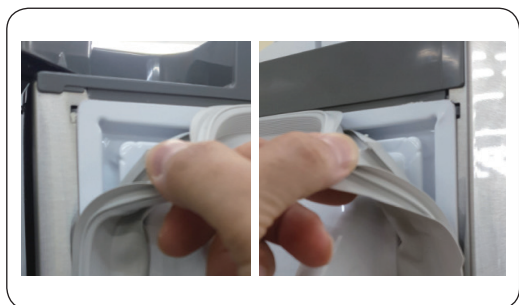

2. Tërhiqni qendrën e guarnicionit.

### Për të zëvendësuar guarnicionin

Montoni guarnicionin e ri në derën e frigoriferit. Sigurohuni që të mos ketë hapësirë midis guarnicionit të ri dhe derës.

## Zëvendësimi i sirtarit

### ⚠ KUJDES

Kontrolloni që sirtari të jetë futur siç duhet në shinë gjatë montimit.

### Për të hequr sirtarin

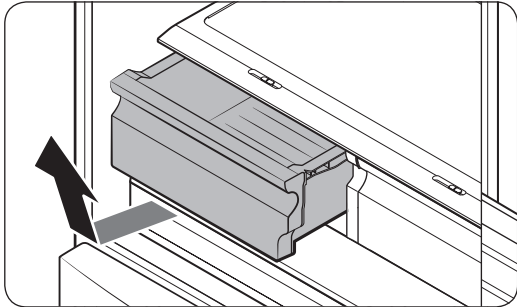

Ngrini me kujdes pjesën e përparme të sirtarit dhe nxirreni duke e rrëshqitur.

- Ne rekomandojmë që të hiqni koshat e dyerve përpara se të hiqni sirtarin. Kjo bëhet me qëllim që të shmanget dëmtimi i koshave të dyerve.
- Për ta rivendosur, futeni sirtarin në shinat e kornizës dhe pastaj rrëshqiteni për brenda.



## Zëvendësimi i menteshave

Për të zëvendësuar menteshat, duhet të hiqni fillimisht dyert.

### **KUJDES**

- Tregoni kujdes maksimal kur hiqni dyert, pasi ato janë të rënda.
- Para se të zëvendësoni menteshat, vendosni një material të butë, si p.sh. karton, në dysheme për të parandaluar gërvishtjet e dyerve kur i vendosni në dysheme.
- Duke qenë se menteshat duhet të trajtohen me kujdes dhe të zëvendësohen nga dy ose më shumë persona, ju rekomandojmë të kërkonit një shërbim teknik profesional.
- Nëse e hiqni menteshën pa mbajtur derën, kjo e fundit mund të bjerë dhe t'ju lëndojë.
- Sigurohuni që boshti të jetë shtrënguar fort në menteshë.
- Kontrolloni që mentesha të jetë montuar mirë në kasë.
- Sigurohuni që bashkuesit e telave të jenë të lidhur siç duhet.
- Bëni kujdes që të mos dëmtoni telat kur të shtrëngoni kapakun e sipërm.

### **PARALAJMËRIM**

- Për të anuar/vendosur frigoriferin duhen minimumi 2 persona.
- Shkëputni kordonin elektrik përpara se të ktheni derën në anën e kundërt.

### Veglat e nevojshme (nuk ofrohen)

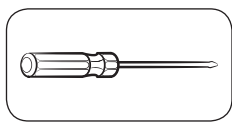

Kaçavidë kryq

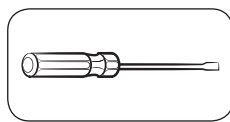

Kaçavidë e sheshtë

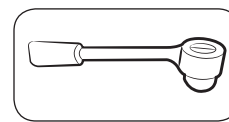

Çelës kriket 10 mm

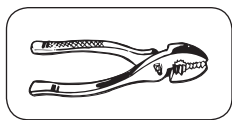

Pinca

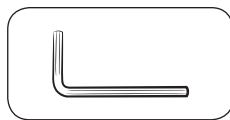

Çelës heksagonal 5 mm

## Për të zëvendësuar menteshat

### ⚠ PARALAJMËRIM

Bëni kujdes që të mos e rrëzoni dhe gërvishtni derën e frigoriferit gjatë heqjes!

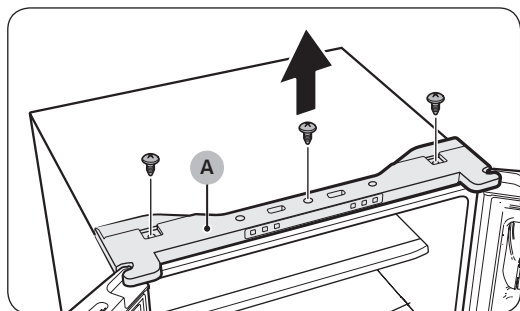

1. Përdorni një kaçavidë kryq për të hequr vidat që shtrëngojnë **kapakun e sipërm (A)**.

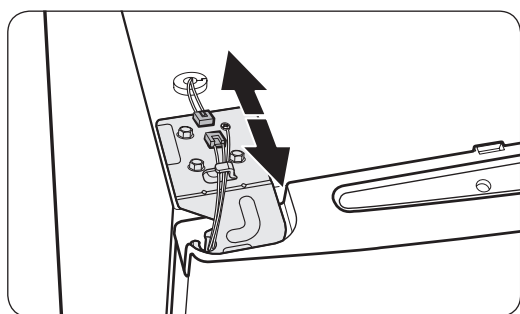

2. Shkëputni telat në pjesën e sipërme të frigoriferit.

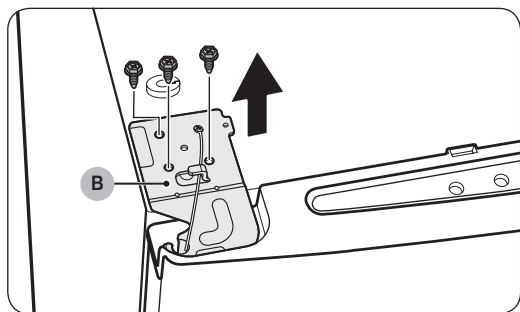

3. Përdorni një çelës kriket (10 mm) për të hequr vidat që shtrëngojnë **menteshën e sipërme (B)**.

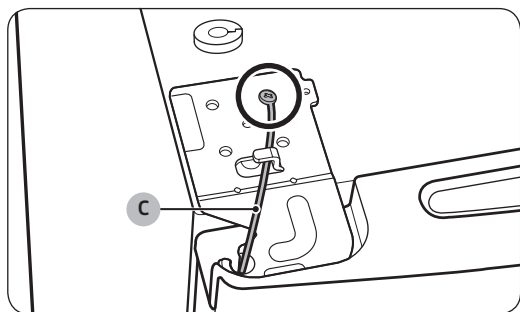

4. Përdorni një kaçavidë kryq për të hequr vidën që shtrëngon **telin e tokëzimit (C)**.

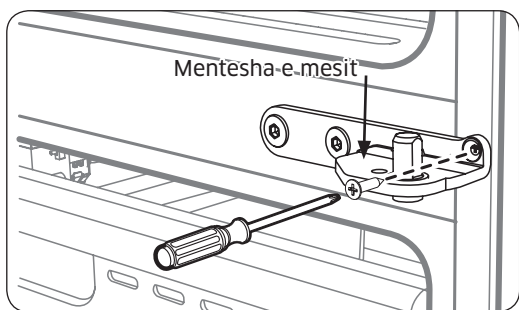
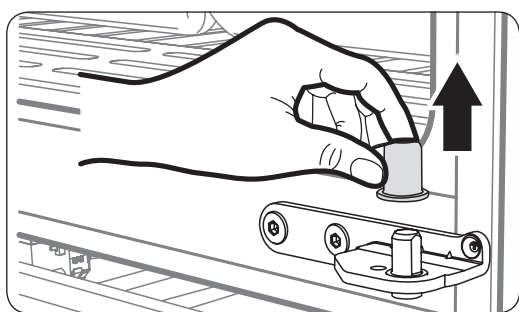
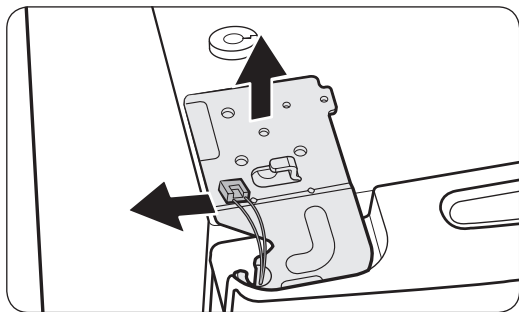

5. Hiqni menteshën e sipërme nga dera.

**SHËNIM**

Hiqni me kujdes menteshën e sipërme. Telat e derës sistemohen përmes boshtit të menteshës.

6. Ngrijeni me kujdes derën e frigoriferit për ta hequr. Mos ushtroni forcë të tepërt mbi derën. Dera mund të bjerë dhe të shkaktojë lëndim fizik.

7. Shtrijeni derën poshtë në një sipërfaqe të sheshtë.

8. Ngrijeni derën lart për ta hequr. Bëni kujdes që të mos i rrëzoni dhe gërvishtni dyert gjatë heqjes.

9. Hiqni vidën që gjendet te menteshat e mesit majtas dhe djathtas duke përdorur një kaçavidë kryq (+).

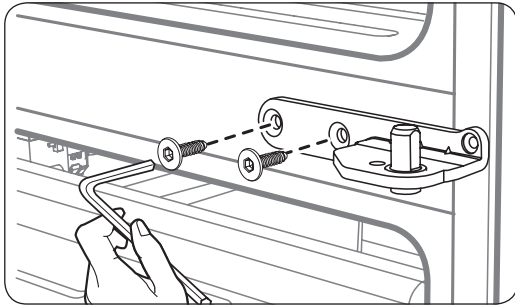

**10.**Hiqni 2 bulonat me kokë heksagonale që gjenden te menteshat e mesit majtas dhe djathtas duke përdorur një çelës heksagonal (Ø 5 mm).

**11.**Rimontoni në rendin e kundërt të çmontimit pasi të keni zëvendësuar menteshën e sipërme dhe/ose të mesit.

**⚠ KUJDES**

- Sigurohuni që bashkuesit e telave të jenë të lidhur siç duhet.
- Bëni kujdes që të mos dëmtoni telat kur të shtrëngoni kapakun e sipërm.

# Прирачник за сервисирање за корисниците

---

1. Може да проверите каде се купуваат резервни делови на <http://samsung.com>
2. Посетете ја локацијата за купување делови и внесете го кодот на моделот на вашиот производ за да ги проверите достапните делови за купување. Кодот на моделот е означен на другата страна на производот.
  - Може да го проверите кодот на моделот и верзијата на етикетата на баркодот во долниот лев дел лево од производот.
3. За резервни делови, осигурете се дека името на делот се совпаѓа со она од илустрацијата во овој прирачник.
  - Деловите што може да ги поправат корисниците се ограничени на рачки (само некои модели), заптивки, фиоки и шарки.

## ЗАБЕЛЕШКА

По поправка од страна на неовластен сервисер, самостојна поправка или непрофесионална поправка на производот, Samsung не е одговорен за каква било штета на производот, каква било повреда или кој и да е безбедносен проблем со производот предизвикани од обид за поправка на производот што не ги следи внимателно овие упатства за поправка и одржување. Секоја штета на производот предизвикана од обид за поправка на производот од било кое друго лице освен сервисер овластен од Samsung не е покриена со гаранцијата.

## ВНИМАНИЕ

- Името на делот наведено на локацијата може да се разликува од она во овој прирачник. Осигурете се дека сте го избрале точното име на делот.
- За замена на шарките е потребно крајно внимание бидејќи вклучува одвојување на вратата.
- Додека правите поправки, не заборавате да носите заштитни ракавици.

Фактичкиот изглед и обезбедените делови на фрижидерот може да се разликуваат, зависно од моделот и земјата.

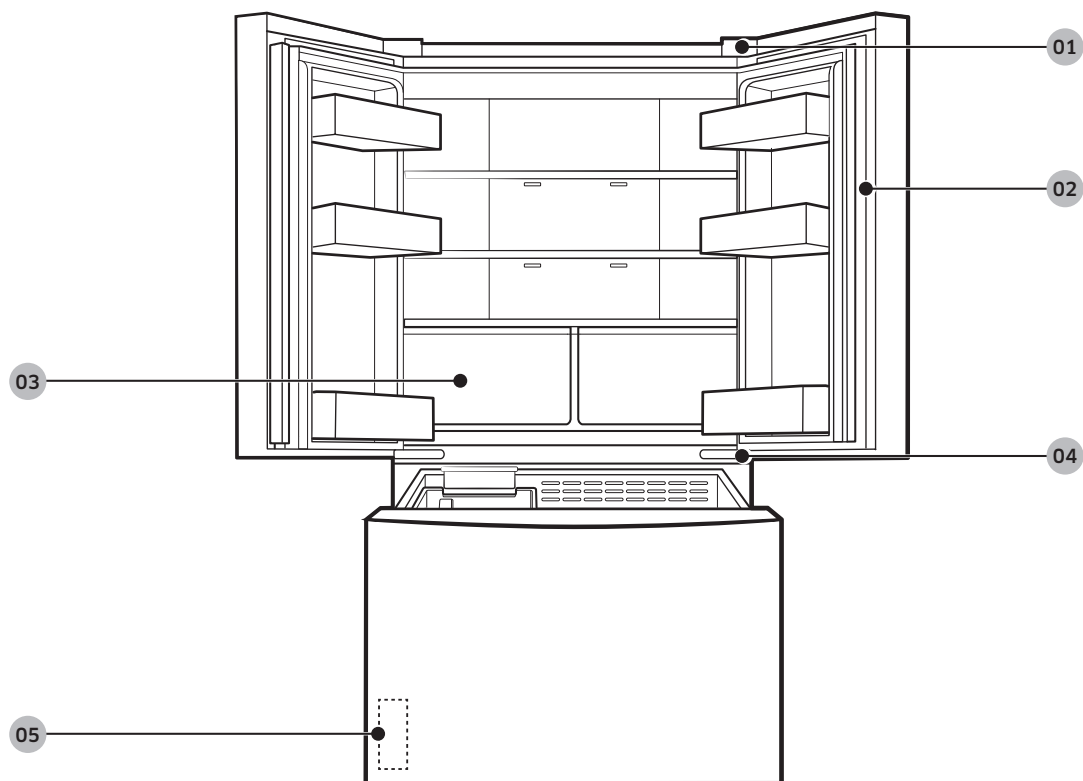

**01** Горна шарка

**02** Заптивка

**03** Фиока

**04** Средна шарка

**05** Етикета на баркодот

## Замена на рачката

### ВНИМАНИЕ

- Кога ја заменуваат рачката за вратата, внимавајте да не го изгребете предниот дел од вратата.
- Притиснете ги цврсто рачките во подлогите. Погрижете се да нема простор помеѓу подлогите и вратата.
- Цврсто затегнете ги завртките кога ќе ја прицврстите рачката.
- Пред да започнете да го користите производот, проверете дали рачката е цврсто затегната.

### Потребни алати (не се испорачани)

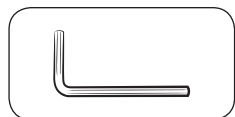

Шестоаголен имбус (дијаметар од 4mm)

## За одвојување на рачките

Рачка за вратата на замрзнувачот

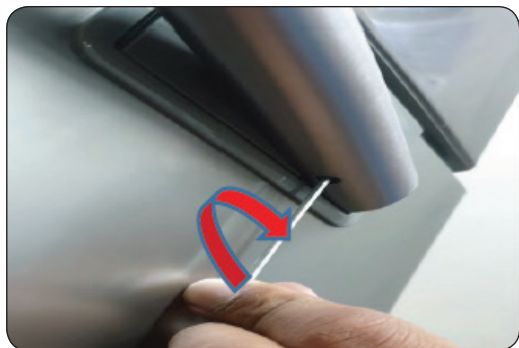
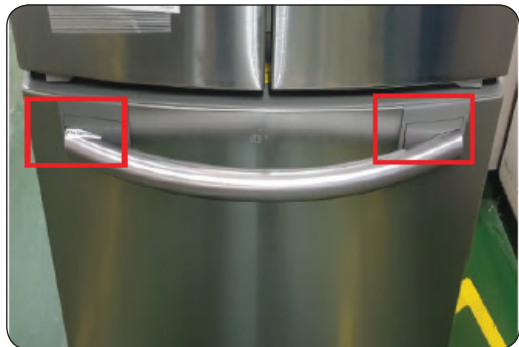

1. Ставете го шестоаголниот имбус во долниот отвор на рачката.

2. Свртете го шестоаголниот имбус во спротивна насока од стрелките на часовникот. Тоа овозможува олабавување на шрафовите.

3. Повлечете ја рачката.

### ЗАБЕЛЕШКА

Свртете го склопот на рачката за 90 степени за да овозможите пристап до долната позиција за фиксирање.

## Рачка за вратата на фрижидерот

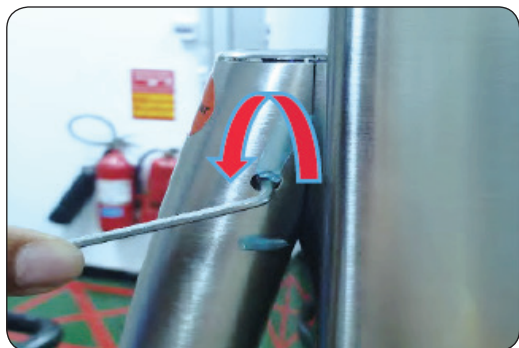

1. Ставете го шестоаголниот имбус во долниот отвор на рачката. Свртете го шестоаголниот имбус во спротивна насока од стрелките на часовникот. Тоа овозможува олабавување на шрафовите.

2. Повлечете ја рачката (Другата страна се расклопува на истиот начин).

### **ЗАБЕЛЕШКА**

Свртете го склопот на рачката за 90 степени за да овозможите пристап до долната позиција за фиксирање.



## За закачување на рачките

Рачка за вратата на замрзнувачот

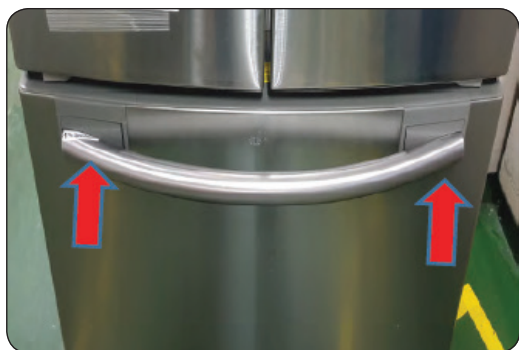
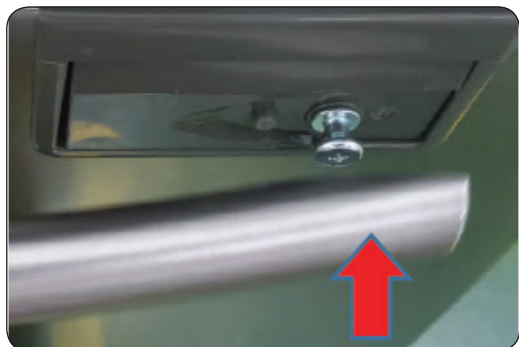

1. Ставете ги подлогите за рачки на цилиндарот.

### ЗАБЕЛЕШКА

Осигурете се дека цилиндарот е монтиран правилно и дека отворите за расклопување на рачката се во долниот дел.

2. Повлечете ја рачката.

## Рачка за вратата на фрижидерот

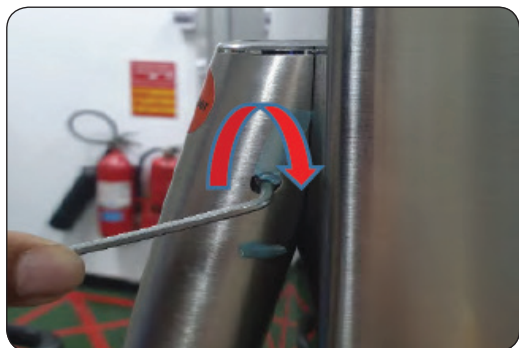

1. Ставете ги подлогите за рачки на цилиндарот.

### **ЗАБЕЛЕШКА**

Осигурете се дека цилиндарот е монтиран правилно и дека отворите за расклопување на рачката се во долниот дел.

2. Свртете го шестоаголниот имбус во насока од стрелките на часовникот. За цврсто држење на рачката.

## Замена на заптивката

### ⚠ ВНИМАНИЕ

Проверете дали цврсто сте ја поставиле заптивката. Во спротивно, од фрижидерот може да излегува ладен воздух.

### За отстранување на заптивката



1. Повлечете ги 4-те рабови на заптивката.



2. Повлечете го центарот на заптивката.

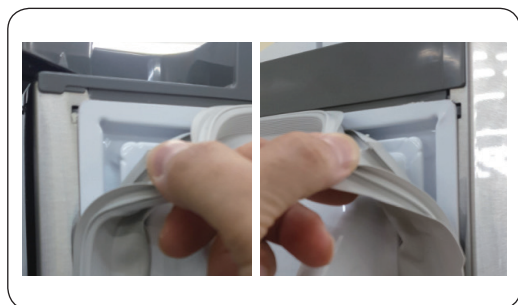

### За замена на заптивката

Поставете нова заптивка на вратата од фрижидерот. Осигурете се дека нема отвор помеѓу новата заптивка и вратата.

## Замена на фиоката

### ⚠ ВНИМАНИЕ

Проверете дали фиоката е правилно вметната во шината за време на монтирањето.

### За отстранување на фиоката

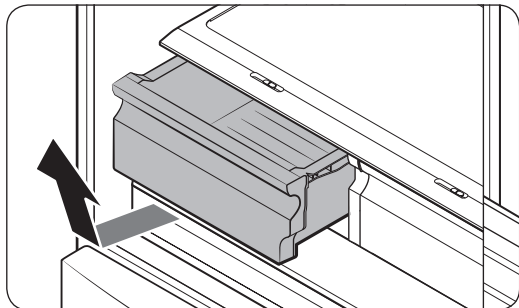

Нежно подигнете го предниот дел од фиоката и извлекете ја.

- Препорачуваме да ги отстраните корпите на вратата пред да ја отстраните фиоката. Ова се прави за да се спречи оштетување на корпите на вратата.
- За повторно да ги вметнете, поставете ја фиоката на шините на рамката, а потоа турнете ја навнатре.

## Замена на шарките

За да ги замените шарките, прво мора да ги извадите вратите.

### ВНИМАНИЕ

- Кога ги вадите вратите, обратете посебно внимание бидејќи вратите се тешки.
- Пред да ги замените шарките, ставете мека подлога, како на пример картон, на подот за да спречите гребаници на вратата кога ќе ги спуштате вратите.
- Бидејќи со шарките треба да се ракува внимателно и да ги заменуваат две или повеќе лица, ви препорачуваме да повикате професионален технички сервис.
- Ако ја отстраните шарката без да ја држите вратата, вратата може да падне и да ве повреди.
- Осигурете се дека оската е цврсто затегната на шарката.
- Проверете дали шарката е цврсто затегната на витрината.
- Проверете дали кабелските приклучоци се поврзани правилно.
- Внимавајте да не ги оштетите жиците кога ќе го затегнувате горниот капак.

### ПРЕДУПРЕДУВАЊЕ

- Навалување/легнување на фрижидерот бара најмалку двајца.
- Откачете го кабелот за напојување пред превртување на вратите.

### Потребни алати (не се испорачани)

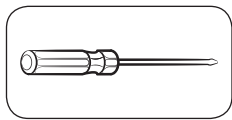

Крстач

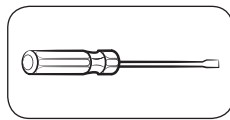

Плоснат шрафцигер

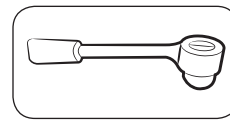

Крцкало 10 mm

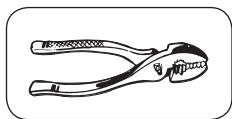

Клешти

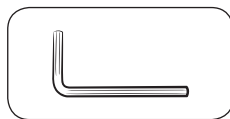

Имбус 5 mm

## За замена на шарките

### ⚠ ПРЕДУПРЕДУВАЊЕ

Внимавајте да не ја испуштите и изгребете вратата на фрижидерот кога ќе ја вадите!

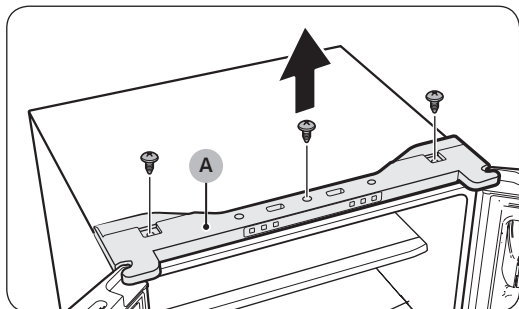

1. Користете крстач за да ги извадите завртките што го прицврстуваат **стоперот за вратата (A)**.

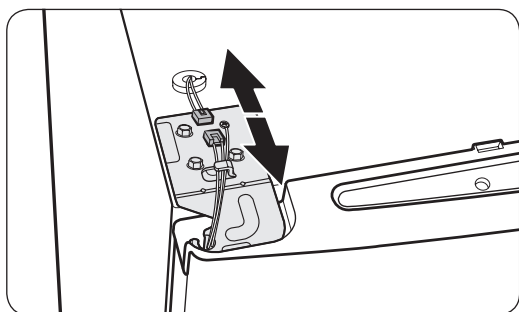

2. Исклучете ги жиците на горниот дел од фрижидерот.

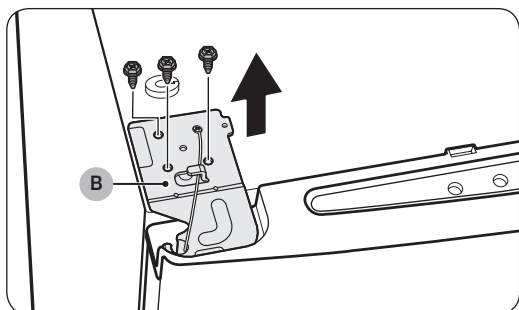

3. Користете крцкало (10 mm) за да ги извадите завртките што ја прицврстуваат **горната шарка (B)**.

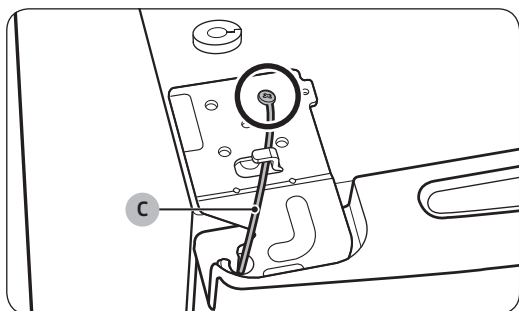

4. Користете крстач за да ја извадите завртката што ја прицврстува **жицата за заземјување (C)**.

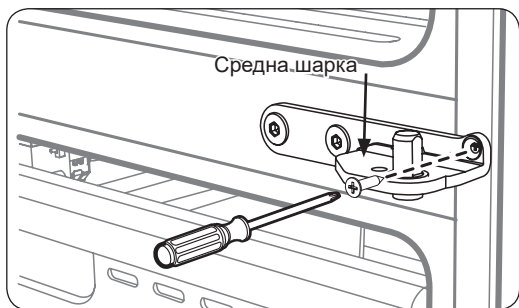
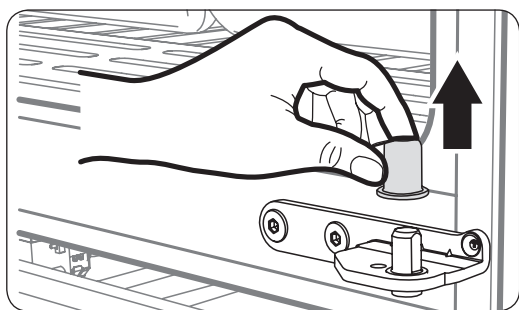
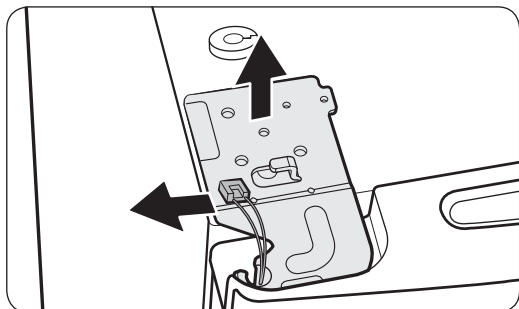

5. Извадете ја горната шарка од вратата.

**ЗАБЕЛЕШКА**

Внимателно отстранете ја горната шарка. Жиците од вратата се распоредуваат низ осовината на шарката.

6. Нежно повлечете ја вратата од фрижидерот за да ја извадите. Не применувајте прекумерна сила на вратата. Вратата може да падне и да предизвика физичка повреда.

7. Легнете ја вратата на рамна површина.

8. Подигнете ја вратата право нагоре за да ја отстраните. Внимавајте да ја испуштите и изгребете вратите кога ќе ги вадите.

9. Извадете го шрафот што е прикачен на левата и десната средна шарка со крстач (+).

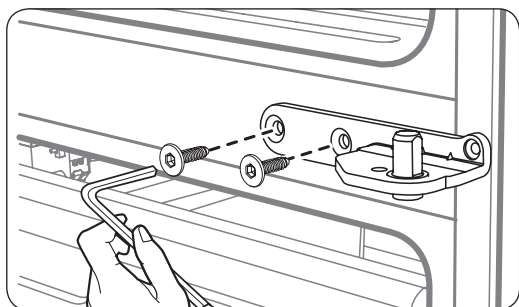

10. Извадете ги 2-те завртки со шестоаголна глава што се прикачени на левата и десната средна шарка со имбус ( $\varnothing$  5 mm).

11. Составете повторно во обратен редослед од расклопувањето откако сте ги извадиле горната и/или средната шарка.

**⚠ ВНИМАНИЕ**

- Проверете дали кабелските приклучоци се поврзани правилно.
- Внимавајте да не ги оштетите жиците кога ќе го затегнувате горниот капак.



# Kasutaja hooldusjuhend

---

1. Saate kontrollida asendusosade ostukohta veebilehel <http://samsung.com>
2. Külastage asendusosa ostukoha veebilehte ja sisestage oma toote mudeli kood, et kontrollida olemasolevaid asendusosasisid. Mudeli kood on kirjas teie toote välimisel küljel oleval sildil.
  - Mudeli koodi ja versiooni saate kontrollida triipkoodi sildilt toote alumisel vasakul nurgal.
3. Asendusosade puhul veenduge, et osa nimi ühtib selle juhendi joonisel toodud nimega.
  - Ise vahetatavad osad on vaid käepidemed (vaid mõnedel mudelitel), tihendid, sahtlid ja hinged.

## MÄRKUS

Toote parandamisel mittevõlitatud teenuseosutaja poolt, tarbija enda poolt parandamise või ebaprofessionaalse parandamise korral ei vastuta Samsung ükskõik millise kahju eest tootele või muu tooteohutusega seotud probleemi korral, mis on tekkinud toote parandamise katsel, kus ei järgita hoolikalt neid parandamise ja hooldamise tingimusi. Igasugune kahju, mis tekitatakse tootele seoses katsega seda parandada kellegi teise kui Samsungi sertifitseeritud teenuseosutaja poolt, ei ole garantiiga kaetud.

## ETTEVAATUST!

- Veebilehel toodud osa nimetus võib erineda käesolevas juhendis toodud nimest. Palun veenduge, et valite õige osa nime.
- Hingede asendamine nõuab äärmist ettevaatlikust, kuna selle käigus tuleb üks eemaldada.
- Kasutage parandusi tehes kindlasti kaitsekindaid.

Külmiku tegelik välimus ja elementide nimekiri võivad erineda sõltuvalt mudelist ja riigist.

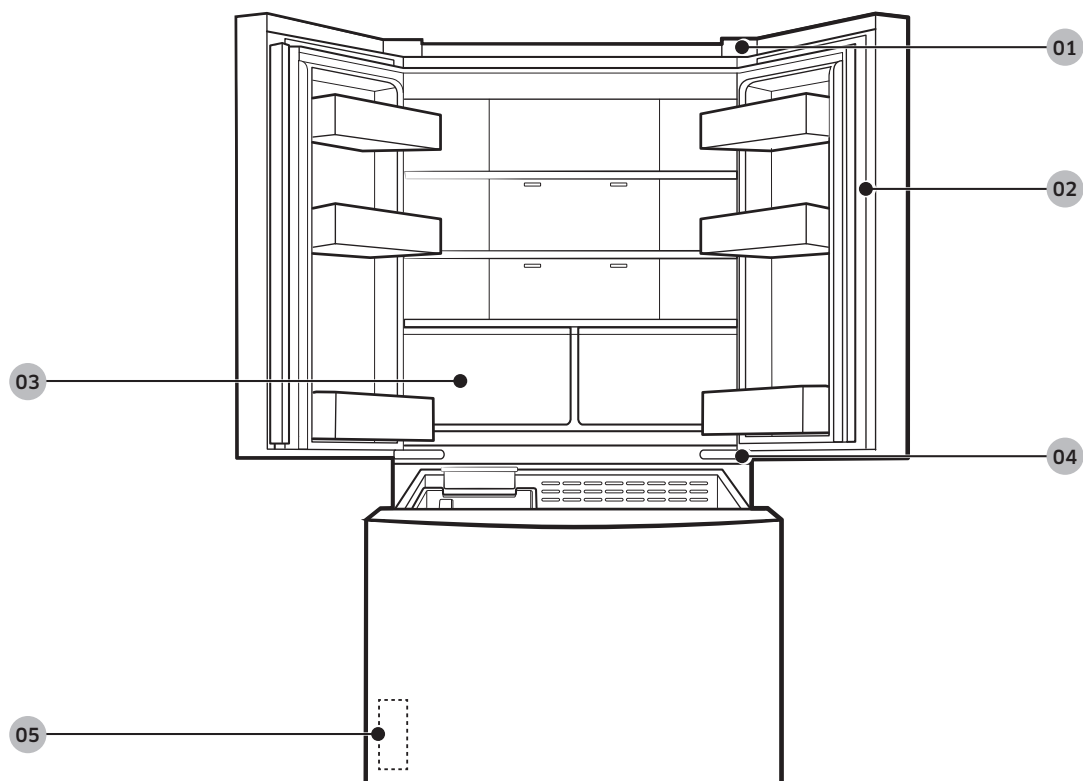

**01** Ülemine hing

**02** Tihend

**03** Sahtel

**04** Keskmise hing

**05** Triipkoodi silt

## Käepideme asendamine

### **⚠ ETTEVAATUST!**

- Ukse käepidet vahetades olge hoolas, et ukse esiosa mitte kriimustada.
- Suruge käepidemed tugevalt kinnituste külge. Veenduge, et tugede ja ukse vahel ei oleks vahet.
- Käepidet kinnitades keerake kruvid tugevalt kinni.
- Enne toote kasutamist kontrollige, et käepide oleks tugevalt kinni.

### Vajalikud tööriistad (pole kaasas)

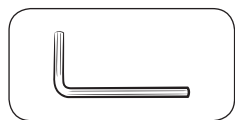

Kuuskantvõti (4 mm diameetriga)

## Käepidemete eemaldamine

### Sügavkülmiku uksekäepide

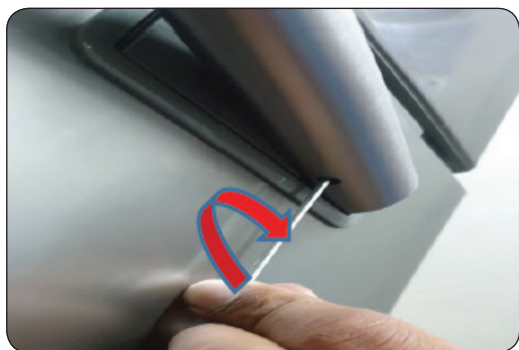
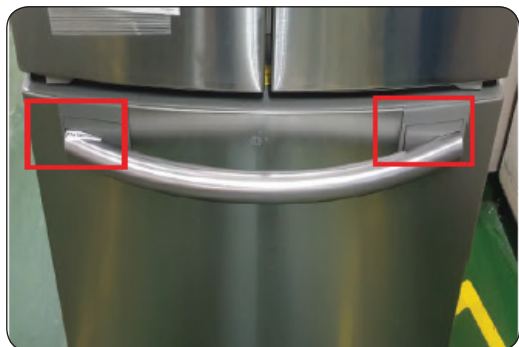

1. Pange kuuskantvõti käepideme alumisse auku.

2. Pöörake kuuskantvõtit vastupäeva. See lõdvendab kruvisid.

3. Tõmmake käepidet.

#### MÄRKUS

Pöörake käepidet 90 kraadi, et pääseda ligi alumisele kinnituspositsioonile.

## Külmiku uksekäepide

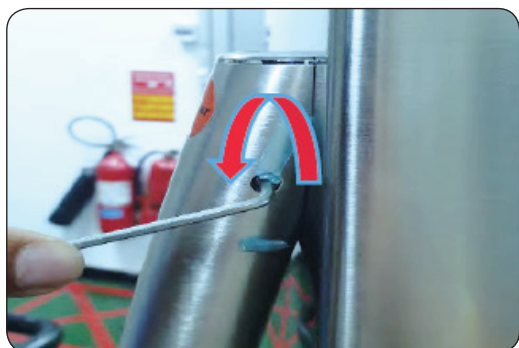

1. Pange kuuskantvõti käepideme alumisse auku. Pöörake kuuskantvõtit vastupäeva. See lõdvendab kruvisid.

2. Tõmmake käepidet (võtke teine pool samamoodi lahti).

### MÄRKUS

Pöörake käepidet 90 kraadi, et pääseda ligi alumisele kinnituspositsioonile.

## Käepidemete kinnitamine

### Sügavkülmiku uksekäepide

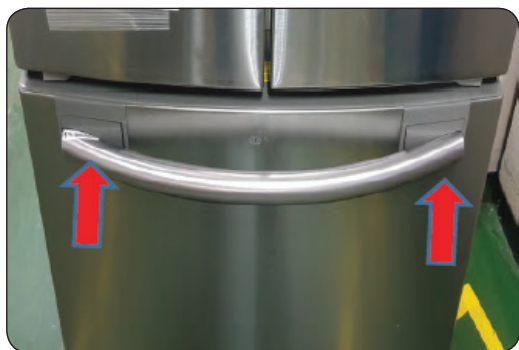
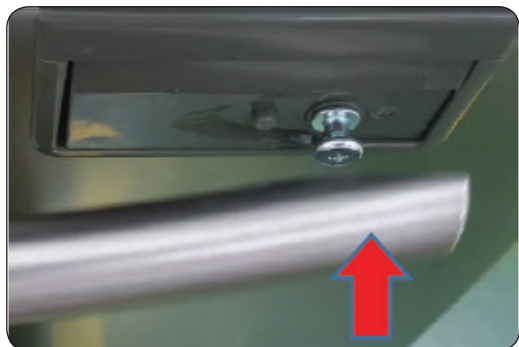

1. Kinnitage käepidemete toed kaitsekraele.

#### MÄRKUS

Veenduge, et kaitsekrae oleks korralikult paigaldatud ja käepideme lahtivõtmiseks on augud all.

2. Tõmmake käepidet.

## Külmiku uksekäepide

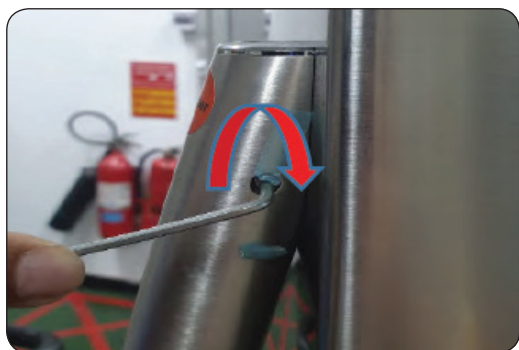

1. Kinnitage käepidemete toed kaitsekraele.

### MÄRKUS

Veenduge, et kaitsekrae oleks korralikult paigaldatud ja käepideme lahtivõtmiseks on augud all.

2. Pöörake kuuskantvõtit päripäeva. Hoidke käepidet tugevalt paigal.

## Tihendi asendamine

### ⚠ ETTEVAATUST!

Veenduge, et paigaldate tihendi tugevalt. Vastasel juhul võib külm õhk külmikust välja tulla.

### Tihendi eemaldamiseks



1. Tõmmake tihendi nelja nurka.



2. Tõmmake tihendi keskosa.

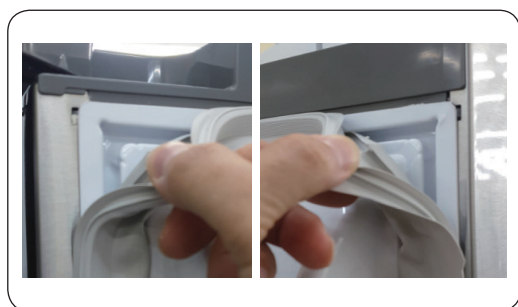

### Tihendi asendamiseks

Paigaldage külmiku uksele uus tihend. Veenduge, et uue tihendi ja ukse vahel ei oleks vahet.

## Sahtli asendamine

---

### ⚠ ETTEVAATUST!

Kontrollige, et sahtel oleks paigaldamisel õigesti siinidele paigutatud.

### Sahtli eemaldamiseks

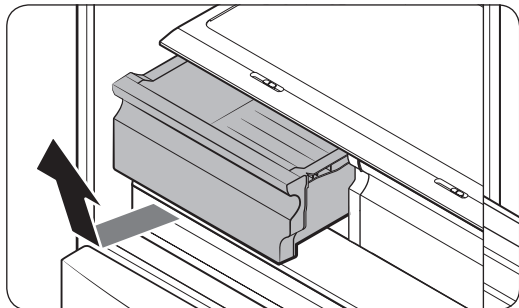

Tõstke sahtli esiotsa veidi ja libistage see välja.

- Soovitame enne sahtli eemaldamist eemaldada ukesahtlid. See aitab vältida ukesahtlite kahjustamist.
- Tagasipanekuks sisestage sahtel raami siinidesse ja seejärel lükake sisse.



## Hinge asendamine

Hingede asendamiseks tuleb esmalt üks eemaldada.

### ⚠ ETTEVAATUST!

- Olge ukse eemaldades äärmiselt ettevaatlik, kuna ukсед on rasked.
- Enne hingede asendamist asetage põrandale pehme alus (näiteks papp), et vältida ukse kriimustamist selle maha asetamisel.
- Kuna hingedega tuleb hoolikalt ümber käia ning nende vahetamiseks on vaja kaht või enam inimest, soovitame kasutada professionaalset tehnilist teenust.
- Kui te hinge eemaldamisel uksest kinni ei hoia, võib see alla kukkuda ja vigastusi tekitada.
- Veenduge, et võll oleks hingel tugevalt kinni.
- Kontrollige, et hing oleks kapi külge tugevalt kinnitatud.
- Veenduge, et juhtmeühendused oleks õigesti ühendatud.
- Olge ettevaatlik, et te ülemise katte kinnitamise ajal juhtmeid ei kahjustaks.

### ⚠ HOIATUS!

- Külmiiku kallutamiseks/paigaldamiseks on vaja vähemalt kaht inimest.
- Enne uksepoolte vahetamist eemaldage toitejuhe vooluvõrgust.

### Vajalikud tööriistad (pole kaasas)

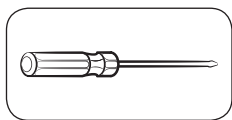

Ristpeakruvikeeraja

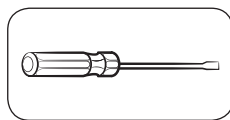

Lamepeakruvikeeraja

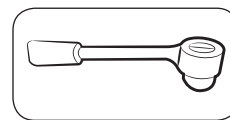

Padrunvõti 10 mm

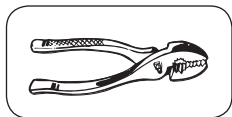

Tangid

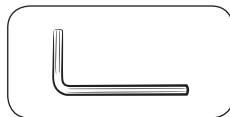

Kuuskantvõti 5 mm

## Hingede asendamiseks

**⚠ HOIATUS!**

Olge ettevaatlik, et te külmiku ukse eemaldamisel seda ei kukutaks ega kriimustaks!

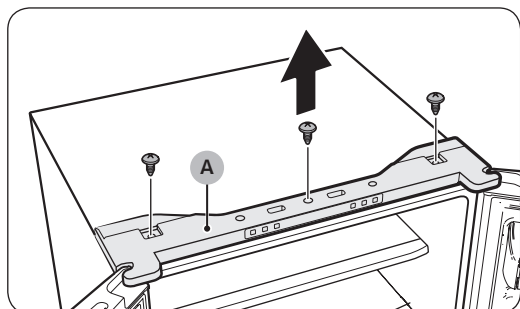

1. Kasutage ristpeakruvikeerajat, et eemaldada **ülemise kaane (A)** kinnituskruid.

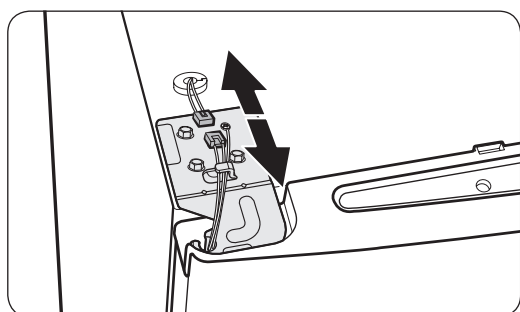

2. Ühendage juhtmed külmikapi ülaosas lahti.

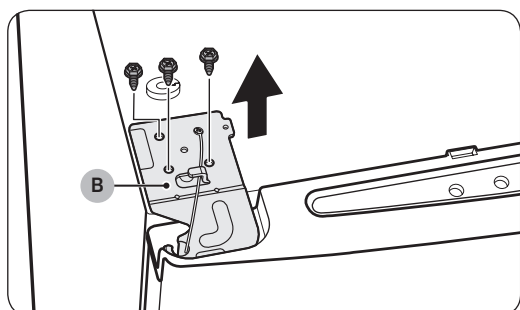

3. Eemaldage padrunvõtmega (10 mm) **ülemise hinge (B)** kinnituskruid.

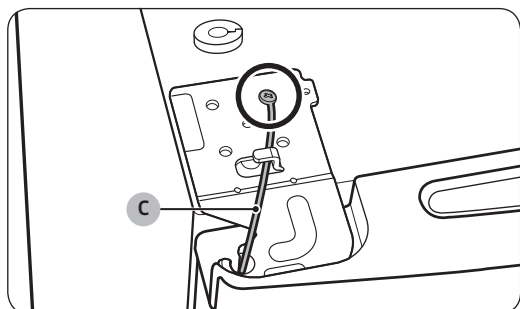

4. Kasutage ristpeakruvikeerajat, et eemaldada **maandusjuhtme (C)** kinnituskruid.

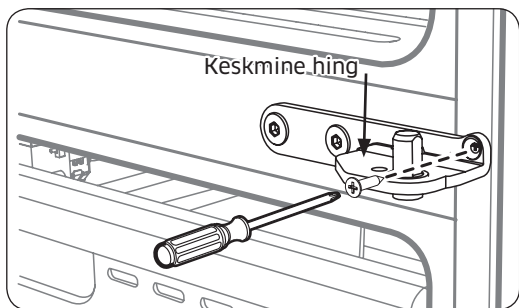
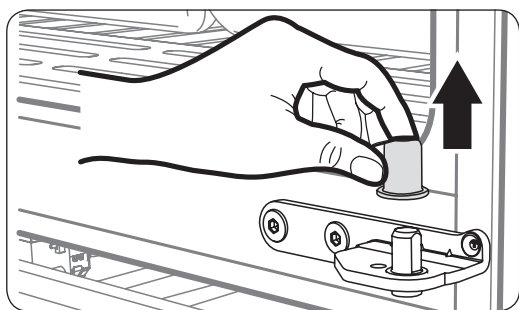
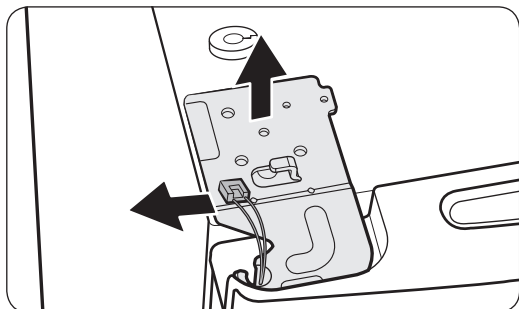

5. Eemaldage ülemine hing uksest.

**MÄRKUS**

Ettevaatlikult eemaldage ülemised hinged. Uksest tulevad juhtmed on paigutatud läbi hingevõlli.

6. Eemaldamiseks tõmmake õrnalt külmiku uks üles. Ärge rakendage uksele liigset jõudu. Uks võib kukkuda ja kehavigastusi põhjustada.

7. Asetage uks tasasele pinnale.

8. Eemaldamiseks tõstke ust otse üles. Olge ettevaatlik, et te uste eemaldamisel neid ei kukutaks ega kriimustaks.

9. Eemaldage ristpeakruvikeerajaga keskmise hinge vasak- ja parempoolsed kruvid.

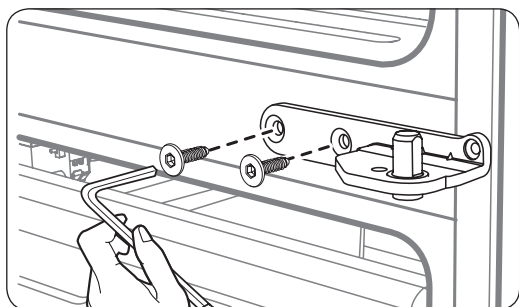

**10.** Eemaldage kuuskantvõtmega ( $\varnothing$  5 mm) kaks kuuskantpolti, mis on kinnitatud keskmise hingede vasakule ja paremale poole.

**11.** Pärast ülemise ja/või keskmise hinge asendamist paigaldage need uuesti lahtivõtmisele vastupidises järjekorras.

**⚠ ETTEVAATUST!**

- Veenduge, et juhtmeühendused oleks õigesti ühendatud.
- Olge ettevaatlik, et te ülemise katte kinnitamise ajal juhtmeid ei kahjustaks.

# Naudotojo atliekamos priežiūros vadovas

1. Kur galima nusipirkti atsarginių dalių galite sužinoti adresu <http://samsung.com>
2. Apsilankykite dalių pardavimo svetainėje ir įvedę savo gaminio modelio kodą patikrinkite, kokias dalis galima įsigyti. Modelio kodas nurodytas išorinėje gaminio pusėje.
  - Modelio kodą ir versiją galite patikrinti brūkšninio kodo etiketėje, esančioje gaminio apačioje kairėje.
3. Ieškodami atsarginių dalių, įsitikinkite, kad dalies pavadinimas sutampa su šio vadovo iliustracija.
  - Naudotojas pats gali atlikti tik šių dalių priežiūrą: rankenos (tik kai kuriems modeliams), tarpinės, stalčiai ir lankstai.

## PASTABA

Jei gaminio remonto darbus atliko neįgaliotas paslaugų teikėjas, pats naudotojas ar ne profesionalus specialistas, „Samsung“ neatsako už jokią žalą gaminiui, sužalojimus ar kitas su gaminio saugumu susijusias problemas, kurias sukėlė bandymai remontuoti gaminį kruopščiai nesilaikant šių remonto ir priežiūros instrukcijų. Garantija netaikoma gaminio pažeidimams, atsiradusiems bandant remontuoti gaminį, jei darbus atliko asmuo, kuris nėra „Samsung“ sertifikuotas priežiūros paslaugų teikėjas.

## DĖMESIO

- Svetainėje nurodytas dalies pavadinimas gali skirtis nuo nurodytojo šiame vadove. Įsitikinkite, kad pasirinkote teisingą dalies pavadinimą.
- Lankstų keitimas reikalauja ypatingo atsargumo, nes reikia nuimti dureles.
- Atliekant remonto darbus būtina mūvėti apsaugines pirštines.

Tikras vaizdas ir tiekiamos dalys gali skirtis priklausomai nuo modelio ir šalies.

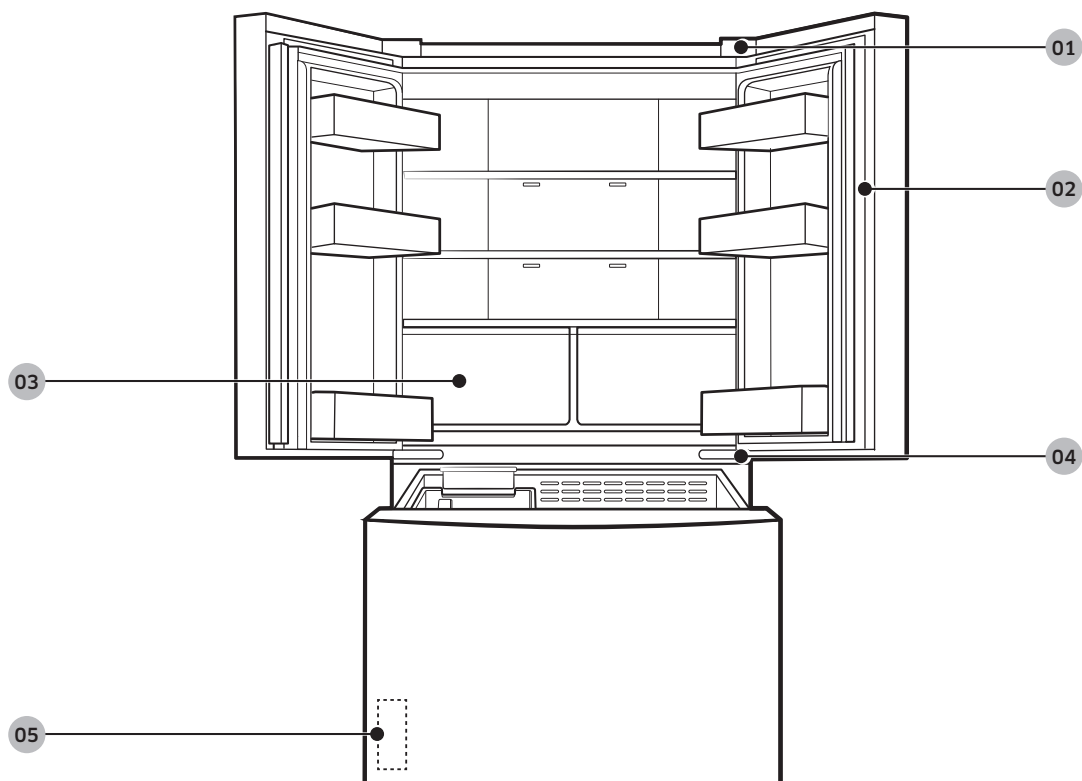

**01** Viršutinis lankstas

**02** Tarpinė

**03** Stalčius

**04** Vidurinis lankstas

**05** Brūkšninio kodo etiketė

## Rankenos keitimas

### **⚠ DĖMESIO**

- Keisdami durelių rankeną, būkite atsargūs, kad nesubraižytumėte durelių fasadinės pusės.
- Tvirtai prispauskite rankenėles prie atramų. Įsitinkite, kad tarp laikiklių ir durelių neliko tarpo.
- Tvirtindami rankeną gerai priveržkite varžtus.
- Prieš naudodami gaminį patikrinkite, ar rankena laikosi tvirtai.

### **Reikalingi įrankiai (nepateikiami)**

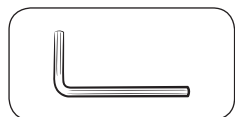

Šešiakampis veržliaraktis (4 mm skersmens)

## Kaip nuimti rankenas?

### Šaldiklio durelių rankenėlė

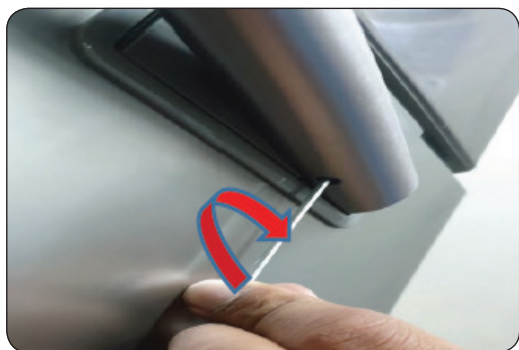
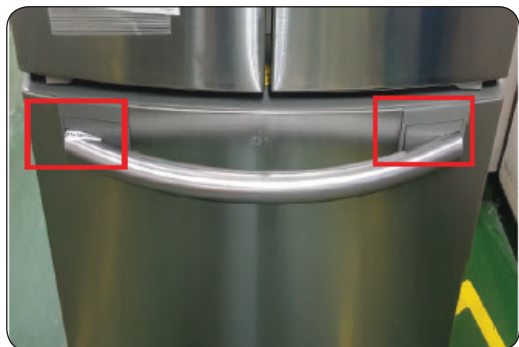

1. Įstatykite šešiakampį veržliaraktį į apatinę rankenėlės angą.

2. Pasukite šešiakampį veržliaraktį prieš laikrodžio rodyklę. Leidžiama atsukti varžtus.

3. Patraukite rankenėlę.

#### **PASTABA**

Pasukite rankenėlės mazgą 90 laipsnių kampu, kad galėtumėte pasiekti apatinę tvirtinimo padėtį.

## Šaldytuvo durelių rankenėlė

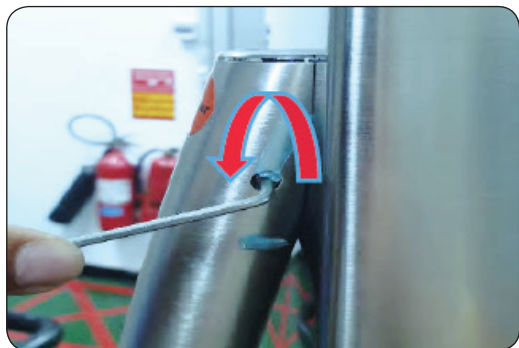

1. Įstatykite šešiakampį veržliaraktį į apatinę rankenėlės angą. Pasukite šešiakampį veržliaraktį prieš laikrodžio rodyklę. Leidžiama atsukti varžtus.

2. Patraukite rankenėlę (kita pusė ardoma tokiu pačiu būdu).

### PASTABA

Pasukite rankenėlės mazgą 90 laipsnių kampu, kad galėtumėte pasiekti apatinę tvirtinimo padėtį.



## Kaip pritvirtinti rankenėles?

### Šaldiklio durelių rankenėlė

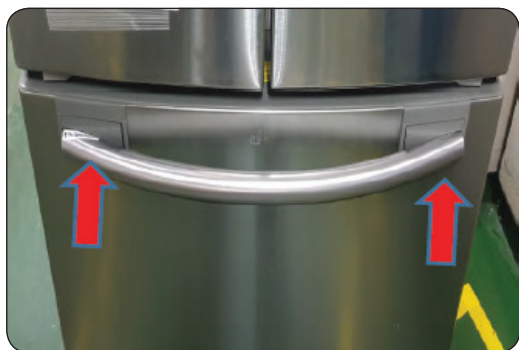
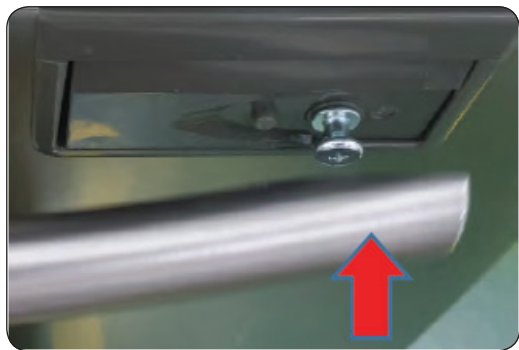

1. Pritvirtinkite rankenos laikiklius ant įvorės.

#### PASTABA

Įsitikinkite, kad įvorė yra tinkamai pritvirtinta, o angos rankenai išardyti yra apačioje.

2. Patraukite rankenėlę.

## Šaldytuvo durelių rankenėlė



1. Pritvirtinkite rankenos laikiklius ant įvorės.

### PASTABA

Įsitikinkite, kad įvorė yra tinkamai pritvirtinta, o angos rankenai išardyti yra apačioje.

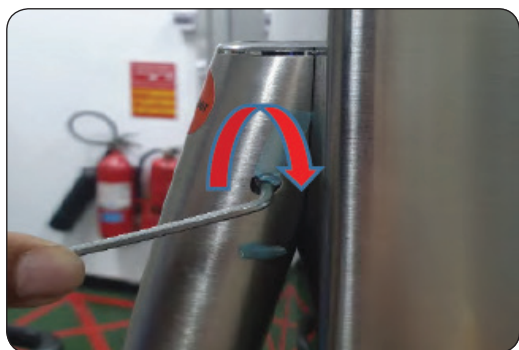

2. Pasukite šešiakampį veržliaraktį pagal laikrodžio rodyklę. Įsitikinkite, kad rankena laikosi tvirtai.

## Tarpinės keitimas

### ⚠ DĖMESIO

Įsitikinkite, kad gerai pritvirtinote tarpinę. Priešingu atveju gali atsirasti nuotėkis iš šaldytuvo.

### Kaip nuimti tarpinę



1. Patraukite 4 tarpinės kampus.



2. Patraukite centrinę tarpinės dalį.

### Kaip uždėti tarpinę

Pritvirtinkite naują tarpinę prie šaldytuvo durelių. Įsitikinkite, kad tarp naujos tarpinės ir durelių neliko tarpo.

## Stalčiaus pakeitimas

---

### DĖMESIO

Įstatydami patikrinkite ar stalčius gerai įkištas į bėgelį.

### Kaip išimti stalčių

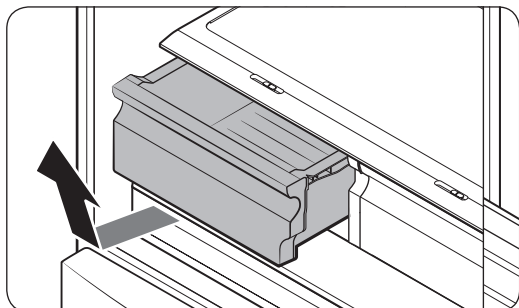

Atsargiai pakelkite priekinę stalčiaus pusę ir ištraukite.

- Prieš išimant stalčių, patartina išimti durelių dėžutes. Taip durelių dėžutės bus apsaugotos nuo apgadinimo.
- Norėdami įstatyti jį atgal, padėkite stalčių ant rėmo bėgelių ir įstumkite į vidų.

## Lanksto keitimas

Norėdami pakeisti lankstus visų pirma turite nuimti dureles.

### DĖMESIO

- Nuimdami dureles, būkite itin atsargūs, nes durelės yra sunkios.
- Prieš keisdami lankstus, ant grindų padėkite suminkštinantį paklotą, pavyzdžiui, kartoną, kad durelės nebūtų subraižytos jas padėjus.
- Kadangi su lankstais reikia dirbti atsargiai ir juos keičiant turi dalyvauti du ar daugiau asmenų, rekomenduojame kreiptis į profesionalią techninę tarnybą.
- Jei išimdami lankstą nelaikysite durelių, jos gali nukristi ir jus sužeisti.
- Įsitikinkite, kad ašis tvirtai laikosi lankste.
- Patikrinkite, ar lankstas gerai pritvirtintas prie korpuso.
- Įsitikinkite, kad laido jungtys prijungtos tinkamai.
- Saugokitės, kad tvirtindami viršutinį dangtį nepažeistumėte laidų.

### ĮSPĖJIMAS

- Šaldytuvą kreipti / guldyti turi mažiausiai 2 žmonės.
- Prieš pakeisdami durelių atidarymo kryptį, atjunkite maitinimo laidą.

### Reikalingi įrankiai (nepateikiami)

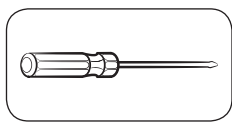

Kryžminio atsuktuvo

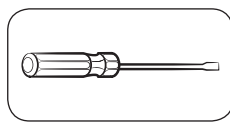

Plokščiasis atsuktuvus

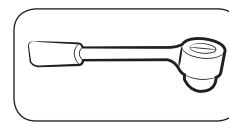

Lizdinis veržliaraktis  
10 mm

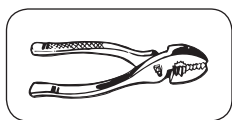

Replės

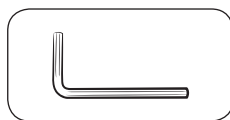

Šešiabriaunis veržliaraktis  
5 mm

## Kaip pakeisti lankstus

### ⚠️ ĮSPĖJIMAS

Būkite atsargūs, kad nuimdami šaldytuvo dureles jų nenumestumėte ir nesubraižytumėte!

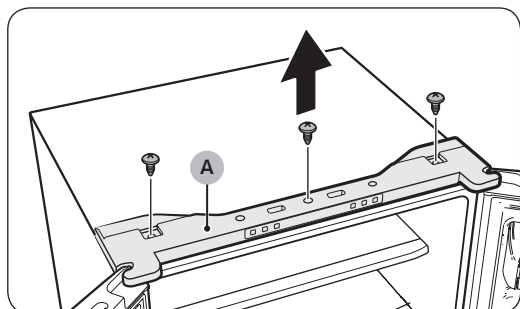

1. Kryžminių atsuktuvu išsukite **viršutinį dangtį (A)** laikančius varžtus.

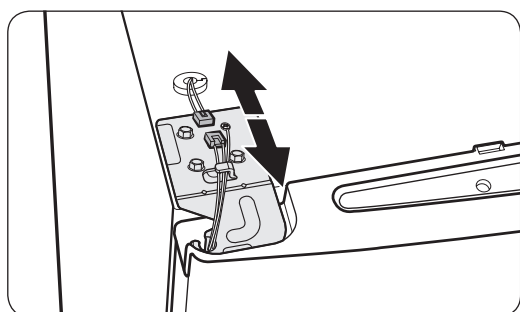

2. Atjunkite šaldytuvo viršuje esančius laidus.

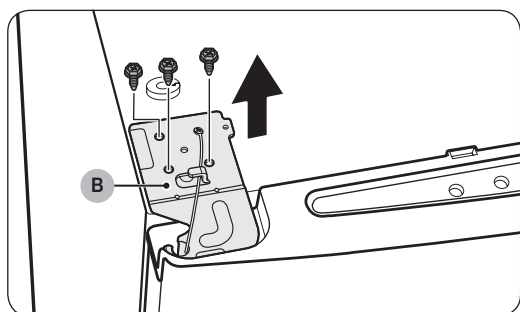

3. Naudodami lizdinį veržliaraktį (10 mm) išsukite varžtus, laikančius **viršutinį lankstą (B)**.

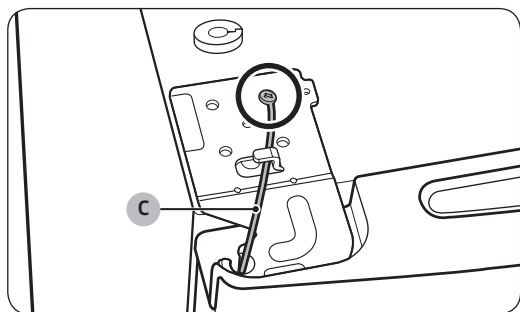

4. Kryžminių atsuktuvu išsukite **įžeminimo laidą (C)** laikantį varžtą.

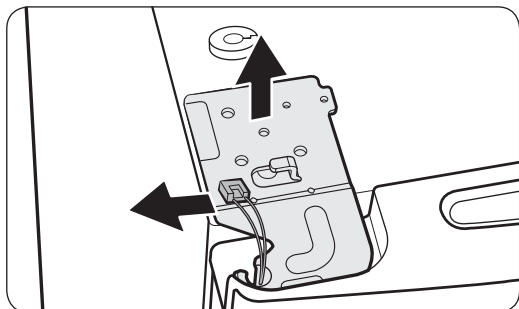

5. Nuimkite viršutinį lankstą nuo durelių.

**PASTABA**

Atsargiai nuimkite viršutinį lankstą. Durų laidai yra prakišti pro lankstų veleną.



6. Švelniai kilstelėkite šaldytuvo dureles, kad jas išimtumėte. Nespauskite durelių per stipriai. Durelės gali nukristi ir fiziškai sužaloti.

7. Paguldykite dureles ant plokščio paviršiaus.

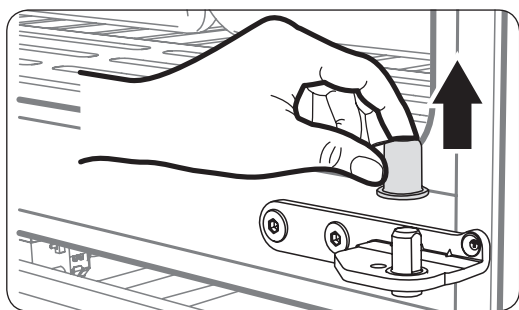

8. Pakeldami dureles tiesiai į viršų jas išimkite. Būkite atsargūs, kad nuimdami dureles jų nenumestumėte ir nesubraižytumėte.

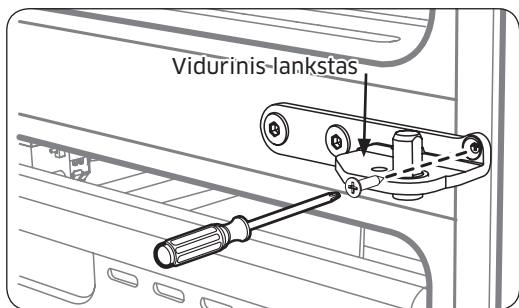

9. Kryžminių atsuktuvu (+) atsukite varžtą, pritvirtintą prie kairiųjų ir dešiniųjų vidurinių lankstų.

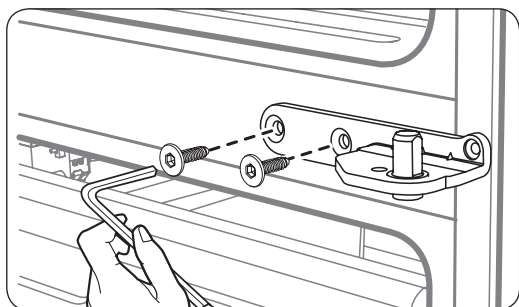

**10.** Šešiabriauniu veržliarakčiu ( $\varnothing$  5 mm) atsukite du šešiakampius varžtus, pritvirtintus prie kairiųjų ir dešiniųjų vidurinių lankstų.

**11.** Pakeitus viršutinį ir (arba) vidurinį lankstą, surinkite atlikdami išėmimo veiksmus priešinga eilės tvarka.

**⚠ DĖMESIO**

- Įsitinkinkite, kad laido jungtys prijungtos tinkamai.
- Saugokitės, kad tvirtindami viršutinį dangtį nepažeistumėte laidų.



# Lietotāja apkopes rokasgrāmata

---

1. Jūs vietnē <http://samsung.com> varat pārbaudīt, kur iegādāties rezerves daļas.
2. Apmeklējiet daļu iegādes vietni un ievadiet sava produkta modeļa kodu, lai pārbaudītu iegādei pieejamās daļas. Modeļa kods ir norādīts uz jūsu produkta ārējiem sāniem.
  - Jūs varat pārbaudīt modeļa kodu un versiju uz svītrkoda uzlīmes produkta kreisajā apakšējā daļā.
3. Rezerves daļām pārliedzinieties, ka detaļas nosaukums atbilst tam, kas norādīts šajā rokasgrāmatā.
  - Daļas, kurām lietotājs var veikt apkopi, ir tikai rokturi (tikai dažiem modeļiem), blīves, atvilktnes un eņģes.

## **PIEZĪME**

Pēc nepilnvarota pakalpojumu sniedzēja veikta remonta, paša lietotāja veikta vai neprofesionāla produkta remonta Samsung neuzņemas atbildību par produkta bojājumiem, personas ievainojumiem vai produkta drošības problēmām, kas radušās, veicot jebkādu produkta remonta mēģinājumu, kas precīzi neievēro šīs remonta un apkopes instrukcijas. Garantija nesegs nevienu produkta bojājumu, kas radies, ja produktu mēģina remontēt persona, kas nav Samsung sertificēts pakalpojumu sniedzējs.

## **UZMANĪBU!**

- Vietnē norādītais detaļas nosaukums var atšķirties no tā, kas norādīts šajā rokasgrāmatā. Lūdzu, pārliedzinieties, ka izvēlaties pareizo detaļas nosaukumu.
- Veicot eņģu nomaiņu, ir jāpievērš īpaša uzmanība, jo šī darbība ietver durvju atvienošanu.
- Remonta laikā valkājiet aizsargcimdus.

Atkarībā no modeļa un valsts ledusskapja faktiskais attēls un daļas var atšķirties.

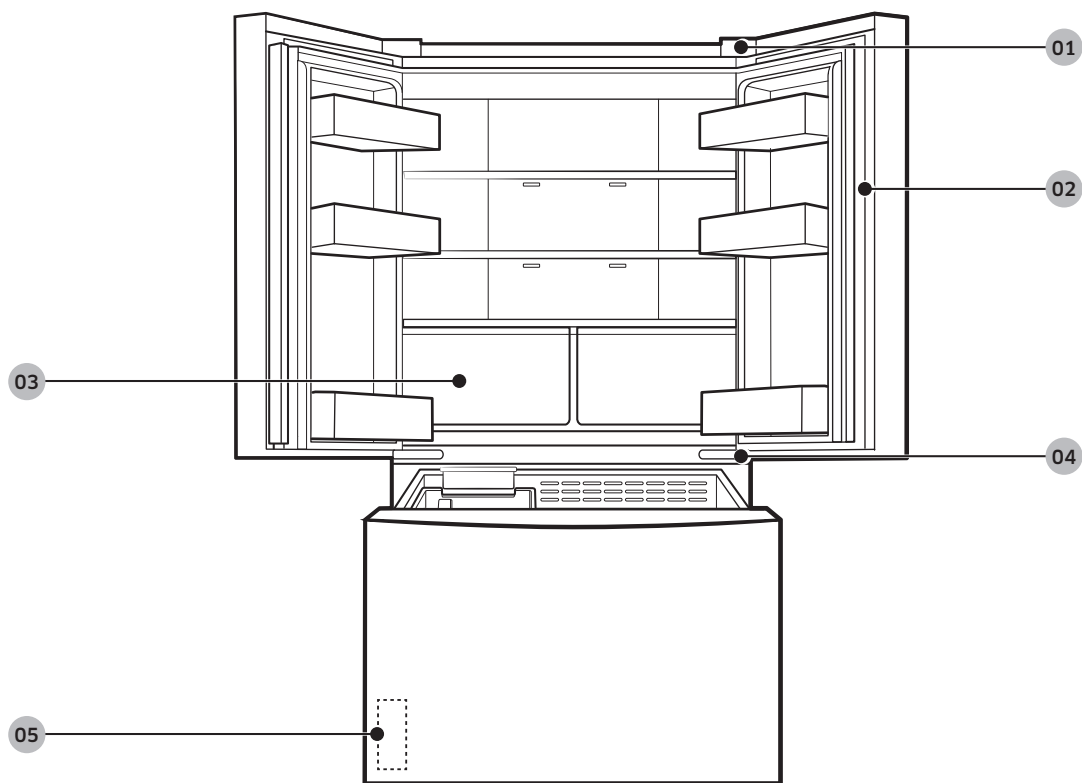

**01** Augšējā eņģe

**02** Blīve

**03** Atvilktne

**04** Vidējā eņģe

**05** Svītrkoda uzlīme

## Roktura nomaiņa

### **⚠ UZMANĪBU!**

- Nomainot durvju rokturi, pārliedzieties, ka nesaskrāpējat durvju priekšpusi.
- Cieši uzspiediet uz rokturu vadotnēm. Raugieties, lai starp rokturu vadotnēm un durvīm nav spraugu.
- Pievienojot rokturi, cieši pievelciet skrūves.
- Pirms produkta izmantošanas pārbaudiet, vai rokturis ir stingri pievienots.

### **Nepieciešamie instrumenti (nav iekļauti komplektācijā)**

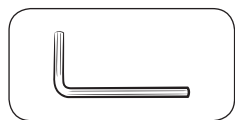

Seškanšu uzgriežņu atslēga  
(ar 4 mm diametru)

Latviešu

## Lai noņemtu rokturus

### Saldētavas durvju rokturis

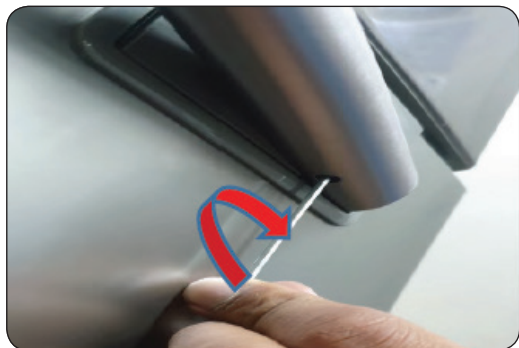
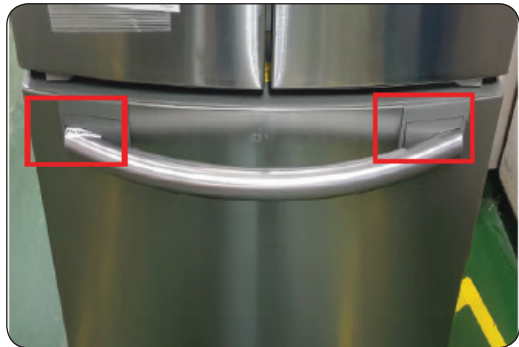

1. Ievietojiet seškanšu uzgriežņu atslēgu roktura apakšējā caurumā.

2. Pagrieziet seškanšu uzgriežņu atslēgu pretēji pulksteņrādītāju kustības virzienam. Pieļaujamā skrūvju atskrūvēšana.

3. Pavelciet rokturi.

#### **PIEZĪME**

Pagrieziet roktura bloku par 90 grādiem, lai atļautu piekļuvei apakšējai fiksēšanas pozīcijai.

## Ledusskapja durvju rokturis

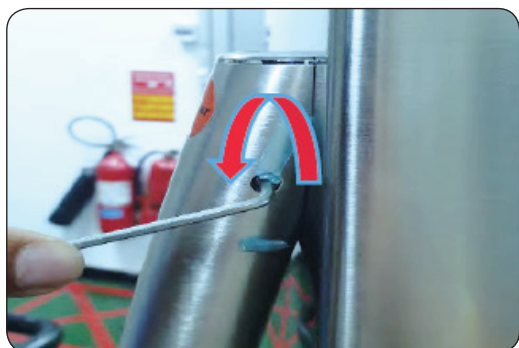

1. Ievietojiet seškanšu uzgriežņu atslēgu roktura apakšējā caurumā. Pagrieziet seškanšu uzgriežņu atslēgu pretēji pulksteņrādītāju kustības virzienam. Pieļaujamā skrūvju atskrūvēšana.

2. Pavelciet rokturi (otra puse ir izjauicama tādā pašā veidā).

### **PIEZĪME**

Pagrieziet roktura bloku par 90 grādiem, lai atļautu piekļuvi apakšējai fiksēšanas pozīcijai.

## Lai pievienotu rokturus

### Saldētavas durvju rokturis

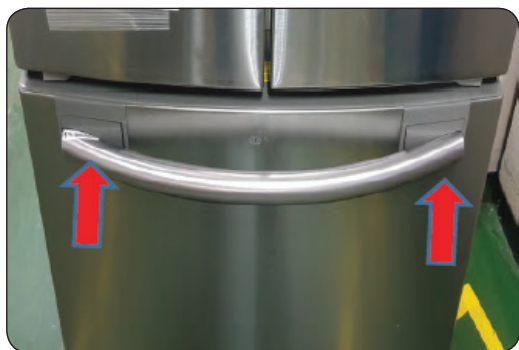
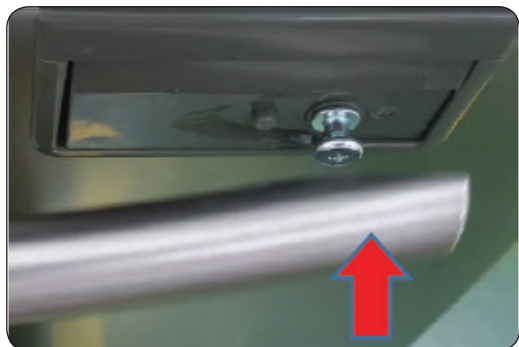

1. Pievienojiet roktura vadotnes pie cilpas.

#### **PIEZĪME**

Pārliecinieties, ka cilpa ir pareizi uzstādīta un roktura izjaukšanas caurumi atrodas apakšdaļā.

2. Pavelciet rokturi.

## Ledusskapja durvju rokturis

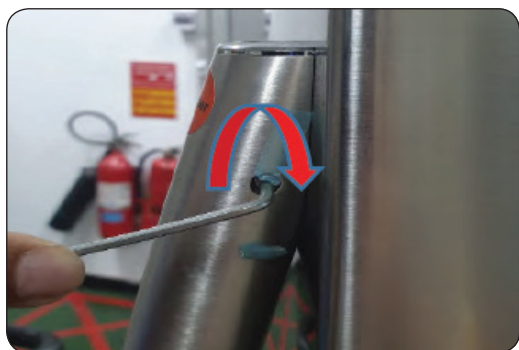

1. Pievienojiet roktura vadotnes pie cilpas.

### **PIEZĪME**

Pārliedziniet, ka cilpa ir pareizi uzstādīta un roktura izjaukšanas caurumi atrodas apakšdaļā.

2. Pagrieziet seškanšu uzgriežņu atslēgu pulksteņrādītāju kustības virzienā. Cieši turiet rokturi.

## Blīves nomaiņa

### ⚠ UZMANĪBU!

Pārlicinieties, ka cieši pievienojat blīvi. Pretējā gadījumā var noplūst aukstais gaiss no ledusskapja.

### Lai noņemtu blīvi



1. Pavelciet 4 blīves stūrus.

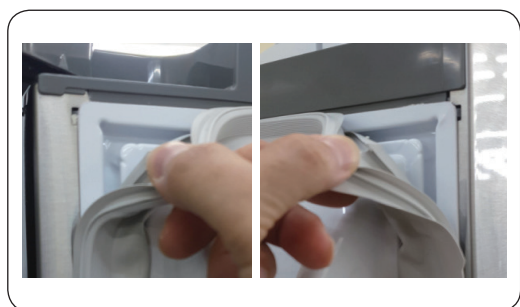

2. Pavelciet blīves centru.

### Lai nomainītu blīvi

Pievienojiet jaunu blīvi pie ledusskapja durvīm. Raugieties, lai starp jauno blīvi un durvīm nav spraugu.

## Atvilktnes nomaiņa

---

### ⚠ UZMANĪBU!

Pārliedzinieties, vai atvilktnes montāžas laikā ir pareizi ievietota sliedē.

### Lai izņemtu atvilktni

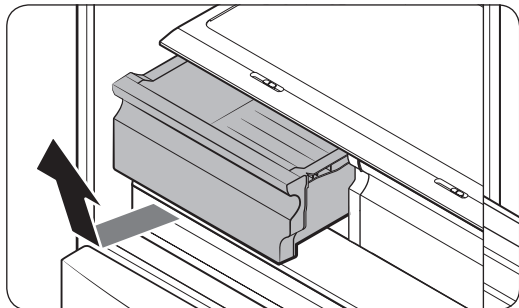

Uzmanīgi paceliet atvilktnes priekšējo daļu un izvelciet to.

- Mēs iesakām pirms atvilktnes izņemšanas noņemt durvju plauktus. Tas jādara, lai izvairītos no durvju plauktu bojājumiem.
- Lai ievietotu atpakaļ, novietojiet atvilktni uz vadotnēm un iebīdiet uz iekšu.



## Eņģes nomaiņa

Lai nomainītu eņģes, jums vispirms ir jāizņem durvis.

### ⚠ **UZMANĪBU!**

- Uzmanīgi izņemiet durvis, jo tās ir smagas.
- Pirms eņģu nomaiņas uz grīdas nolieciet mīkstu paliktni, piemēram, kartonu, lai novērstu skrāpējumus uz durvīm, novietojot tās uz grīdas.
- Tā kā ar eņģēm ir jādarbojas uzmanīgi un nomaiņa jāveic diviem vai vairāk cilvēkiem, mēs iesakām izsaukt profesionālu tehnisko atbalstu.
- Ja eņģes atvienošanas laikā durvis netiek turētas, tās var nokrist un radīt ievainojumus.
- Pārlicinieties, ka vārpsta uz eņģes ir cieši pievilkta.
- Pārbaudiet, vai eņģe ir cieši pievienota pie korpusa.
- Pārbaudiet, vai vada savienotāji ir pievienoti pareizi.
- Raugieties nesabojāt vadus, fiksējot augšējo pārsegu.

### ⚠ **BRĪDINĀJUMS**

- Ledusskapja savēršanai/nolikšanai nepieciešami vismaz 2 cilvēki.
- Atvienojiet barošanas vadu pirms durvju apgriešanas otrādi.

### Nepieciešamie instrumenti (nav iekļauti komplektācijā)

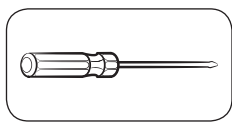

Phillips skrūvgriezis

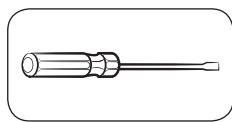

Plakanais skrūvgriezis

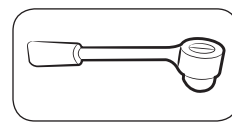

Muciņu tipa uzgriežņu  
atslēga, 10 mm

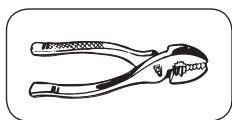

Knaibles

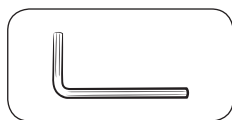

Seškanšu uzgriežņu atslēga,  
5 mm

## Lai nomainītu eņģes

### ⚠ BRĪDINĀJUMS

Raugieties nenomest un nesaskrāpēt ledusskapja durvis, noņemot tās!

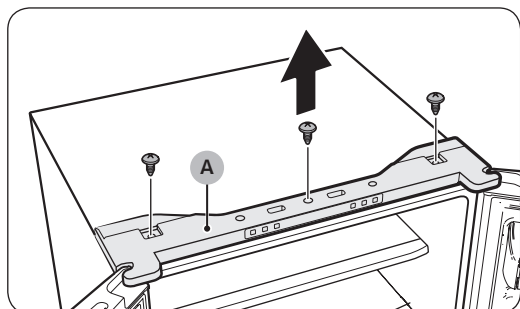

1. Izmantojiet Phillips skrūvgriezi, lai noņemtu skrūves, kas fiksē augšējo pārsegu (A).

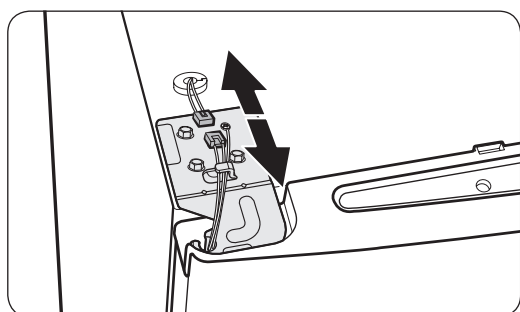

2. Atvienojiet vadus ledusskapja augšdaļā.

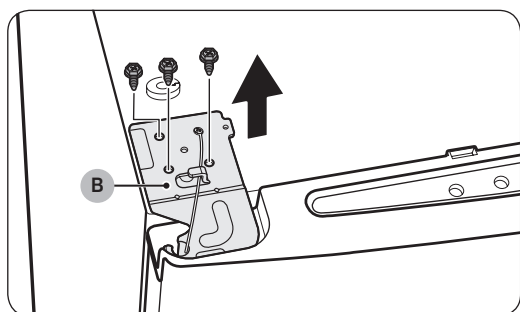

3. Izmantojiet mucīņu tipa uzgriežņu atslēgu (10 mm), lai noņemtu skrūves, kas fiksē augšējo eņģi (B).

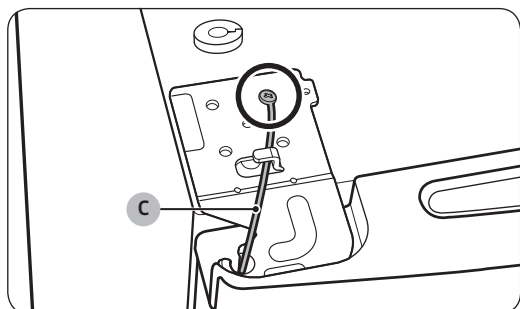

4. Izmantojiet Phillips skrūvgriezi, lai noņemtu skrūvi, kas fiksē zemējuma vadu (C).

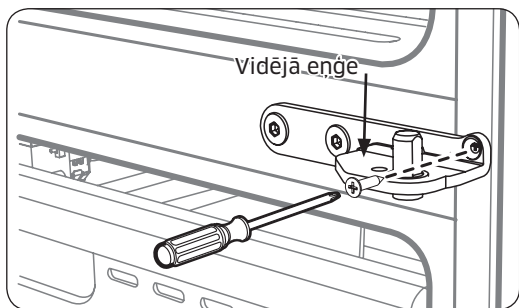
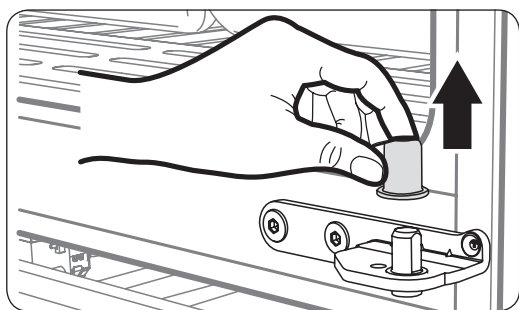
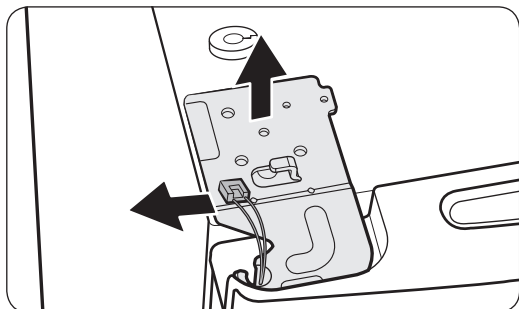

5. Noņemiet augšējo eņģi no durvīm.

**PIEZĪME**

Uzmanīgi noņemiet augšējo eņģi. Vadi no durvīm ir vadīti cauri eņģes asij.

6. Lai noņemtu ledusskapja durvis, uzmanīgi paceliet tās uz augšu. Nepielietojiet pārāk lielu spēku pret durvīm. Durvis var nokrist, radot traumas.

7. Noguldiat durvis uz līdzenas virsmas.

8. Paceliet durvis taisni uz augšu, lai tās izņemtu. Raugieties nenomest un nesaskrāpēt durvis, noņemot tās.

9. Ar Phillips skrūvgriezi (+) izņemiet skrūvi, kas pievienota kreisās un labās puses vidējām eņģēm.

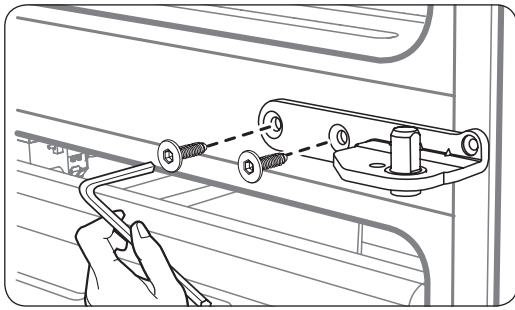

**10.** Ar seškanšu uzgriežņu atslēgu ( $\varnothing$  5 mm) izņemiet 2 seškanšu bultskrūves, kas pievienotas kreisās un labās puses vidējām eņģēm.

**11.** Pēc augšējās un/vai vidējās eņģes nomaiņas veiciet salikšanu pretējā izjaukšanas darbību secībā.

**⚠ UZMANĪBU!**

- Pārbaudiet, vai vada savienotāji ir pievienoti pareizi.
- Raugieties nesabojāt vadus, fiksējot augšējo pārsegu.

# Priročnik za uporabniško servisiranje

---

1. Na spletni strani <http://samsung.com> lahko preverite, kje lahko kupite nadomestne dele.
2. Obiščite stran za nakupovanje in vnesite kodo modela izdelka ter preverite, katere dele je mogoče kupiti. Koda modela se nahaja na nalepki na zunanji strani vašega izdelka.
  - Kodo in različico modela lahko preverite na nalepki s črtno kodo, ki se nahaja na spodnji levi strani izdelka.
3. Pri nadomestnih delih se prepričajte, da se ime dela ujema s tistim, ki je navedeno na sliki v tem priročniku.
  - Deli, ki jih lahko servisira uporabnik, so omejeni na ročaje (samo pri nekaterih modelih), tesnila, predale in tečaje.

## OPOMBA

V primeru, da popravilo izvaja nepooblaščen serviser, v primeru samopopravila ali neprofesionalnega popravila izdelka družba Samsung ne odgovarja za poškodbe izdelka, telesne poškodbe ali katero koli drugo varnostno težavo izdelka, ki je posledica poskusa popravila izdelka, ki ne upošteva natančno teh navodil za popravilo in vzdrževanje. Garancija ne krije poškodb izdelka, ki nastanejo zaradi popravila izdelka, ki ga opravi oseba, ki ni Samsungov certificiran servisni ponudnik.

## PREVIDNO

- Ime dela, ki je navedeno na spletni strani, se lahko razlikuje od imena v tem priročniku. Poskrbite, da boste izbrali pravo ime dela.
- Zamenjava tečajev zahteva izjemno previdnost, saj vključuje snemanje vrat.
- Pri popravilih uporabljajte zaščitne rokavice.

Dejanske slike in navedeni sestavni deli hladilnika se lahko razlikujejo glede na model in državo.

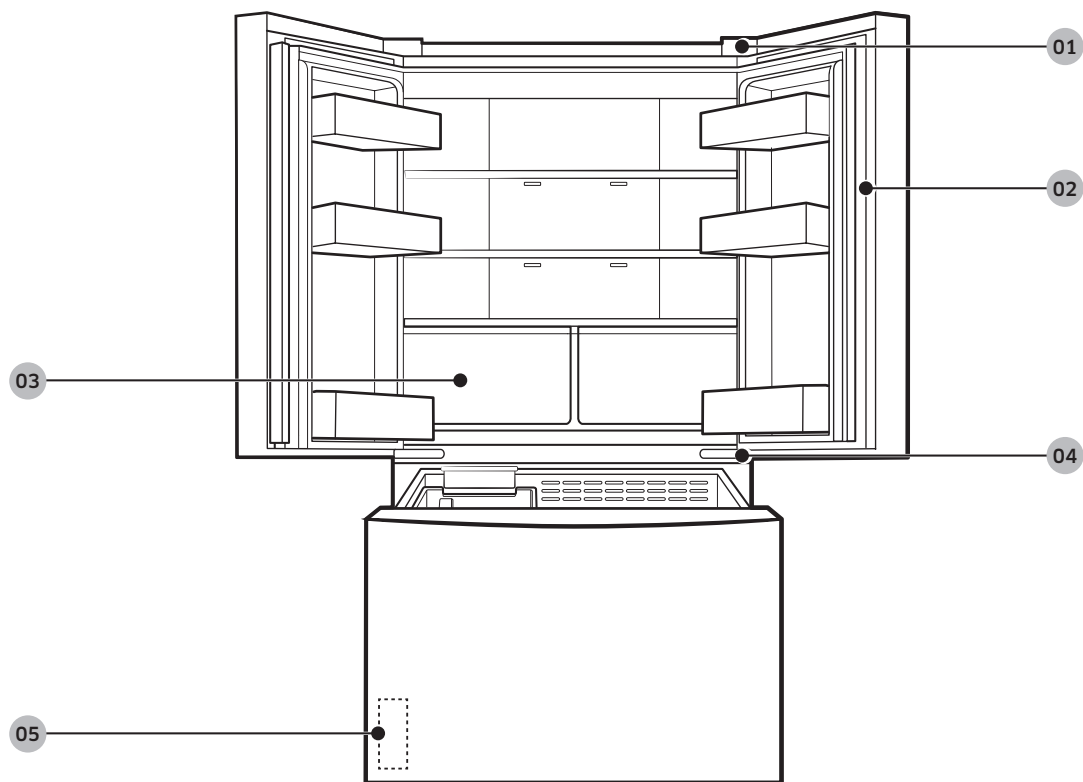

**01** Zgornji tečaj

**02** Tesnilo

**03** Predal

**04** Srednji tečaj

**05** Nalepka s črtno kodo

## Zamenjava ročaja

### **PREVIDNO**

- Pri zamenjavi ročaja vrat pazite, da ne opraskate sprednje strani vrat.
- Ročaja trdno pritisnite pri podporah. Prepričajte se, da med podporami in vrati ni vrzeli.
- Pri nameščanju ročaja čvrsto privijte vijake.
- Pred uporabo izdelka preverite, ali je ročaj čvrsto pritrjen.

### Potrebni pripomočki (niso priloženi)

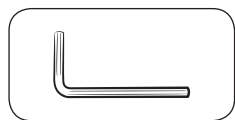

Šestkotni ključ (4 mm premera)

## Odstranjevanje ročajev

### Ročaj vrat zamrzovalnika

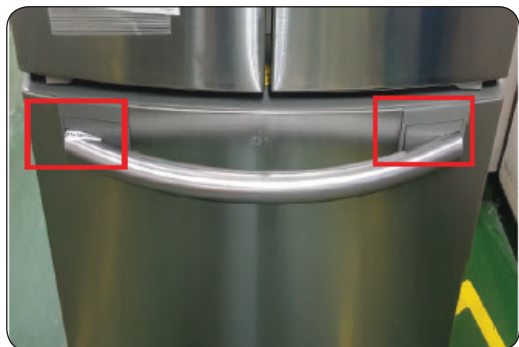

1. Šestkotni ključ vstavite v spodnjo luknjo ročaja.

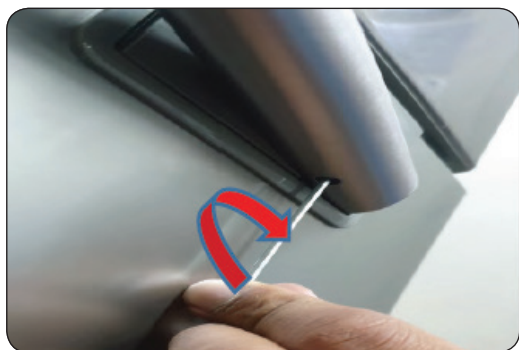

2. Obrnite šestkotni ključ v nasprotni smeri urinega kazalca. Popustite vijake.



3. Povlecite ročaj.

#### **OPOMBA**

Sklop ročaja zavrtite za 90 stopinj, da omogočite dostop do spodnjega pritrdilnega položaja.

## Ročaj vrat hladilnika

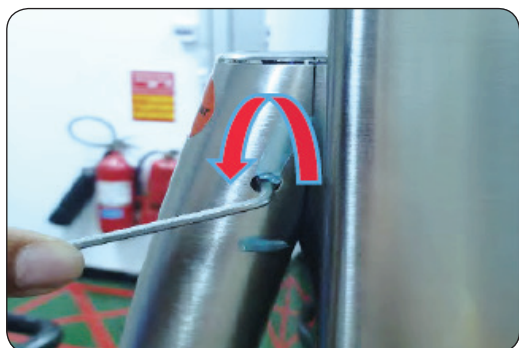

1. Šestkotni ključ vstavite v spodnjo luknjo ročaja. Obrnite šestkotni ključ v nasprotni smeri urinega kazalca. Popustite vijake.

2. Povlecite ročaj (Na enak način razstavite na drugi strani).

### **OPOMBA**

Sklop ročaja zavrtite za 90 stopinj, da omogočite dostop do spodnjega pritrdilnega položaja.



## Pritrjevanje ročajev

### Ročaj vrat zamrzovalnika

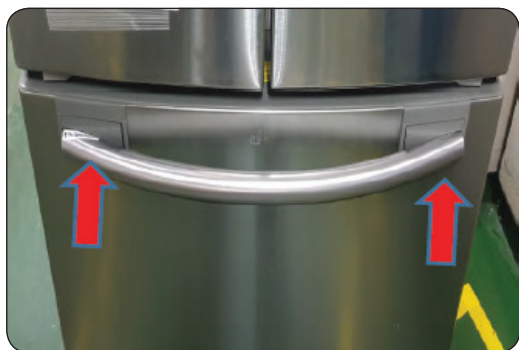
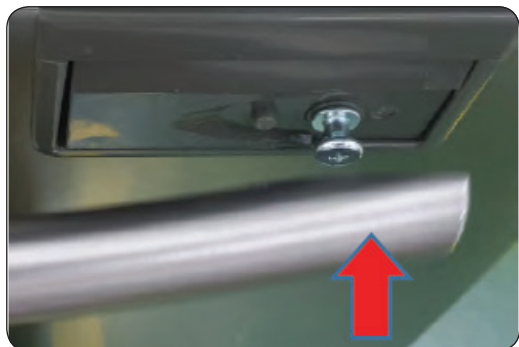

1. Namestite podpore ročajev na tesnilo.

#### OPOMBA

Prepričajte se, da je tesnilo pravilno nameščeno in da so luknje za demontažo ročaja na dnu.

2. Povlecite ročaj.

## Ročaj vrat hladilnika

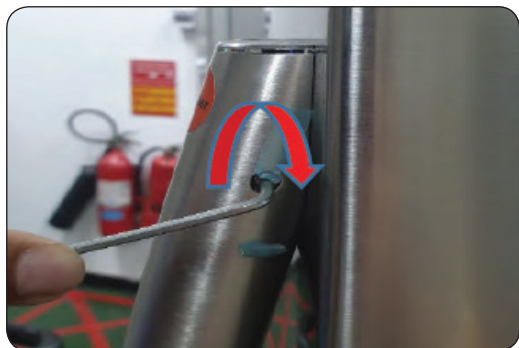

1. Namestite podpore ročajev na tesnilo.

### **OPOMBA**

Prepričajte se, da je tesnilo pravilno nameščeno in da so luknje za demontažo ročaja na dnu.

2. Obrnite šestkotni ključ v smeri urinega kazalca. Trdno držite ročaj.

## Zamenjava tesnila

### PREVIDNO

Poskrbite, da boste tesnilo čvrsto pritrdili. V nasprotnem primeru lahko iz hladilnika uhaja hladen zrak.

### Odstranjevanje tesnila



1. Povlecite 4 vogale tesnila.



2. Povlecite središče tesnila.

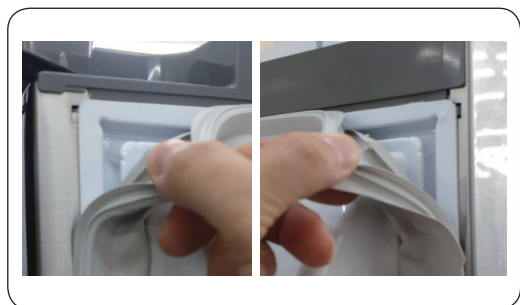

### Zamenjava tesnila

Na vrata hladilnika pritrdite novo tesnilo. Prepričajte se, da med novim tesnilom in vrati ni vrzeli.

## Zamenjava predala

---

### **PREVIDNO**

Med sestavljanjem preverite, ali je predal ustrezno vstavljen v vodilo.

### **Odstranjevanje predala**

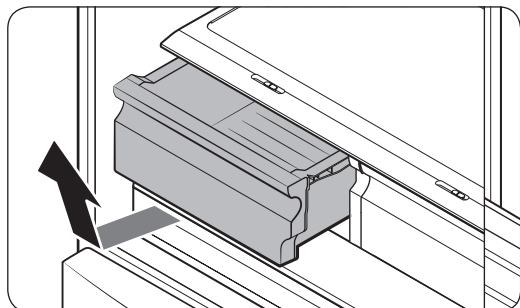

Previdno dvignite sprednji del predala in ga izvlecite.

- Priporočamo, da pred odstranitvijo predala najprej odstranite predale na vratih. S tem preprečite poškodbe predalov na vratih.
- Za ponovno namestitev vstavite predal v vodila okvirja in ga potisnite v notranjost.

## Zamenjava tečaja

Če želite zamenjati tečaje, morate najprej odstraniti vrata.

### **PREVIDNO**

- Pri odstranjevanju vrat bodite izjemno previdni, saj so vrata težka.
- Preden se lotite zamenjave tečajev, na tla namestite mehko blazino, kot je karton, da preprečite nastanek prask na vratih, ko vrata položite na tla.
- Ker morate s tečaji ravnati previdno in jih morata zamenjati dve ali več oseb, priporočamo, da pokličete profesionalno servisno službo.
- Če tečaj odstranite, ne da bi medtem držali vrata, lahko ta padejo in povzročijo telesne poškodbe.
- Prepričajte se, da je gred čvrsto pritrjena na tečaju.
- Prepričajte se, da je tečaj čvrsto pritrjen na omarico.
- Prepričajte se, da so priključki žic ustrezno priključeni.
- Pazite, da pri pritrjevanju zgornjega pokrova ne poškodujete žic.

### **OPOZORILO**

- Če želite hladilnik nagniti/položiti na tla, potrebujete pomoč vsaj ene dodatne osebe.
- Preden odstranite vrata, izključite napajalni kabel.

### Potrebni pripomočki (niso priloženi)

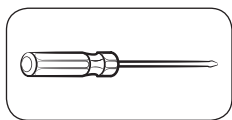

Phillipsov izvijač

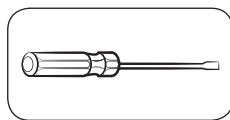

Ploščati izvijač

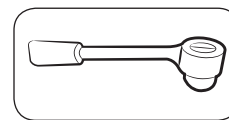

Nasadni ključ 10 mm

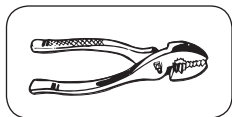

Klešče

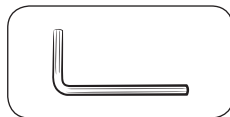

Inbus ključ 5 mm

## Zamenjava tečajev

### ⚠ OPOZORILO

Pazite, da med odstranjevanjem vrat hladilnika ne spustite in ne opraskate vrat hladilnika!

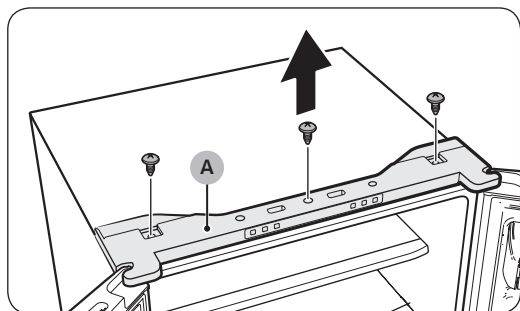

1. S križnim izvijačem odstranite vijake, ki pritrjujejo **zgornji pokrov (A)**.

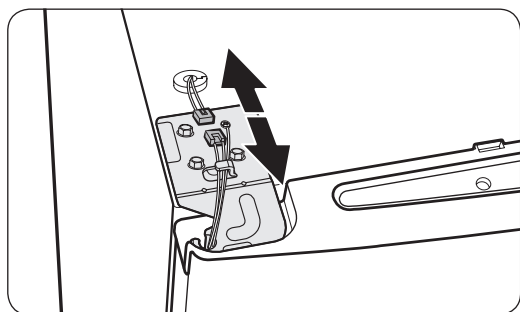

2. Odklopite žice na vrhu hladilnika.

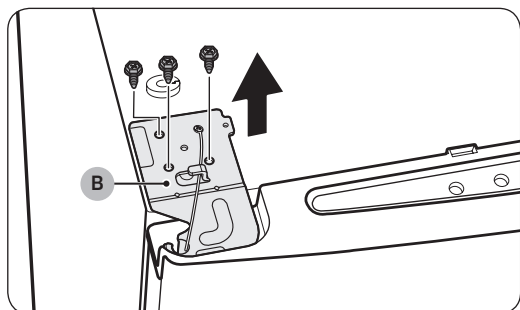

3. Z nasadnim ključem (10 mm) odstranite vijake, ki pritrjujejo **zgornji tečaj (B)**.

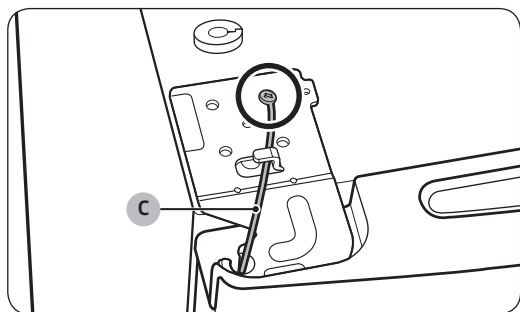

4. S križnim izvijačem odstranite vijak, ki pritrjuje **ozepljitveno žico (C)**.

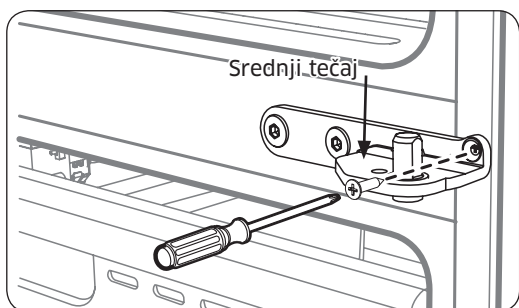
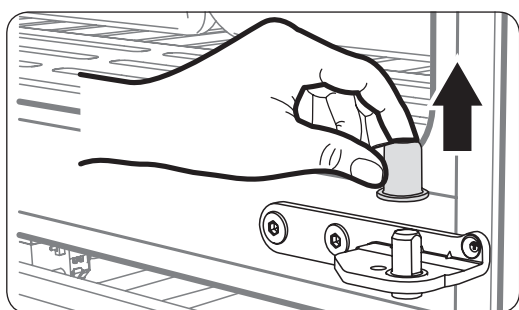
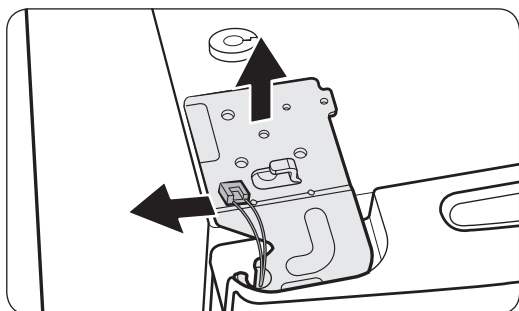

5. Z vrat hladilnika odstranite zgornji tečaj.

**OPOMBA**

Zgornji tečaj previdno odstranite. Žice od vrat so napeljene skozi tečajno gred.

6. Narahlo povlecite vrata navzgor, da jih odstranite. Pri delu z vrati ne uporabljajte pretirane sile. V nasprotnem primeru vam vrata lahko padejo in vas telesno poškodujejo.

7. Vrata odložite na ravno površino.

8. Vrata dvignite naravnost navzgor, da jih odstranite. Pazite, da vrat hladilnika med njihovim odstranjevanjem ne spustite in ne opraskate.

9. S križnim izvijačem (+) odstranite vijak, pritrjen na levi in desni srednji tečaj.

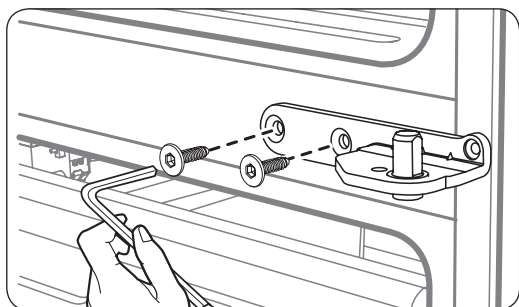

**10.** Odstranite 2 vijaka s šestkotno glavo, pritrjena na levi in desni srednji tečaj z inbus ključem (Ø 5 mm).

**11.** Ko zamenjate zgornji in/ali srednji tečaj, sestavljanje opravite v obratnem vrstnem redu od razstavljanja.

**⚠ PREVIDNO**

- Prepričajte se, da so priključki žic ustrezno priključeni.
- Pazite, da pri pritrjevanju zgornjega pokrova ne poškodujete žic.