

SONY

Televize

Začínáme [1]

- Použití uživatelské příručky [2]
- Zajištění pravidelného aktualizování televizoru [3]
- Představení Android TV [4]
 - Zobrazení obrazu na malé obrazovce [5]
 - Stahování aplikací z obchodu Google Play [6]
 - Přesun aplikací na paměťové zařízení USB [7]
 - Prohlížení internetových médií [8]
 - Zobrazování obsahu z mobilních zařízení na televizoru s funkcí Google Cast [9]
 - Používání bezpečných aplikací a služeb streamování videa (Zabezpečení a omezení) [10]
 - Vyhledávání hlasovými povely [11]
- Základní provoz [12]
 - Použití dálkového ovládání [13]
 - Nabídka Home [14]
 - Použití funkce Lišta s TV menu [15]
 - Použití funkce „Ovládací panel“ (DISCOVER) [16]
 - Použití nabídky Nabídka akcí [17]
 - Výběr zařízení připojených k televizoru [18]
 - Osvětlení LED [19]
- Funkce pro usnadnění přístupu [20]
- Web podpory [21]

Sledování televizoru [22]

- Sledování televizních programů [23]
 - Použití programového průvodce [24]
 - Konfigurace nastavení kanálu [25]
 - Příjem digitálních vysílání [26]
 - Příjem satelitního vysílání (pouze u modelů kompatibilních se satelitem) [27]
 - Řazení kanálů a úprava seznamu programů [28]

- [Použití televizních služeb interaktivního vysílání \[29\]](#)
- [Pochopení informací na náhledových ikonách \[30\]](#)
- [Sledování televizních programů pomocí funkce YouView \(pouze modely pro Velkou Británii\) \[31\]](#)
- [Sledování ve 3D \(pouze modely 3D\) \[32\]](#)
 - [Pochopení základů 3D televizorů \(pouze modely 3D\) \[33\]](#)
 - [Příprava 3D brýlí \(pouze modely 3D\) \[34\]](#)
 - [Sledování televize ve 3D \(pouze modely 3D\) \[35\]](#)

[Nahrávání televizních programů \[36\]](#)

- [Nahrávání na pevný disk s rozhraním USB \(pouze modely s nahráváním na pevný disk s rozhraním USB\) \[37\]](#)
 - [Registrace pevného disku s rozhraním USB \(pouze modely s nahráváním na pevný disk s rozhraním USB\) \[38\]](#)
 - [Nahrávání jedním stisknutím \(pouze modely s nahráváním na pevný disk s rozhraním USB\) \[39\]](#)
 - [Časované nahrávání \(pouze modely s nahráváním na pevný disk s rozhraním USB\) \[40\]](#)
 - [Informace o použití pevného disku s rozhraním USB při nahrávání \(pouze modely s nahráváním na pevný disk s rozhraním USB\) \[41\]](#)
- [Sledování/mazání nahraného obsahu \(pouze modely s nahráváním na pevný disk s rozhraním USB\) \[42\]](#)
- [Vysvětlení symbolů zobrazovaných v seznamu nahraných titulů \(pouze modely s nahráváním na pevný disk s rozhraním USB\) \[43\]](#)

[Použití televizoru s jinými zařízeními \[44\]](#)

- [Zařízení USB \[45\]](#)
 - [Přehrávání obsahu uloženého v zařízení USB \[46\]](#)
 - [Informace o zařízeních USB sloužících k ukládání fotografií a hudby \[47\]](#)
 - [Podporované soubory a formáty \[48\]](#)
 - [Fotografie \[49\]](#)
 - [Hudba \[50\]](#)
 - [Videa \[51\]](#)
 - [Vzorkovací frekvence audia \(pro video\) \[52\]](#)
 - [Externí titulky \[53\]](#)

- Přehrávače Blu-ray a DVD [54]
 - Připojení přehrávače Blu-ray nebo DVD [55]
 - Sledování disků Blu-ray a DVD [56]
- Set-top-box (pro příjem kabelového/satelitního signálu) vybavený zařízením IR Blaster (pouze u modelů kompatibilních se zařízením IR Blaster) [57]
 - Připojení zařízení IR Blaster (pouze modely kompatibilní se zařízením IR Blaster) [58]
 - Nastavení zařízení IR Blaster pro ovládání set-top-boxu (pro příjem kabelového/satelitního signálu) (pouze u modelů kompatibilních se zařízením IR Blaster) [59]
- Chytré telefony a tablety [60]
 - Zobrazení obrazovky chytrého telefonu / tabletu na televizoru pomocí funkce Zrcadlení obrazovky [61]
- Počítače, fotoaparáty a videokamery [62]
 - Připojení počítače a zobrazení uloženého obsahu [63]
 - Připojení fotoaparátu nebo videokamery a zobrazení uloženého obsahu [64]
 - Technické údaje o video signálu z počítače [65]
- Audiosystém [66]
 - Připojení audiosystému [67]
 - Nastavení související s audiosystémem [68]
- Zařízení Bluetooth [69]
 - Připojení zařízení Bluetooth [70]
 - Nastavení funkce AV sync [71]
 - Podporované profily Bluetooth [72]
- Bezdrátový subwoofer Sony (volitelně) (pouze modely podporující bezdrátový subwoofer Sony) [73]
 - Připojení bezdrátového subwooferu (volitelně) [74]
 - Různá nastavení pro bezdrátový subwoofer (volitelně) [75]
- Zařízení kompatibilní se systémem BRAVIA Sync [76]
 - BRAVIA Sync – přehled [77]
 - Použití funkcí dostupných pro zařízení kompatibilní s funkcí BRAVIA Sync [78]
 - Přizpůsobení nastavení BRAVIA Sync [79]
- Prohlížení obrázků v rozlišení 4K z kompatibilních zařízení (pouze modely

4K) [80]

- Prohlížení obrázků v rozlišení 4K (pouze modely 4K) [81]
- Nastavení pro prohlížení obrázků v rozlišení 4K s vysokou kvalitou (pouze modely 4K) [82]

Připojení k síti [83]

- Připojení k síti pomocí kabelu LAN [84]
- Připojení k síti pomocí bezdrátového připojení [85]
 - Použití rozhraní Wi-Fi pro připojení televizoru k síti [86]
 - Použití funkce Wi-Fi Direct pro připojení k televizoru (bez nutnosti bezdrátového routeru) [87]
- Funkce domácí sítě [88]
 - Přizpůsobení nastavení domácí sítě [89]
 - Přehrávání obsahu z počítače [90]
 - Přehrávání obsahu z multimediálního serveru [91]

Nastavení [92]

- Konfigurace televizoru [93]
 - [TV] [94]
 - [Síť a příslušenství] [95]
 - [Systémové předvolby] [96]
 - [Osobní] [97]
 - [Účty] [98]
 - [Odborná nastavení panelu] (pouze modely vybavené displejem OLED) [99]
- Nastavení časovače [100]

Řešení potíží [101]

- Začněte zde [102]
 - Vlastní diagnostika [103]
 - Aktualizace softwaru [104]
 - Pokud je nutné úplné resetování (restartování) televizoru [105]
 - Časté dotazy k řešení potíží [106]
- Obraz (kvalita) / obrazovka [107]
 - Kvalita obrazu je horší než v prodejně. [108]
 - Zkreslený obraz. [109]

- Obrazovka bliká. [110]
- Bez barev / Tmavý obraz / Barvy nejsou správné / Obraz je příliš jasný. [111]
- Tmavá obrazovka. Jak zvýšit jas obrazovky. [112]
- Barvy nejsou správné. Jak přizpůsobit barevný odstín. [113]
- Automatická změna formátu obrazovky / širokoúhlého režimu. [114]
- Obrazovka se během sledování televizoru přepne na video, které nepoznáváte. [115]
- Obraz se náhle zmenší. [116]
- Černé pruhy po stranách obrazu. [117]
- V horní nebo dolní části obrazovky se nacházejí pruhy. [118]
- 3D obrázky se nezobrazují. 3D efekt je slabý. (Pouze 3D modely) [119]
- Při prohlížení 3D obrázků se po obou stranách obrazovky zobrazují černé pruhy. (Pouze 3D modely) [120]
- Při přehrávání 3D obsahu nelze vypnout 3D zobrazení. (Pouze 3D modely) [121]
- Při zjištění 3D signálu se automaticky zobrazí zpráva [Byl rozpoznán 3D signál.]. (Pouze 3D modely) [122]
- Zobrazí se zpráva o aplikaci hledající oprávnění pro přístup k funkci televizoru. [123]
- Obrazovka se po uplynutí určité doby ztmaví. (pouze modely vybavené displejem OLED) [124]
- Zobrazí se zpráva [Obnova panelu nebyla dokončena]. (pouze modely vybavené displejem OLED) [125]
- Máte obavu z vypálení obrazu. (pouze modely vybavené displejem OLED) [126]
- Na obrazovce se objeví bílá čára. (pouze modely vybavené displejem OLED) [127]
- Obnovení panelu se nedokončí. (pouze modely vybavené displejem OLED) [128]
- Klávesnice [129]
- Příjem vysílání [130]
 - Nejprve opravte problémy s příjmem televizního vysílání. [131]
 - Zobrazí se blokový šum nebo chybová zpráva a nevidíte vysílání. [132]
 - Zobrazují se „duchové“ nebo zdvojený obraz. [133]
 - Na obrazovce je pouze bílý šum nebo černý obraz. [134]
 - Při zobrazování analogového televizního kanálu je patrný obrazový nebo zvukový šum. [135]
 - Některé kanály jsou prázdné. [136]
 - Špatný příjem nebo špatná kvalita obrazu u digitálních vysílání. [137]

- Nelze sledovat digitální kanály. [138]
- Nejsou naladěny všechny analogové kanály. [139]
- Nemůžete sledovat satelitní kanály. (Pouze u modelů kompatibilních se satelitem.) [140]
- Některé digitální kanály chybí. [141]
- Chcete naladit satelitní anténu. [142]
- Zvuk [143]
 - Žádný zvuk, ale dobrý obraz. [144]
 - Šum ve zvuku. [145]
 - Žádný nebo slabý zvuk ze systému domácího kina. [146]
 - Zkreslený zvuk. [147]
 - Hlasitost sluchátek / zvukového zařízení Bluetooth nelze upravit. [148]
 - Chcete přehrávat zvuk ze sluchátek / zvukového zařízení Bluetooth i z reproduktorů televizoru. [149]
 - Dochází k prodlevě mezi obrazem a zvukem. [150]
- Síť (internet/domácí) / aplikace [151]
 - Název sítě (SSID) bezdrátového routeru (přístupového bodu), ke kterému se chcete připojit, není zobrazen. [152]
 - Někdy je kvalita streamovaného videa nízká. [153]
 - Wi-Fi – připojení se ztratilo nebo je přerušované. [154]
 - Některá internetová videa vykazují ztrátu detailu. [155]
 - Dobrá kvalita obrazu internetového obsahu, ale žádný zvuk. [156]
 - Aplikace jsou nepřístupné. [157]
 - Při nastavení protokolu IPv6 nemá televizor přístup k internetu. [158]
 - Televizor se nemůže připojit k serveru. [159]
 - Zobrazí se zpráva s oznámením, že se televizor nemůže připojit k síti. [160]
 - Je možné připojit se k internetu, ale ne ke službám Google. [161]
- Dálkové ovládání / příslušenství [162]
 - Dálkové ovládání nefunguje. [163]
 - Aktivní 3D brýle nelze zapnout. (Pouze 3D modely) [164]
 - Kontrolka na aktivních 3D brýlích bliká. (Pouze 3D modely) [165]
- Napájení [166]
 - Televizor se automaticky vypíná. [167]
 - Televizor se automaticky zapíná. [168]

- Televizor se po zapnutí ihned vypne. [169]
- Televizor se po odpojení a opětovném připojení nezapne, ani když stisknete tlačítko napájení na dálkovém ovládacím nebo televizoru. [170]
- Připojená zařízení [171]
 - Žádný obraz z připojeného zařízení. [172]
 - Nemůžete vybrat připojené zařízení z nabídky Home. [173]
 - Některé programy z digitálního zdroje vykazují ztráty detailu. [174]
 - Zobrazení fotografií a složek chvíli trvá. [175]
 - Nelze najít připojené zařízení BRAVIA Sync HDMI. [176]
 - Tlačítko EXT.BOX MENU na dálkovém ovládacím nefunguje. [177]
 - Nemůžete vypínat set-top-box (pro příjem kabelového/satelitního signálu) pomocí dálkového ovládacím televizoru prostřednictvím funkce IR Blaster. [178]
 - Nelze ovládat druhý AV receiver. [179]
 - Externí zařízení (jako set-top-box nebo AV receiver) nelze ovládat pomocí zařízení IR Blaster. (Pouze u modelů kompatibilních se zařízením IR Blaster) [180]
 - Některé multimediální soubory na disku USB nebo serveru nejsou zobrazeny. [181]
 - Televizor nelze nalézt pomocí zařízení Wi-Fi Direct. [182]
 - Ovládacím se přerušuje nebo zařízení nefunguje. [183]
 - Jaké typy zařízení lze připojit pomocí funkce Zrcadlení obrazu? [184]
 - Televizor se nemůže připojit k zařízení Miracast nebo zařízení umožňujícímu zrcadlení obrazu. [185]
 - Obraz nebo zvuk čas od času vypadne. [186]
 - Některý placený obsah nelze přehrát. [187]
- Nahrávání na pevný disk s rozhraním USB (pouze modely s nahráváním na pevný disk s rozhraním USB) [188]
 - Nemůžete použít pevný disk s rozhraním USB. (Pouze modely s nahráváním na pevný disk s rozhraním USB) [189]
 - Zařízení obsahující pevný disk s rozhraním USB nelze zaregistrovat. (Pouze modely s nahráváním na pevný disk s rozhraním USB) [190]
 - Záznam pořadu nelze provést. / Nahrávání selhalo. (Pouze modely s nahráváním na pevný disk s rozhraním USB) [191]
 - Stahovaný obsah se ztratil. (Pouze modely s nahráváním na pevný disk s rozhraním USB) [192]
 - Pevný disk s rozhraním USB je v provozu, i když není zapnutý. (Pouze modely

[s nahráváním na pevný disk s rozhraním USB](#) [193]

- [Osvětlení LED](#) [194]
 - [Občas se zapíná LED osvětlení.](#) [195]
 - [Chcete osvětlení LED vypnout, aby se nerozsvěcovalo ani neblikalo.](#) [196]

[Rejstřík](#) [197]

[1]

Začínáme

[Použití uživatelské příručky](#)

[Zajištění pravidelného aktualizování televizoru](#)

[Představení Android TV](#)

[Základní provoz](#)

[Funkce pro usnadnění přístupu](#)

[Web podpory](#)

[2] Začínáme

Použití uživatelské příručky

Tato uživatelská příručka vysvětluje, jak používat tento televizor. Při instalaci televizoru vám navíc může pomoci Průvodce nastavením. Popisy součástí a technické údaje pak obsahuje Referenční příručka.

V této uživatelské příručce najdete požadované informace v logickém pořadí nebo je můžete vyhledávat přímo. Vyhledávat můžete pomocí možnosti  v horní části obrazovky.

Verze uživatelské příručky

Existují dvě verze uživatelské příručky pro váš televizor: vestavěná uživatelská příručka a online uživatelská příručka. Abyste mohli online uživatelskou příručku zobrazit, musí být váš televizor připojený k internetu. K přepínání mezi vestavěnou a online verzí použijte přepínací tlačítko (A) v horní části obrazovky. Podle nadpisu v horní části obrazovky

poznáte, která uživatelská příručka je právě zobrazena.



- 1 Připojte televizor k internetu.
- 2 Tlačítkem (A) přepněte verzi uživatelské příručky.

Poznámka

- Abyste mohli používat nejnovější funkce popsané v uživatelské příručce, může být nezbytné aktualizovat software televizoru. Podrobnosti o aktualizacích softwaru najdete na stránce [Aktualizace softwaru](#).
- Obrázky a ilustrace použité v uživatelské příručce se mohou lišit v závislosti na modelu televizoru.
- Vzhled a technické údaje se mohou změnit bez upozornění.

Rada

- Chcete-li zjistit, zda je váš televizor vybaven některou z funkcí popsanych v uživatelské příručce, nahlédněte do tištěného návodu nebo do katalogu výrobků Sony.
- Tato uživatelské příručka je určena pro všechny oblasti/země. Některé popisy v ní obsažené pro určité oblasti nebo země neplatí.

Související témata

- [Připojení k síti pomocí kabelu LAN](#)
- [Použití rozhraní Wi-Fi pro připojení televizoru k síti](#)

[3] Začínáme

Zajištění pravidelného aktualizování televizoru

Níže uvedené funkce lze provádět, když je televizor v pohotovostním režimu. Aby mohly

proběhnout potřebné aktualizace televizoru, doporučujeme televizor vypínat běžným způsobem pomocí tlačítka napájení na dálkovém ovládnání nebo televizoru.

- Stažení dat, např. programových průvodců
- Stažení softwaru (když je zapnuta funkce [Automatické stahování softwaru])

[4] Začínáme

Představení Android TV

[Zobrazení obrazu na malé obrazovce](#)

[Stahování aplikací z obchodu Google Play](#)

[Přesun aplikací na paměťové zařízení USB](#)

[Prohlížení internetových médií](#)

[Zobrazování obsahu z mobilních zařízení na televizoru s funkcí Google Cast](#)

[Používání bezpečných aplikací a služeb streamování videa \(Zabezpečení a omezení\)](#)

[Vyhledávání hlasovými povely](#)

[5] Začínáme | Představení Android TV

Zobrazení obrazu na malé obrazovce

Obraz, který sledujete (televizní programy nebo obsah ze zařízení s připojením HDMI), si můžete zobrazit jako malou obrazovku v rohu.



Zobrazení obrazu jako malé obrazovky

Stiskněte tlačítko ACTION MENU během sledování televizního programu nebo obsahu ze zařízení HDMI a poté vyberte možnost [Obraz v obraze].

Stávající obraz se zobrazí jako malá obrazovka v rohu.

Poznámka

- Malá obrazovka se zobrazí přes naposledy použitou aplikaci. Zobrazená aplikace se však může v závislosti na určitých podmínkách lišit.
- Operace, jako je změna kanálu, jsou při sledování s malou obrazovkou vypnuty.
- Televizní program, externí vstup, např. zařízení HDMI, aplikace přehrávající filmy či některé aplikace, které přehrávají obraz nebo zvuk, nelze zobrazit současně.
- Umístění malé obrazovky je upraveno automaticky. Nelze je nastavit ručně.

Zavření malé obrazovky nebo návrat k zobrazení přes celou obrazovku

- 1 **Stisknutím a přidržením tlačítka HOME zobrazíte seznam naposledy použitých aplikací.**
- 2 **Malou obrazovku zavřete zvolením požadovaného tlačítka pod malou obrazovkou, případně si ji můžete opět zobrazit přes celou obrazovku (A).**
Níže uvedený snímek je ilustrační a od skutečné obrazovky se může lišit.

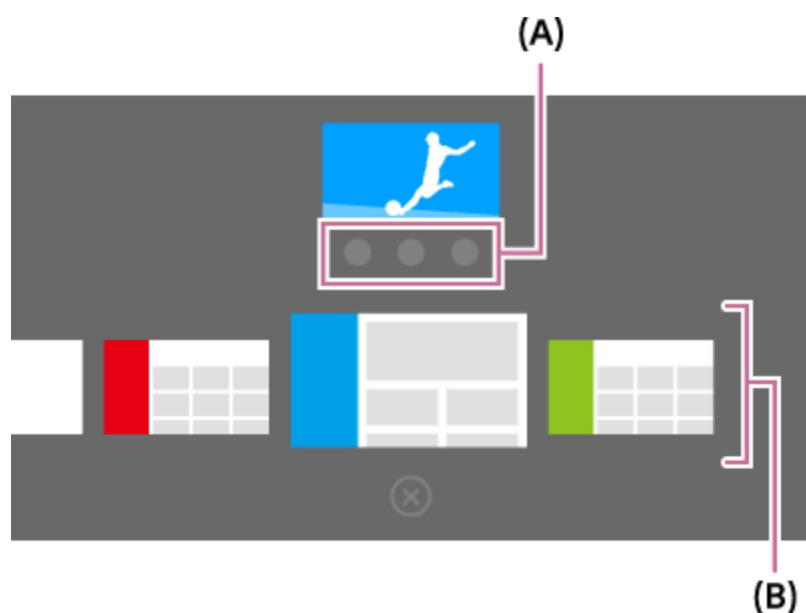

Seznam naposledy použitých aplikací (B) se zobrazí pod malou obrazovkou.

Poznámka

- Pokud přepnete na aplikaci, která přehrává filmy, obraz nebo hudbu, ze seznamu naposledy použitých aplikací, malá obrazovka se zavře (dojde k ukončení televizního programu nebo přehrávání ze zařízení HDMI). Jestliže se k televiznímu programu nebo zařízení HDMI chcete vrátit, stiskněte tlačítko TV nebo přepněte vstupní zařízení.

[6] Začínáme | Představení Android TV

Stahování aplikací z obchodu Google Play

Do televizoru můžete stahovat aplikace z obchodu Google Play stejně jako do chytrých telefonů a tabletů.

Poznámka

- Stahovat můžete pouze aplikace kompatibilní s televizory. Mohou se lišit od aplikací pro chytré telefony a tablety.
- Ke stahování aplikací z obchodu Google Play je nezbytné připojení k internetu a účet Google.

Rada

- Pokud nemáte účet Google nebo chcete vytvořit sdílený účet, přejděte na následující webovou stránku a vytvořte nový účet.
<https://accounts.google.com/signup>
Výše uvedená webová stránka se může lišit v závislosti na vaší oblasti/zemi. Také může být kdykoli bez předchozího upozornění změněna. Podrobnosti zjistíte na domovské stránce Google.
- Doporučujeme vám účet Google vytvořit prostřednictvím počítače nebo mobilního zařízení.

- 1 Stiskněte tlačítko HOME, poté zvolte možnost [Google Play Store] v části [Aplikace].**
- 2 Chcete-li nainstalovat aplikaci, vyberte ji ke stažení. Stahování aplikace bude**

zahájeno.

Po stažení se aplikace automaticky nainstaluje a přidá. Její ikona se zobrazí v nabídce Home, odkud ji můžete spustit.

Informace o placených aplikacích

V obchodě Google Play jsou k dispozici bezplatné i placené aplikace. Abyste mohli zakoupit placenou aplikaci, potřebujete kód předplacené dárkové karty Google Play nebo údaje platební karty. Dárkovou kartu Google Play můžete zakoupit u různých prodejců.

Odstranění aplikace

- 1 **Stiskněte tlačítko HOME, vyberte položku [Google Play Store] v části [Aplikace] a poté položku [Moje aplikace].**
- 2 **Vyberte aplikaci, kterou chcete odstranit, a odinstalujte ji.**

Související témata

- [Připojení k síti pomocí kabelu LAN](#)
- [Použití rozhraní Wi-Fi pro připojení televizoru k síti](#)
- [Přesun aplikací na paměťové zařízení USB](#)

[7] Začínáme | Představení Android TV

Přesun aplikací na paměťové zařízení USB

Stažené aplikace můžete přesunout na paměťové zařízení USB, čímž uvolníte paměť televizoru.

Poznámka

- Při formátování paměťového zařízení USB dojde k vymazání všech dat, která jsou v něm uložena. Důležitá data před formátováním zálohujte.
- Provedením tohoto postupu zformátujete paměťové zařízení USB pro výhradní použití televizorem. Z toho důvodu nemusí být možné toto paměťové zařízení USB dále používat například v počítači.

- Některé aplikace nelze přesunout na paměťové zařízení USB.

- 1 Připojte paměťové zařízení USB k televizoru.**
- 2 Stiskněte tlačítko HOME a poté vyberte položky [Nastavení] — [Úložiště a resetování] – požadované paměťové zařízení USB.**
- 3 Naformátujte je jako zařízení vnitřního úložiště.**
- 4 Po dokončení formátování stiskněte tlačítko HOME a poté vyberte položky [Nastavení] — [Aplikace].**
- 5 Vyberte aplikaci, kterou chcete přesunout na paměťové zařízení USB.**
- 6 Vyberte jako použité úložiště paměťové zařízení USB. Aplikace bude přesunuta na paměťové zařízení USB.**

Rada

- Opakováním kroků 4 až 6 můžete na paměťové zařízení USB přesunout další aplikace.

Odebrání paměťového zařízení USB

- 1 Stiskněte tlačítko HOME, vyberte položky [Nastavení] — [Úložiště a resetování] – požadované paměťové zařízení USB a poté vyberte možnost odebrání.**

Poznámka

- Paměťové zařízení USB slouží pouze k ukládání aplikací. Pokud chcete zařízení používat k jiným účelům, musíte je znovu naformátovat.
- Pokud aplikaci uloženou v paměťovém zařízení USB odstraníte prostřednictvím počítače, nebudete ji moci v televizoru spustit.
- Pokud paměťové zařízení USB odeberete z televizoru, nebudete moci používat aplikace, které na něj byly přesunuty.
- Paměťové zařízení USB nelze použít jako místo k instalaci aplikace. Nejprve

aplikaci do televizoru instalujte běžným způsobem a až poté ji přesuňte na paměťové zařízení USB.

[8] Začínáme | Představení Android TV

Prohlížení internetových médií

Ke sledování obsahu z internetu můžete použít služby ke streamování videa jako YouTube a Netflix. Dostupnost služeb se v různých zemích a oblastech liší. Tyto služby můžete spustit výběrem příslušných dlaždic v nabídce Home.

Poznámka

- Ke sledování obsahu z internetu je nutné připojení k internetu.

Související témata

- [Používání bezpečných aplikací a služeb streamování videa \(Zabezpečení a omezení\)](#)
- [Připojení k síti pomocí kabelu LAN](#)
- [Použití rozhraní Wi-Fi pro připojení televizoru k síti](#)

[9] Začínáme | Představení Android TV

Zobrazování obsahu z mobilních zařízení na televizoru s funkcí Google Cast

Funkce Google Cast umožňuje bezdrátově vysílat obsah z vašich oblíbených webů a aplikací do televizoru přímo z počítače nebo mobilního zařízení.

- 1 **Připojte mobilní zařízení (například chytrý telefon nebo tablet) ke stejné domácí síti, ke které je připojen televizor.**
- 2 **Spusťte v mobilním zařízení aplikaci s podporou technologie Google Cast.**
- 3 **V aplikaci vyberte ikonu  (vysílat).**

Obrazovka mobilního zařízení je zobrazena na televizoru.

Poznámka

- K využití funkce Google Cast je nutné připojení k internetu.

Související témata

- [Připojení k síti pomocí kabelu LAN](#)
- [Použití rozhraní Wi-Fi pro připojení televizoru k síti](#)

[10] Začínáme | Představení Android TV

Používání bezpečných aplikací a služeb streamování videa (Zabezpečení a omezení)

Bezpečné používání televizoru můžete zajistit nastavením omezení instalace pro aplikace stažené z neznámých zdrojů či věkových omezení pro programy a videa.

- 1 **Stiskněte tlačítko HOME a poté vyberte položku [Nastavení] – a následně možnosti jako [Zabezpečení a omezení] nebo [Rodičovský zámek (vysílání)].**

Poznámka

- Pokud změníte nastavení [Zabezpečení a omezení], vaše zařízení a osobní data budou zranitelnější vůči útokům neznámých aplikací z jiných zdrojů, než je služba Play Store. Souhlasíte se svou výhradní zodpovědností za jakákoli poškození zařízení nebo ztráty dat v důsledku použití těchto aplikací.

Rada

- Další samostatná omezení mohou být k dispozici v závislosti na aplikaci. Podrobnosti najdete v uživatelské příručce aplikace.

[11] Začínáme | Představení Android TV

Vyhledávání hlasovými povely

Televizor zahrnuje funkci Hlasové vyhledávání, která umožňuje vyhledávat obsah na internetu pomocí hlasových povelů. Funkce Hlasové vyhledávání umožňuje rychle zadávat hledané výrazy bez použití klávesnice na obrazovce.

Vyhledávání zahájíte stisknutím tlačítka  a promluvením do mikrofону vestavěného v dálkovém ovládní.

Podrobnosti najdete v části [Použití dálkového ovládní](#).

[12] Začínáme

Základní provoz

[Použití dálkového ovládní](#)

[Nabídka Home](#)

[Použití funkce Lišta s TV menu](#) Tato funkce je dostupná u televizorů, jejichž dálkové ovládní není vybaveno tlačítkem DISCOVER.

[Použití funkce „Ovládací panel“ \(DISCOVER\)](#) Tato funkce je dostupná u televizorů, jejichž dálkové ovládní je vybaveno tlačítkem DISCOVER.





[Použití nabídky Nabídka akcí](#)

[Výběr zařízení připojených k televizoru](#)

[Osvětlení LED](#)

[13] Začínáme | Základní provoz

Použití dálkového ovládní

Mnohé funkce televizoru můžete ovládat pomocí tlačítek  /  /  /  a .

Popisy tlačítek na dálkovém ovládní uvádí Referenční příručka.

- 1 Pomocí tlačítek , ,  a  „aktivujte“ požadovanou položku.

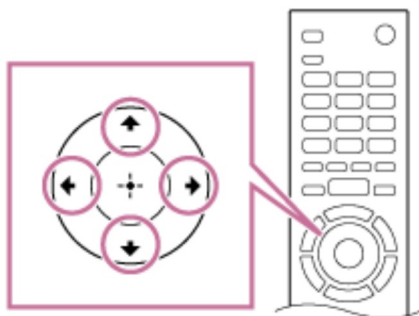

- 2 Stisknutím středu tlačítka  vyberte aktuálně označenou položku.

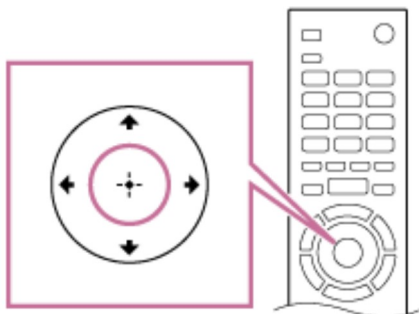

Návrat na předchozí obrazovku

Stiskněte tlačítko BACK.

Použití funkce Hlasové vyhledávání (pouze modely s podporou funkce Hlasové vyhledávání)

U modelů s podporou funkce Hlasové vyhledávání je dálkové ovládání vybaveno vestavěným mikrofonom. Hovořením do mikrofону můžete vyhledávat obsah na internetu.

- 1 Stiskněte tlačítko .

Kontrolka LED na dálkovém ovládání se rozsvítí.

- 2 Promluvte do vestavěného mikrofonu.

V závislosti na používaném modelu se mohou zobrazit ukázky řeči.

Pokud váš hlas není rozpoznán

Ověřte následující stav:

- Tlačítko  je aktivováno.

Nastavení potvrďte stisknutím tlačítka HOME a výběrem položek [Nastavení] — [Hlasové dálkové ovládání].

Poznámka

- K využití funkce Hlasové vyhledávání je nutné připojení k internetu.
- Typ dálkového ovládání dodaného s televizorem a dostupnost dálkového ovládání s integrovaným mikrofonom se liší v závislosti na modelu/oblasti/zemi. Pro některé modely/oblasti/země je k dispozici volitelné dálkové ovládání.

Související témata

- [Dálkové ovládání nefunguje.](#)
- [Připojení k síti](#)

[14] Začínáme | Základní provoz

Nabídka Home

Nabídka Home nabízí funkci vyhledávání obsahu, doporučení obsahu a přístup k aplikacím a nastavením. Dostupné položky se liší v závislosti na oblasti/zemi a aktuální obrazovce.



Vyhledávání

Zadáním klíčového slova pomocí klávesnice na obrazovce nebo hlasovým příkazem můžete vyhledávat různý obsah. Dostupnost dálkového ovládání s integrovaným mikrofonom se liší v závislosti na modelu/oblasti/zemi.

- 1 **Stiskněte tlačítko HOME.**
- 2 **Vyberte ikonu mikrofonu v horní části obrazovky.**

- 3 Zadejte klíčové slovo promluvením do mikrofonu na dálkovém ovládnání nebo stisknutím tlačítka ➡ a použitím klávesnice na obrazovce.

Procházení obsahu, aplikací a dalších položek

- 1 Stiskněte tlačítko HOME.
- 2 Zvolte požadovanou položku z požadované kategorie.

Seznam kategorií

Doporučení

V této kategorii se nachází obsah založený na vaší historii.

[Vybrané Aplikace], [Aplikace] a [Hry]

Tyto kategorie zajišťují přístup k aplikacím (například Video, Album, Hudba a Zrcadlení obrazovky) a hrám.

[Vstupy]

Můžete zvolit vstupní zdroj ze seznamu připojených zařízení a konektorů (zdiřek), jako je HDMI.

[Nastavení]

Tato kategorie obsahuje možnosti [Nastavení], [Nastavení sítí], [Časovače] a [Nápověda].

Rada

- Když připojíte televizor k internetu, získáte přístup k různým síťovým službám a funkcím.

Související témata

- [Připojení k síti pomocí kabelu LAN](#)
- [Použití rozhraní Wi-Fi pro připojení televizoru k síti](#)

[15] Začínáme | Základní provoz

Použití funkce Lišta s TV menu

Tato funkce je dostupná u televizorů, jejichž dálkové ovládnání není vybaveno tlačítkem

DISCOVER.

Funkci Lišta s TV menu můžete zobrazit při sledování televizního vysílání stisknutím tlačítka TV. Funkce Lišta s TV menu vám umožňuje přístup k položce Oblíbené kanály a zobrazuje nabídku TV nabídka, která poskytuje přístup k seznamu programů, seznamu nahraných titulů nebo seznamu časovačů.



- 1 Při sledování televizního vysílání stiskněte tlačítko TV.**
Lišta s TV menu se zobrazuje v dolní části obrazovky.
- 2 Přesunutím aktivního prvku nahoru nebo dolů zvolíte požadovanou kategorii.**
- 3 Přesunutím aktivního prvku doleva nebo doprava zvolíte požadovanou položku.**
- 4 Stisknutím tlačítka  spustíte vybranou položku.**

Přidávání kanálů k oblíbeným položkám

- 1 Při sledování televizního vysílání stiskněte tlačítko TV.**
Lišta s TV menu se zobrazuje v dolní části obrazovky.
- 2 Přesuňte aktivní prvek dolů, abyste mohli vybrat položku [Přidat kanály do oblíbených].**
- 3 Přidejte své oblíbené kanály.**

Použití funkce „Ovládací panel“ (DISCOVER)

Tato funkce je dostupná u televizorů, jejichž dálkové ovládání je vybaveno tlačítkem DISCOVER.

Pomocí tlačítka „Ovládací panel“ můžete vyhledávat různý obsah, jako například televizní programy a videa na internetu. Obsah zobrazovaný prostřednictvím funkce „Ovládací panel“ se bude lišit v závislosti na modelu/oblasti/zemi.



1 Stiskněte tlačítko DISCOVER.

Obsah zpřístupněný prostřednictvím funkce „Ovládací panel“ se zobrazuje v dolní části obrazovky.

2 Přesunutím aktivního prvku nahoru nebo dolů zvolíte požadovanou kategorii.

3 Přesunutím aktivního prvku doleva nebo doprava zvolíte požadovanou položku.

4 Stisknutím tlačítka spustíte vybranou položku.

Změna nastavení této funkce

1 Stiskněte tlačítko DISCOVER.

Obsah zpřístupněný prostřednictvím funkce „Ovládací panel“ se zobrazuje v dolní části obrazovky.

2 Přesuňte aktivní prvek dolů na kategorii [Nastavení].

3 Zvolte požadovanou položku a změňte nastavení.

Dostupné možnosti

[Zobrazit/skrýt kategorie]

Vyberte kategorie obsahu, které chcete zobrazit v sekci DISCOVER. Položku [Nastavení] nelze skrýt.

Položku [Nejoblíbenější výběr] můžete skrýt, dle modelu vašeho TV.

[Znovu seřadit kategorie]

Vyberte kategorii obsahu k přemístění.

[Přidat kanály do oblíbených]

Přidejte do sekce DISCOVER své oblíbené kanály.

[Přidat kategorie žánrů]

Přidáním žánrů vytvořte vlastní kategorii obsahu.

[Přidat kategorie klíčových slov]

Přidáním klíčových slov vytvořte vlastní kategorii obsahu.

[Velikost zobrazení]

Vyberte velikost zobrazení nabídky.

[Třídít TV programy]

Vyberte typ řazení televizních programů.

Poznámka

- V závislosti na používaném modelu, oblasti nebo zemi nemusí být některé možnosti k dispozici.

[17] Začínáme | Základní provoz

Použití nabídky Nabídka akcí

Stisknutím tlačítka ACTION MENU zobrazíte nabídku poskytující rychlý přístup k funkcím, které jsou dostupné pro právě zobrazenou obrazovku, jako je úprava obrazu, úprava zvuku, úprava hlasitosti pro připojené zařízení (např. sluchátka) a nastavení zobrazení/zvuku. Položky v nabídce se liší v závislosti na zvolené obrazovce.



- 1 **Stiskněte tlačítko ACTION MENU.**
- 2 **Přesunutím aktivního prvku doleva nebo doprava zvolíte požadovanou kategorii.**
- 3 **Přesunutím aktivního prvku nahoru nebo dolů zvolíte požadovanou položku.**
- 4 **Stisknutím tlačítka  spustíte vybranou položku.**

[18] Začínáme | Základní provoz

Výběr zařízení připojených k televizoru

Chcete-li používat zařízení připojená k televizoru (například přehrávač Blu-ray/DVD) a poté znovu sledovat televizní programy, musíte přepnout vstupní zařízení.

- 1 **Abyste zvolili připojené zařízení, opakovaně stiskněte tlačítko .**

Rada

- Na televizní vysílání můžete jednoduše přepnout stisknutím tlačítka TV na dálkovém ovládacím.





Přepnutí z nabídky Home

- 1 **Stiskněte tlačítko HOME a poté vyberte vstupní zdroj z nabídky [Vstupy].**
-

[19] Začínáme | Základní provoz

Osvětlení LED

Stav televizoru můžete identifikovat podle stavu osvětlení LED.

 Svítí nebo bliká bíle	<ul style="list-style-type: none"> • Když je obrazovka vypnutá • Když se televizor zapíná • Když televizor přijímá signál z dálkového ovládání • Při aktualizaci softwaru atd.
 Bliká modře	<ul style="list-style-type: none"> • Když se k televizoru připojuje mobilní zařízení (chytrý telefon, tablet apod.) v rámci domácí sítě atd.
 Svítí oranžově	<ul style="list-style-type: none"> • Když je nastaven časovač zapnutí • Když je nastaven časovač vypnutí • Je-li nastaven časovač nahrávání (dostupnost této funkce závisí na modelu/zemi/oblasti) atd.
 Svítí růžově	<ul style="list-style-type: none"> • Jestliže televizor nahrává (dostupnost této funkce závisí na modelu/zemi/oblasti)

Související témata

- [Funkce domácí sítě](#)
- [Aktualizace softwaru](#)
- [Nastavení časovače](#)
- [Nahrávání na pevný disk s rozhraním USB \(pouze modely s nahráváním na pevný disk s rozhraním USB\)](#)

[20] Začínáme

Funkce pro usnadnění přístupu

Tento televizor je vybaven funkcemi poskytujícími pomoc uživatelům, jako například funkcí

převádějí text zobrazovaný na obrazovce na řeč, funkcí přibližování textu pro jeho snazší čtení a funkcí skrytých titulků.

Chcete-li nakonfigurovat nastavení funkcí poskytujících pomoc uživateli, stiskněte tlačítko HOME a poté vyberte položky [Nastavení] — [Usnadnění].

Rada

- Chcete-li používat funkci převádění textu na řeč v uživatelské příručce, vyhledejte uživatelskou příručku na webových stránkách podpory společnosti Sony pomocí počítače nebo chytrého telefonu.

<http://www.sony.eu/support/>



[21] Začínáme

Web podpory

Nejnovější informace a online uživatelskou příručku najdete na webu společnosti Sony:

<http://www.sony.eu/support/>



[22]

Sledování televizoru

[Sledování televizních programů](#)

[Sledování ve 3D \(pouze modely 3D\)](#)

[23] Sledování televizoru

Sledování televizních programů

[Použití programového průvodce](#)

[Konfigurace nastavení kanálu](#)

[Použití televizních služeb interaktivního vysílání](#)

[Pochopení informací na náhledových ikonách](#)

[Sledování televizních programů pomocí funkce YouView \(pouze modely pro Velkou Británii\)](#)

[24] Sledování televizoru | Sledování televizních programů

Použití programového průvodce

Můžete rychle najít preferované programy.

- 1 Stisknutím tlačítka GUIDE zobrazte digitálního programového průvodce.**
- 2 Zvolte program, který chcete sledovat.
Zobrazí se podrobnosti o programu.**
- 3 Výběrem možnosti [Sledovat] spustíte program.**

Přepnutí programového průvodce

Programového průvodce můžete přepnout na možnost [TV výběry] nebo [Guide žánry]. V závislosti na používaném modelu, oblasti nebo zemi nemusí být některé možnosti k dispozici. Programového průvodce můžete přepnout tak, aby se zobrazovaly položky [Nahráný seznam titulů] (pouze modely s nahráváním na pevný disk s rozhraním USB) nebo [Seznam časovače].

- 1 Přesuňte aktivní prvek zcela doleva a poté opětovným posunem doleva otevřete nabídku.**
- 2 Vyberte požadovaného programového průvodce nebo seznam.**

Používání volitelných funkcí

Když je programový průvodce zobrazen, stiskněte tlačítko ACTION MENU a poté vyberte požadovanou položku.

[25] Sledování televizoru | Sledování televizních programů

Konfigurace nastavení kanálu

Příjem digitálních vysílání

Příjem satelitního vysílání (pouze u modelů kompatibilních se satelitem)

Řazení kanálů a úprava seznamu programů

[26] Sledování televizoru | Sledování televizních programů | Konfigurace nastavení kanálu

Příjem digitálních vysílání

- 1 **Stiskněte tlačítko HOME, poté vyberte položky [Nastavení] — [Nastavení kanálů] — [Digitální nastavení] — [Digitální ladění] — [Automatické digitální ladění].**
- 2 **Podle pokynů na obrazovce naladíte všechny dostupné digitální kanály a uložíte jejich nastavení do televizoru.**

Změna rozsahu ladění

Vyberte možnost [Normální] nebo [Plný] v části [Automatické ladění - rozsah].

[Normální]

Vyhledá kanály dostupné ve vaší oblasti/zemi.

[Plný]

Vyhledá dostupné kanály bez ohledu na oblast/zemi.

Rada

- Po přestěhování, po změně poskytovatele služeb nebo při hledání nově spuštěných kanálů můžete televizor přeladit spuštěním funkce [Automatické digitální ladění].

Související témata

- [Některé digitální kanály chybí.](#)

[27] Sledování televizoru | Sledování televizních programů | Konfigurace nastavení kanálu

Příjem satelitního vysílání (pouze u modelů kompatibilních se satelitem)

Modely kompatibilní se satelitem mají položku [Nastavení satelitu] v nabídce [Nastavení] — [Nastavení kanálů] — [Digitální nastavení].

Pokud máte nainstalovanou satelitní anténu, můžete po konfiguraci nastavení tuneru sledovat satelitní vysílání. Informace o tom, jak určit typ instalace a naladit satelitní přijímač, najdete v níže uvedených popisech.

- 1 **Stiskněte tlačítko HOME, poté vyberte položky [Nastavení] — [Nastavení kanálů] — [Digitální nastavení] — [Nastavení satelitu] — [Satelitní digitální ladění].**

Dostupné možnosti

[Konfigurace antény]

Umožňuje vybrat typ instalace satelitu.

Typ instalace satelitu může být Distribuce jedním kabelem, Pevná anténa nebo DiSEqC. Distribuce jedním kabelem umožňuje přenos programů do více přijímačů prostřednictvím jediného koaxiálního kabelu. Každý přijímač nebo tuner má přiřazeno jedno uživatelské „pásmo“.

Instalace DiSEqC umožňují připojení k několika satelitním anténám či zařízením LNB, pokud je máte. Vybírat mezi nimi můžete pomocí ovladače televizoru.

Pevná anténa je obvykle nejjednodušším typem instalace, při které existuje pouze jedna satelitní anténa a zařízení LNB.

[Pásmo]

Konfiguruje počet uživatelských pásem přidělených televizoru či tuneru.

[Kmitočtové pásmo]

Upravuje frekvenci uživatelských pásem přidělených televizoru či tuneru.

[Standardní satelit]/[Jiný (Standardní satelit)]

Vyhledává satelitní služby na základě skupiny obecných nastavení. Zobrazené nastavení se liší na základě modelu.

[DiSEqC řízení]

Konfiguruje nastavení ovládání dodatečného satelitního zařízení, jako jsou přepínače satelitních signálů.

[Typ ladění]

Úplné prohledávání: Prohledá všechny dostupné satelitní frekvence.

Prohledávání sítě: Prohledávání na základě předem definovaných parametrů sítě. Pokud některé služby po provedení prohledávání sítě chybí, zkuste úplné prohledávání.

Ruční prohledávání: Umožňuje nastavit frekvenci skenování a další parametry transpondéru.

Související témata

- [Nemůžete sledovat satelitní kanály. \(Pouze u modelů kompatibilních se satelitem.\)](#)

[28] Sledování televizoru | Sledování televizních programů | Konfigurace nastavení kanálu

Řazení kanálů a úprava seznamu programů

Zobrazení kanálů můžete seřadit podle upřednostňovaného pořadí.

Pro satelitní kanály

- 1 **Stiskněte tlačítko HOME, poté vyberte položky [Nastavení] — [Nastavení kanálů] — [Digitální nastavení] — [Nastavení satelitu] — [Úprava seznamu satelitních programů].**
- 2 **Vyberte program, který chcete přesunout na nové místo.**
- 3 **Vyberte nové místo, kam chcete přesunout vybraný program.**

Pro digitální kanály

- 1 Stiskněte tlačítko HOME, poté vyberte položky [Nastavení] — [Nastavení kanálů] — [Digitální nastavení] — [Digitální ladění] — [Editace seznamu programů].
- 2 Vyberte program, který chcete přesunout na nové místo.
- 3 Vyberte nové místo, kam chcete přesunout vybraný program.

Pro analogové kanály

- 1 Stiskněte tlačítko HOME a poté vyberte položky [Nastavení] — [Nastavení kanálů] — [Analogové nastavení] — [Třídění programů].
- 2 Vyberte program, který chcete přesunout na nové místo.
- 3 Vyberte nové místo, kam chcete přesunout vybraný program.

Poznámka

- Dostupné možnosti se mohou lišit v závislosti na vaší oblasti/zemi.

[29] Sledování televizoru | Sledování televizních programů

Použití televizních služeb interaktivního vysílání

Zobrazení textových informací

Můžete zobrazovat text a informace tvořené textovou grafikou včetně celostátních zpráv, informací o počasí a televizních programů. Informace můžete procházet a ty, které vás zajímají, si zobrazit zadáním čísla.

- 1 Stisknutím tlačítka  zobrazíte textové informace.

Služba digitálních textových informací

Služba digitálního textu nabízí bohatý obsah s detailní grafikou a obrázky. K dispozici jsou různé funkce, jako jsou odkazy na stránky a snadná navigace. Tuto službu podporuje

mnoho poskytovatelů vysílání. (Dostupnost této funkce závisí na modelu/oblasti/zemi.)

Služba digitálních interaktivních aplikací

Služba interaktivních aplikací nabízí digitální text a grafiku vysoké kvality spolu s pokročilými funkcemi. Tuto službu podporují poskytovatelé vysílání. (Dostupnost této funkce závisí na modelu/oblasti/zemi.)

Poznámka

- Interaktivní služba je k dispozici, pouze pokud ji poskytovatel vysílání poskytuje.
- Dostupné funkce a obsah obrazovky se mohou lišit v závislosti na poskytovateli vysílání.
- Pokud jsou zvoleny titulky a vy spustíte aplikaci digitálního textu pomocí tlačítka , mohou se titulky za určitých okolností přestat zobrazovat. Když aplikaci digitálního textu ukončíte, zobrazování titulků se automaticky obnoví.

Použití služby NVOD/MF

NVOD (Near Video On Demand) a MF (Multi Feed) jsou standardy pro vysílání několika programů ve stejném okamžiku na jednom kanálu.

Standard NVOD poskytuje střídavě několik kopií programu a standard MF umožňuje vybrat požadovaný program z několika programů na jednom kanálu.

- 1 Při sledování kanálu NVOD/MF stiskněte tlačítko ACTION MENU.**
- 2 Zvolte možnost [Dodatečné služby] – požadovaný program.**

Poznámka

- Tato funkce je k dispozici, pokud poskytovatel vysílání službu NVOD/MF poskytuje.

[30] Sledování televizoru | Sledování televizních programů

Pochopení informací na náhledových ikonách

Při změně kanálu se na krátkou dobu zobrazí informační panel. Na panelu se mohou

objevit následující ikony.

 :Datová služba (aplikace vysílání)

 :Radiová služba

 :Kódovaná/předplacená služba

 :Dostupný vícejazyčný zvuk

 :Dostupné titulky

 :Dostupné titulky nebo zvuk pro sluchově postižené

 :Doporučený minimální věk pro sledování aktuálního programu (od 3 do 18 let)

 :Rodičovský zámek

 :Zámek Digitálních programů

AD :Dostupný zvuk pro zrakově postižené

 :Dostupný zvuk mluvených titulků

 :Dostupný zvuk na více kanálech

Související témata

- [Použití televizních služeb interaktivního vysílání](#)
- [\[Osobní\]](#)

[31] Sledování televizoru | Sledování televizních programů

Sledování televizních programů pomocí funkce YouView (pouze modely pro Velkou Británii)

Zapnutí/vypnutí funkce YouView

- 1 Stiskněte tlačítko HOME a poté vyberte položky [Nastavení] — [Nastavení kanálů] — [Nastavení YouView].
- 2 Zvolte možnost [Povolit YouView] nebo [Zakázat YouView] a poté možnost [Ano].
- 3 Řiďte se postupem nastavení.

Použití průvodce YouView Guide

V průvodci YouView Guide uvidíte, co se právě vysílá a co se bude vysílat během příštího týdne. Můžete se dokonce podívat zpět na programy, které jste možná během posledních sedmi dnů promeškali.

- 1 **Stisknutím tlačítka GUIDE zobrazte programového průvodce.**
- 2 **Pomocí tlačítek ◀ / ▶ vyberte program a poté stiskněte tlačítko ⊕ .**
Dostupné programy jsou označeny ikonou přehrávání.

Rada

- Stisknutím tlačítka TV na dálkovém ovládacím přístroji při sledování živého televizního vysílání zobrazíte průvodce Mini Guide a uvidíte, co se právě vysílá a co bude následovat. Tuto funkci však nelze používat v následujících případech.
 - Je-li k televizoru připojen set-top-box prostřednictvím zařízení IR Blaster.
 - U televizorů, jejichž dálkové ovládání není vybaveno tlačítkem DISCOVER.

Kontrola informací o programu (Information Panel)

Information Panel nabízí další informace o programu, hodnocení a dostupnosti v rozlišení HD. Také umožňuje přehrát další epizody stejného seriálu, pokud jsou dostupné na vyžádání.

- 1 **Stiskněte tlačítko ⓘ .**

Přístup k funkcím On Demand, Discover a YouView Search (YouView Menu)

- 1 **Stisknutím modrého tlačítka v průvodci YouView Guide nebo Mini Guide zobrazte nabídku YouView Menu.**
- 2 **Pomocí následujících možností vyhledejte program, který chcete sledovat.**
Players: Přístup k přehrávačům BBC iPlayer, ITV Player, All 4 a Demand 5 ve funkci YouView.
Discover: Náhled oblíbených nebo nedávno přidaných programů. Nové programy můžete také objevovat dle žánru, např. dětské, filmové apod.

YouView Search: Vyhledání konkrétního živého nebo vyžádaného programu ve funkci YouView.

Poznámka

- Když je funkce YouView zapnutá, následující položky nabídky nejsou k dispozici:
 - Satelitní vysílání
 - Oblíbené
 - Připomenout
 - Zámek Digitálních programů
 - Editace seznamu programů
 - Přizpůsobit tlačítko TV
 - Informace o programech pozemního vysílání z funkce vyhledávání na obrazovce nabídky Home (místo toho použijte funkci „YouView Search“)
 - Nahrávání programů
- Názvy služeb se mohou bez upozornění změnit.

[32] Sledování televizoru

Sledování ve 3D (pouze modely 3D)

[Pochopení základů 3D televizorů \(pouze modely 3D\)](#)

[Příprava 3D brýlí \(pouze modely 3D\)](#)

[Sledování televize ve 3D \(pouze modely 3D\)](#)

[33] Sledování televizoru | Sledování ve 3D (pouze modely 3D)

Pochopení základů 3D televizorů (pouze modely 3D)

3D modely mají položku [Nastavení 3D] v nabídce [Nastavení] — [Displej].

Doporučená vzdálenost pro sledování 3D obrazu

Pokud není vzdálenost pro sledování správná, může se obraz jevit zdvojený. Sedněte si do vzdálenosti, která odpovídá alespoň trojnásobku výšky televizoru. Abyste dosáhli

nejlepšího vizuálního dojmu, doporučujeme sedět přímo před televizorem.

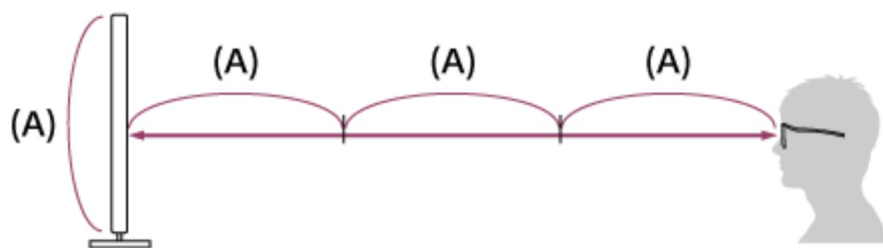

Rada

- Existují dva typy 3D brýlí: pasivní a aktivní. Informace o tom, který typ 3D brýlí televizor podporuje, uvádí Referenční příručka v technických údajích.

Rozsah pro komunikaci televizoru a aktivních 3D brýlí

Aktivní 3D brýle komunikují s televizorem, aby vytvořily trojrozměrný obraz.

Vaše pozice pro sledování se musí nacházet v rámci požadovaného rozsahu. Viz následující schémata. Pracovní vzdálenost závisí na překážkách (osoby, kov, zdi apod.) a/nebo na elektromagnetickém rušení.

- Pohled shora

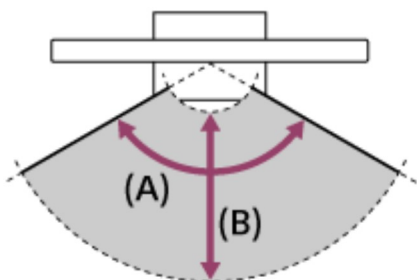

(A) 120°

(B) 1–6 m

- Pohled ze strany

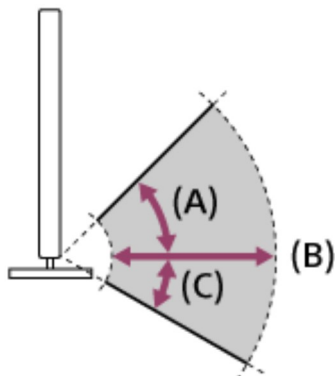

- (A) 45°
- (B) 1–6 m
- (C) 30°

Poznámka

- Doporučený pozorovací úhel a vzdálenost se mohou lišit v závislosti na umístění televizoru a podmínkách místnosti.

Péče o brýle

- Brýle jemně otřete měkkým hadříkem.
- Odolné skvrny můžete odstranit hadříkem lehce navlhčeným ve slabém roztoku mýdla a teplé vody.
- Pokud používáte hadřík s chemickými čistidly, řiďte se pokyny uvedenými na obalu.
- Na čištění nikdy nepoužívejte silná rozpouštědla, například ředidla, alkohol ani benzen.

Související témata

- [Příprava 3D brýlí \(pouze modely 3D\)](#)
- [Sledování televize ve 3D \(pouze modely 3D\)](#)

[34] Sledování televizoru | Sledování ve 3D (pouze modely 3D)

Příprava 3D brýlí (pouze modely 3D)

3D modely mají položku [Nastavení 3D] v nabídce [Nastavení] — [Displej].

Existují dva typy 3D brýlí: pasivní a aktivní. Informace o tom, který typ 3D brýlí televizor podporuje, uvádí Referenční příručka v technických údajích.

Pro pasivní 3D brýle

Pokud jsou s televizorem dodány pasivní 3D brýle, použijte je. Pokud nejsou dodány žádné brýle, pořídte si pasivní 3D brýle, model TDG-500P. Ke sledování obsahu ve 3D si stačí pasivní 3D brýle nasadit.

Pro aktivní 3D brýle

Pokud jsou s televizorem dodány aktivní 3D brýle, použijte je. Pokud nejsou dodány žádné brýle, pořiďte si aktivní 3D brýle, model TDG-BT500A. Než aktivní 3D brýle poprvé použijete, musíte je s televizorem zaregistrovat. Řiďte se kroky uvedenými níže.

1 Vyjměte izolační fólii baterie.

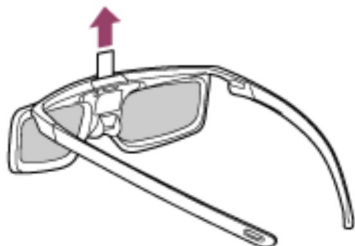

2 Zapněte televizor a držte brýle ve vzdálenosti maximálně 50 cm od televizoru.

3 Stiskněte a přidržte tlačítko/indikátor  (Napájení) umístěné na brýlích na 2 sekundy.

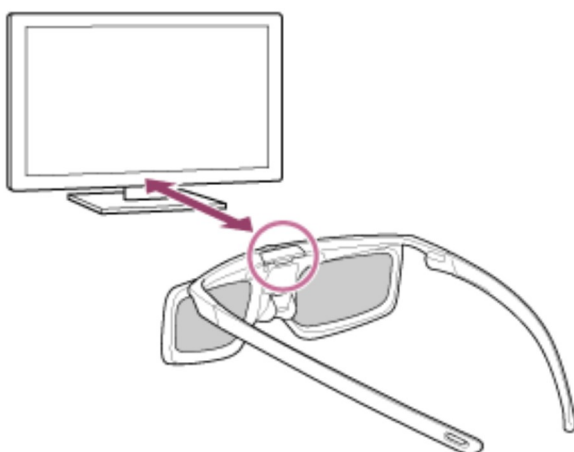



Aktivní 3D brýle se zapnou a registrace bude zahájena (tlačítko/indikátor  (Napájení) bude blikat zeleně a žlutě). Jakmile bude registrace dokončena, na televizoru se na 5 sekund zobrazí zpráva a indikátor se na 3 sekundy rozsvítí zeleně.

Pokud se registrace nezdaří, aktivní 3D brýle se automaticky vypnou.

V takovém případě výše uvedený postup zopakujte.

4 Nasad'te si aktivní 3D brýle.

Od tohoto okamžiku stačí aktivní 3D brýle zapnout, abyste je mohli používat. Abyste brýle vypnuli, na 2 sekundy na nich stiskněte a přidržte tlačítko/indikátor  (Napájení). Abyste je znovu zapnuli, stiskněte tlačítko/indikátor  (Napájení).

Rada

- Abyste mohli aktivní 3D brýle používat s jiným televizorem, je třeba k němu brýle zaregistrovat. Proveďte postup výše od kroku 2.

Související témata

- [Pochopení základů 3D televizorů \(pouze modely 3D\)](#)
- [Sledování televize ve 3D \(pouze modely 3D\)](#)
- [Dálkové ovládání / příslušenství](#)

[35] Sledování televizoru | Sledování ve 3D (pouze modely 3D)

Sledování televize ve 3D (pouze modely 3D)

3D modely mají položku [Nastavení 3D] v nabídce [Nastavení] — [Displej].

Můžete si užívat působivou 3D zábavu, například se stereoskopickými 3D hrami a disky Blu-ray s 3D obsahem.

Chcete-li sledovat obsah ve 3D, připojte zařízení kompatibilní s 3D zobrazením přímo k televizoru prostřednictvím autorizovaného kabelu HIGH SPEED HDMI s logem HDMI.



- 1 **Připravte 3D brýle.**
- 2 **Spust'te 3D obsah na obrazovce televizoru.**
- 3 **Nasad'te si 3D brýle.**
Nyní by mělo být možné sledovat 3D obraz. Pokud není dosaženo 3D efektu, proveďte následující kroky.
- 4 **Stiskněte tlačítko ACTION MENU, poté vyberte položku [3D].**

- 5 Zvolte režim [3D zobrazení] vhodný pro zobrazený obsah. V závislosti na vstupním signálu nebo formátu nemusí být možnost [3D (Vedle sebe)] / [3D (Přes sebe)] k dispozici.**

Rada

- Kromě režimu [3D zobrazení] můžete použít různé možnosti pro 3D v nabídce [Nastavení 3D]. Stiskněte tlačítko HOME a poté vyberte položky [Nastavení] — [Displej] — [Nastavení 3D].

Poznámka

- Pokud je okolní teplota nízká, může být 3D efekt méně výrazný.
- Pokud je položka [Motionflow] v nabídce [Obraz] nastavena na jinou možnost než [Vyp], může proces minimalizace mihotání obrazovky ovlivnit plynulý pohyb obrazu. V takovém případě stiskněte tlačítko ACTION MENU a potom vyberte položky [Obraz] — [Pokročilé nastavení] — [Motionflow] — [Vyp]. (Pouze u modelů kompatibilních s funkcí [Motionflow].)

Modely kompatibilní s technologií [Motionflow] mají položku [Motionflow] v nabídce [Nastavení] — [Displej] — [Obraz] — [Pokročilé nastavení] — [Pohyb].

Související témata

- [Příprava 3D brýlí \(pouze modely 3D\)](#)
- [Dálkové ovládání / příslušenství](#)

Nahrávání televizních programů

Nahrávání na pevný disk s rozhraním USB (pouze modely s nahráváním na pevný disk s rozhraním USB)

Sledování/mazání nahraného obsahu (pouze modely s nahráváním na pevný disk s rozhraním USB)

Vysvětlení symbolů zobrazovaných v seznamu nahraných titulů (pouze modely s nahráváním na pevný disk s rozhraním USB)

[37] Nahrávání televizních programů

Nahrávání na pevný disk s rozhraním USB (pouze modely s nahráváním na pevný disk s rozhraním USB)

Registrace pevného disku s rozhraním USB (pouze modely s nahráváním na pevný disk s rozhraním USB)

Nahrávání jedním stisknutím (pouze modely s nahráváním na pevný disk s rozhraním USB)

Časované nahrávání (pouze modely s nahráváním na pevný disk s rozhraním USB)

Informace o použití pevného disku s rozhraním USB při nahrávání (pouze modely s nahráváním na pevný disk s rozhraním USB)

[38] Nahrávání televizních programů | Nahrávání na pevný disk s rozhraním USB (pouze modely s nahráváním na pevný disk s rozhraním USB)

Registrace pevného disku s rozhraním USB (pouze modely s nahráváním na pevný disk s rozhraním USB)

Modely s nahráváním na pevný disk s rozhraním USB mají položku [Nastavení nahrávacího zařízení] v nabídce [Nastavení].

Abyste mohli nahrávat digitální vysílání, připojte k televizoru pevný disk s rozhraním USB

a zaregistrujte ho.

Připojte zařízení obsahující pevný disk s rozhraním USB k portu USB s označením „HDD REC“ na televizoru (pokud je televizor vybaven modrým portem USB, který podporuje nahrávání na pevný disk).

Poznámka

- Tato funkce je k dispozici pouze u některých modelů v Evropě, Austrálii a na Novém Zélandu.

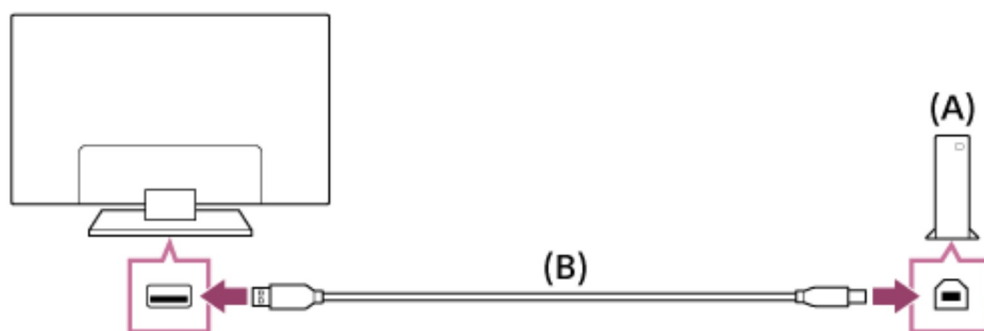

(A) Pevný disk s rozhraním USB

(B) Kabel USB (není součástí dodávky)

- 1 Připojte zařízení obsahující pevný disk s rozhraním USB k modrému portu USB3 s označením „HDD REC“ na televizoru.**
- 2 Zapněte pevný disk.**
- 3 Počkejte, než se na obrazovce zobrazí zpráva [Jednotka USB je připojena].**
- 4 Vyberte možnost [Zaregistrovat pro nahrávání].**
- 5 Zaregistrujte pevný disk s rozhraním USB podle pokynů na obrazovce.**

Poznámka

- Pokud se během registrace v kroku 4 zobrazí zpráva „Nelze detekovat jednotku USB HDD pro nahrávání“, postupujte podle pokynů uvedených v této zprávě a zkontrolujte, zda je zařízení obsahující pevný disk s rozhraním USB připojeno k modrému portu USB3.

Pokud zařízení obsahující pevný disk s rozhraním USB nebude rozpoznáno ani

poté, co jste zkontrolovali připojení, musíte toto zařízení obsahující pevný disk s rozhraním USB znovu zaregistrovat, protože je již zaregistrováno jako zařízení určené pro jiné účely než nahrávání ([Úložiště zařízení]). Při opětovné registraci zařízení obsahujícího pevný disk s rozhraním USB postupujte podle části „Zařízení obsahující pevný disk s rozhraním USB nelze zaregistrovat. (Pouze modely s nahráváním na pevný disk s rozhraním USB)“.

Rada

- Zařízení obsahující pevný disk s rozhraním USB připojené k televizoru můžete zaregistrovat také volbou nabídky [Nastavení] — [Nastavení nahrávacího zařízení] — [Registrace HDD].

Zrušení registrace pevného disku s rozhraním USB

- 1 Stiskněte tlačítko HOME a poté vyberte položky [Nastavení] — [Nastavení nahrávacího zařízení] — [Deregistrace HDD] – zařízení k odregistrování.

Související témata

- [Informace o použití pevného disku s rozhraním USB při nahrávání \(pouze modely s nahráváním na pevný disk s rozhraním USB\)](#)

[39] Nahrávání televizních programů | Nahrávání na pevný disk s rozhraním USB (pouze modely s nahráváním na pevný disk s rozhraním USB)

Nahrávání jedním stisknutím (pouze modely s nahráváním na pevný disk s rozhraním USB)

Modely s nahráváním na pevný disk s rozhraním USB mají položku [Nastavení nahrávacího zařízení] v nabídce [Nastavení].

Poznámka

- Tato funkce je k dispozici pouze u některých modelů v Evropě, Austrálii a na Novém Zélandu.

- 1 Během sledování programu, který chcete zaznamenat, stiskněte tlačítko REC.
- 2 Na zobrazené obrazovce nastavte čas ukončení nahrávání. Chcete-li nahrávat až do skončení programu, vyberte možnost [Výchozí]. Chcete-li nastavit libovolnou délku (od 1 minuty do 8 hodin), zvolte možnost [Nastaveno uživatelem].



Ruční ukončení nahrávání

- 1 Stiskněte tlačítko  .
- 2 Na zobrazené obrazovce vyberte možnost [Stop].

Změna času ukončení nahrávání

- 1 Stiskněte tlačítko  .
- 2 Na zobrazené obrazovce vyberte možnost [Upravit] a změňte čas ukončení nahrávání.

Poznámka

- U některých programů není možné nahrávání pomocí tlačítka  zastavit. Pokud chcete ukončit nahrávání takového programu, stiskněte tlačítko ACTION MENU a poté vyberte možnost  Zastavit nahrávání.

Související témata

- Sledování/mazání nahraného obsahu (pouze modely s nahráváním na pevný disk s rozhraním USB)

[40] Nahrávání televizních programů | Nahrávání na pevný disk s rozhraním USB (pouze modely s nahráváním na pevný disk s rozhraním USB)

Časované nahrávání (pouze modely s nahráváním na pevný disk s rozhraním USB)

Modely s nahráváním na pevný disk s rozhraním USB mají položku [Nastavení nahrávacího zařízení] v nabídce [Nastavení].

Poznámka

- Tato funkce je k dispozici pouze u některých modelů v Evropě, Austrálii a na Novém Zélandu.

- 1 **Stiskněte tlačítko GUIDE.**
- 2 **V průvodci vyberte požadovaný program a poté vyberte možnost [Časovač nahrávání].**
- 3 **Vyberte možnost [Nast. časov. jako událost] nebo [Nastavit časovač].**

Ruční nastavení časovače zadáním data, času a kanálu

- 1 **Stiskněte tlačítko GUIDE.**
- 2 **Přesuňte aktivní prvek zcela doleva a poté opětovným posunem doleva otevřete nabídku.**
- 3 **Vyberte možnost [Seznam časovače] — [Ruční časovač nahráv.].**
- 4 **Nakonfigurujte nastavení časovače.**
- 5 **Vyberte možnost [Nastavit časovač].**

Kontrola, úprava či odstranění nastavení časovače

Kontrolu, úpravu či odstranění nastavení časovače lze provést v nabídce [Seznam časovače].

- 1 **Stiskněte tlačítko GUIDE.**
- 2 **Přesuňte aktivní prvek zcela doleva a poté opětovným posunem doleva otevřete nabídku.**
- 3 **Vyberte položku [Seznam časovače] a poté změňte nastavení.**

Rada

- Lze vytvořit až 32 nastavení časovače.
- Pokud se nahrávání nezdaří, důvod bude uveden v protokolu chyb [Seznam chyb při záznamu]. Stiskněte tlačítko HOME a poté vyberte položky [Programme Guide] — [Nahráný seznam titulů] — [Seznam chyb při záznamu].
- V programovém průvodci můžete přesunout aktivní prvek na požadovaný program a stisknutím tlačítka REC nastavit časované nahrávání programu.

Poznámka

- Časované nahrávání nebude fungovat, pokud bude odpojen napájecí kabel.

Související témata

- [Sledování/mazání nahraného obsahu \(pouze modely s nahráváním na pevný disk s rozhraním USB\)](#)

[41] Nahrávání televizních programů | Nahrávání na pevný disk s rozhraním USB (pouze modely s nahráváním na pevný disk s rozhraním USB)

Informace o použití pevného disku s rozhraním USB při nahrávání (pouze modely s nahráváním na pevný disk s rozhraním USB)

Modely s nahráváním na pevný disk s rozhraním USB mají položku [Nastavení nahrávacího zařízení] v nabídce [Nastavení].

- Pevný disk s rozhraním USB musí být používán výhradně k nahrávání. K prohlížení fotografií a videoklipů používejte jiný pevný disk s rozhraním USB.
- Tato funkce je k dispozici pouze u některých modelů v Evropě, Austrálii a na Novém Zélandu.
- Podporovány jsou pouze pevné disky větší než 32 GB.
- Připojení pevného disku prostřednictvím rozbočovače USB není podporováno. Připojte zařízení přímo k televizoru.
- Jakákoli data uložená na pevném disku s rozhraním USB budou vymazána během

procesu registrace. Pevný disk s rozhraním USB nelze po registraci s televizorem používat v počítači. Pokud chcete pevný disk používat v počítači, naformátujte ho v počítači. (Pamatujte, že veškerá data na pevném disku budou vymazána.)

- Může být zaregistrováno maximálně 8 pevných disků s rozhraním USB.
- Data nahraná na pevný disk bude moci přehrát pouze televizor, ke kterému byl disk zaregistrován.
- Nahrávání je podporováno pouze v případě digitálních televizních a rádiových vysílání. Nahrávání datových vysílání není podporováno.
- Kódované/šifrované signály nelze zaznamenat.
- Nahrávání není možné v následujících případech:
 - Televizor nedokáže rozpoznat zaregistrovaný pevný disk s rozhraním USB.
 - Na pevném disku je nahráno více než 1 000 programů.
 - Pevný disk s rozhraním USB je plný.
- Automatický výběr programu nemusí být při nahrávání dostupný.
- Nahrávání programu není možné, pokud jeho nahrávání nebylo autorizováno.
- Pokud používáte modul podmíněného přístupu (CAM), nepoužívejte jeho ochranu rodičovského hodnocení, která nemusí během nahrávání fungovat. Jako alternativu použijte blokování programů nebo vlastní rodičovské hodnocení televizoru, pokud je poskytovatelem vysílání podporováno.
- V Norsku nelze některé programy zaznamenávat kvůli právním omezením.
- Pokud během nahrávání na pevný disk dojde k nárazu do televizoru, v nahrávaném obsahu může vzniknout šum.
- Společnost Sony není v žádném případě odpovědná za selhání nahrávání nebo poškození či ztrátu nahraného obsahu způsobené nebo související s poruchou televizoru, rušením signálu nebo jakýmkoli jiným problémem.

[42] Nahrávání televizních programů

Sledování/mazání nahraného obsahu (pouze modely s nahráváním na pevný disk s rozhraním USB)

Modely s nahráváním na pevný disk s rozhraním USB mají položku [Nastavení nahrávacího zařízení] v nabídce [Nastavení].

Poznámka

- Tato funkce je k dispozici pouze u některých modelů v Evropě, Austrálii a na Novém Zélandu.

Sledování nahraného obsahu

- 1 Stiskněte tlačítko HOME a potom vyberte položky [Programme Guide] — [Nahraný seznam titulů] — obsah k zobrazení.

Odstranění nahraného obsahu

- 1 Stiskněte tlačítko HOME, poté vyberte položky [Programme Guide] — [Nahraný seznam titulů].
- 2 Stiskněte tlačítko ACTION MENU a potom vyberte položky [Smazat] — obsah k odstranění — [Smazat].

Další informace o významu symbolů v seznamu nahraných titulů naleznete v kapitole Vysvětlení symbolů zobrazovaných v seznamu nahraných titulů (pouze modely s nahráváním na pevný disk s rozhraním USB).

[43] Nahrávání televizních programů

Vysvětlení symbolů zobrazovaných v seznamu nahraných titulů (pouze modely s nahráváním na pevný disk s rozhraním USB)

 :Neprohlédnutý záznam

 :Chráněný záznam

 :Aktuálně probíhající záznam

[44]

Použití televizoru s jinými zařízeními

Zařízení USB

Přehrávače Blu-ray a DVD

Set-top-box (pro příjem kabelového/satelitního signálu) vybavený zařízením IR Blaster (pouze u modelů kompatibilních se zařízením IR Blaster)

Chytré telefony a tablety

Počítače, fotoaparáty a videokamery

Audiosystém

Zařízení Bluetooth

Bezdrátový subwoofer Sony (volitelně) (pouze modely podporující bezdrátový subwoofer Sony)

Zařízení kompatibilní se systémem BRAVIA Sync

Prohlížení obrázků v rozlišení 4K z kompatibilních zařízení (pouze modely 4K)

[45] Použití televizoru s jinými zařízeními

Zařízení USB

Přehrávání obsahu uloženého v zařízení USB

Informace o zařízeních USB sloužících k ukládání fotografií a hudby

Podporované soubory a formáty

[46] Použití televizoru s jinými zařízeními | Zařízení USB

Přehrávání obsahu uloženého v zařízení USB

Připojení zařízení USB

Připojte paměťové zařízení USB k portu televizoru, abyste mohli prohlížet soubory fotografií, hudby a videa uložené na zařízení.

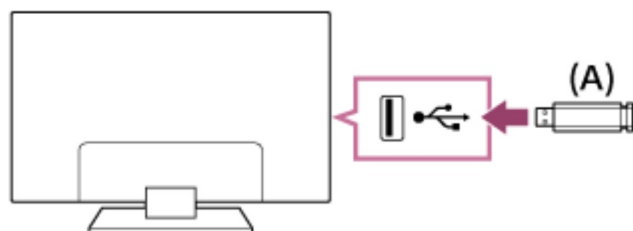

(A) Paměťové zařízení USB

Přehrávání fotografií/hudby/filmů uložených na zařízení USB

Na obrazovce televizoru můžete přehrávat fotografie/hudbu/filmy uložené na zařízení USB.

- 1 Pokud je zařízení USB připojené k televizoru vybaveno vypínačem napájení, zapněte jej.**
- 2 Stiskněte tlačítko HOME a poté vyberte požadovanou položku. Zvolte možnost [Album] pro prohlížení fotografií, [Hudba] pro přehrávání hudby a [Video] pro přehrávání filmů.**
- 3 Stiskněte tlačítko  a ze zobrazené nabídky vyberte možnost [Složky].**
- 4 Procházejte seznam složek a souborů a vyberte požadovaný soubor. Spustí se přehrávání.**

Kontrola podporovaných formátů souborů

- [Podporované soubory a formáty](#)

Poznámka

- Všechny USB porty televizoru podporují vysokorychlostní USB. Modrý port USB určený pro modely 4K podporuje standard SuperSpeed (USB 3.0). Rozbočovače USB nejsou podporovány.
- Zatímco probíhá přístup na zařízení USB, nevypínejte televizor ani zařízení USB, neodpojujte USB kabel ani neodpojujte a nepřipojujte nahrávací média. Jinak by mohlo dojít k poškození dat na zařízení USB.
- V závislosti na souboru nemusí být přehrávání možné, ani když použijete podporované formáty.

Související témata

- [Informace o zařízeních USB sloužících k ukládání fotografií a hudby](#)

[47] Použití televizoru s jinými zařízeními | Zařízení USB

Informace o zařízeních USB sloužících k ukládání fotografií a hudby

- USB porty televizoru podporují systémy souborů FAT16, FAT32, exFAT a NTFS.
- Po připojení digitálního fotoaparátu Sony k tomuto televizoru prostřednictvím kabelu USB musí být nastavení připojení USB na fotoaparátu nastaveno na režim „Auto“ nebo „Paměťové zařízení“.
- Pokud váš digitální fotoaparát s televizorem stále nefunguje, zkuste následující:
 - Nastavte připojení USB na fotoaparátu na „Paměťové zařízení“.
 - Zkopírujte soubory z fotoaparátu na USB flash disk, potom disk připojte k televizoru.
- Některé fotografie a filmy mohou být zvětšené, což může mít za následek zhoršenou kvalitu obrazu. V závislosti na velikosti a poměru stran se snímky nemusí zobrazovat na celou obrazovku.
- V závislosti na souboru nebo nastavení může zobrazení fotografie trvat dlouho.
- Společnost Sony není v žádném případě odpovědná za selhání nahrávání nebo poškození či ztrátu nahraného obsahu způsobené nebo související s poruchou televizoru, poruchou zařízení USB nebo jakýmkoli jiným problémem.

Související témata

- [Podporované soubory a formáty](#)

[48] Použití televizoru s jinými zařízeními | Zařízení USB

Podporované soubory a formáty

[Fotografie](#)

[Hudba](#)

[Videa](#)

[Vzorkovací frekvence audia \(pro video\)](#)

[Externí titulky](#)

[49] Použití televizoru s jinými zařízeními | Zařízení USB | Podporované soubory a formáty

Fotografie

Případ použití: USB / domácí síť

Formát souborů	Přípona
JPEG	*.jpg / *.jpe / *.jpeg

Další podporované soubory a formáty

- [Hudba](#)
- [Videa](#)
- [Vzorkovací frekvence audia \(pro video\)](#)
- [Externí titulky](#)

[50] Použití televizoru s jinými zařízeními | Zařízení USB | Podporované soubory a formáty

Hudba

Případ použití: USB / domácí síť

mp4

Přípona	Popis	Vzorkovací frekvence
*.mp4 / *.m4a	AAC-LC	16k / 22.05k / 24k / 32k / 44.1k / 48k
	HE-AAC v1 / v2	24k / 32k / 44.1k / 48k

3gpp

Přípona	Popis	Vzorkovací frekvence
*.3gp / *.3g2	AAC-LC	16k / 22.05k / 24k / 32k / 44.1k / 48k
	HE-AAC v1 / v2	24k / 32k / 44.1k / 48k

Asf

Přípona	Popis	Vzorkovací frekvence
*.wma	WMA9 Standard	8k / 11.025k / 16k / 22.05k / 32k / 44.1k / 48k

Jiné

Přípona	Popis	Vzorkovací frekvence
-	LPCM ^{*1}	32k / 44.1k / 48k
*.mp3	MP1L1 / MP1L2 / MP1L3 / MP2L1 / MP2L2	
	MP2L3	16k / 22.05k / 24k
	MP2.5L3	8k / 11.025k / 12k
*.wav	WAV ^{*2}	32k / 44.1k / 48k / 88.2k / 96k / 176.4k / 192k
*.flac	FLAC	16k / 22.05k / 32k / 44.1k / 48k / 88.2k / 96k / 176.4k / 192k

*1 Použití režimu LPCM je možné pouze v domácí síti.

*2 Příklad použití režimu WAV je pouze dvoukanálový.

Další podporované soubory a formáty

- [Fotografie](#)
- [Videa](#)
- [Vzorkovací frekvence audia \(pro video\)](#)
- [Externí titulky](#)

[51] Použití televizoru s jinými zařízeními | Zařízení USB | Podporované soubory a formáty

Videa

Případ použití: USB / domácí síť

MPEG1 (*.mpg / *.mpe / *.mpeg)

Typ titulků: Externí

Video kodek (Profil@Úroveň)	Audio kodek	Max./Min. rozlišení	Max. snímková frekvence
MPEG1	MPEG1L2	1920x1080 / QCIF (176x144)	1920x1080@30fps / 1280x720@60fps

MPEG2PS (*.mpg / *.mpe / *.mpeg)

Typ titulků: Externí

Video kodek (Profil@Úroveň)	Audio kodek	Max./Min. rozlišení	Max. snímková frekvence
MPEG2 MP@HL, MP@H14L, MP@ML	MPEG1L1 / MPEG1L2 / LPCM / AC3	1920x1080 / QCIF (176x144)	1920x1080@30fps / 1280x720@60fps

MPEG2TS

Přípona: *.m2t

Typ titulků: –

Video kodek (Profil@Úroveň)	Audio kodek	Max./Min. rozlišení	Max. snímková frekvence
MPEG2 MP@HL, MP@H14L, MP@ML	MPEG1L1 / MPEG1L2 / AAC- LC / HE-AAC v1 / HE-AAC v2 / AC3 / E-AC3	1920x1080 / QCIF (176x144)	1920x1080@30fps / 1280x720@60fps

Přípona: *.m2ts / *.mts

Typ titulků: –

Video kodek (Profil@Úroveň)	Audio kodek	Max./Min. rozlišení	Max. snímková frekvence
AVC / H.264 BP@L3, MP@L4.2, HP@L4.2	MPEG1L1 / MPEG1L2 / AAC- LC / HE-AAC v1 / HE-AAC v2 / AC3 / E-AC3	1920x1080 / QCIF (176x144)	1920x1080@60fps

MP4 (*.mp4): Pro modely 2K

Typ titulků: Externí

Video kodek (Profil@Úroveň)	Audio kodek	Max./Min. rozlišení	Max. snímková frekvence
AVC / H.264 BP@L3, MP@L4.2, HP@L4.2	AAC-LC / HE- AAC v1 / HE- AAC v2 / AC3 / E-AC3 / MPEG1L1 / MPEG1L2	1920x1080 / QCIF (176x144)	1920x1080@120fps
MPEG4 SP@L6, ASP@L5, ACEP@L4	AAC-LC / HE- AAC v1 / HE- AAC v2 / AC3 / E-AC3 / MPEG1L1 / MPEG1L2	1920x1080 / QCIF (176x144)	1920x1080@30fps / 1280x720@60fps

MP4 (*.mp4): Pro modely 4K

Typ titulků: Externí

Video kodek (Profil@Úroveň)	Audio kodek	Max./Min. rozlišení	Max. snímková frekvence
AVC / H.264 BP@L3, MP@L4.2, HP@L4.2	AAC-LC / HE- AAC v1 / HE- AAC v2 / AC3 / E-AC3 / MPEG1L1 / MPEG1L2	1920x1080 / QCIF (176x144)	1920x1080@120fps
MPEG4 SP@L6, ASP@L5, ACEP@L4	AAC-LC / HE- AAC v1 / HE- AAC v2 / AC3 / E-AC3 / MPEG1L1 / MPEG1L2	1920x1080 / QCIF (176x144)	1920x1080@30fps / 1280x720@60fps
AVC / H.264 BP@L5.2, MP@L5.2, HP@L5.2 *1	AAC-LC / HE- AAC v1 / HE- AAC v2 / AC3 / E-AC3 / LPCM	3840x2160 / QCIF (176x144)	3840x2160@60p / 1920x1080@120fps
HEVC / H.265 MP@L5.1, Main10@L5.1	AAC-LC / HE- AAC v1 / HE- AAC v2 / AC3 / E-AC3	3840x2160 / QCIF (176x144)	3840x2160@60p

*1 Tato řada zahrnuje použití formátu XAVC S. Maximální podporovaný tok dat pro formát XAVC S je 100 Mb/s.

avi (*.avi)

Typ titulků: Externí

Video kodek (Profil@Úroveň)	Audio kodek	Max./Min. rozlišení	Max. snímková frekvence
--	--------------------	--------------------------------	------------------------------------

Video kodek (Profil@Úroveň)	Audio kodek	Max./Min. rozlišení	Max. snímková frekvence
Xvid	MPEG1L1 / MPEG1L2 / MPEG1L3 / AC3 / E-AC3	1920x1080 / QCIF (176x144)	1920x1080@30fps / 1280x720@60fps
Motion JPEG	μ-LAW / PCM (U8) / PCM (S16LE)	1280x720 / QCIF (176x144)	1280x720@30fps

Asf (*.asf / *.wmv)

Typ titulků: Externí

Video kodek (Profil@Úroveň)	Audio kodek	Max./Min. rozlišení	Max. snímková frekvence
VC1 AP@L3, MP@HL, SP@ML	WMA9 Standard	1920x1080 / QCIF (176x144)	1920x1080@30fps / 1280x720@60fps

MKV (*.mkv): Pro modely 2K

Typ titulků: Interní/externí

Video kodek (Profil@Úroveň)	Audio kodek	Max./Min. rozlišení	Max. snímková frekvence
Xvid	DTS core / AC3 / AAC-LC / E-AC3 / HE-AAC v1 / HE- AAC v2 / MPEG1L1 / MPEG1L2 / Vorbis	1920x1080 / QCIF (176x144)	1920x1080@30fps / 1280x720@60fps

Video kodek (Profil@Úroveň)	Audio kodek	Max./Min. rozlišení	Max. snímková frekvence
AVC / H.264 BP@L3, MP@L4.2, HP@L4.2	DTS core / AC3 / AAC-LC / E-AC3 / HE-AAC v1 / HE- AAC v2 / MPEG1L1 / MPEG1L2 / Vorbis	1920x1080 / QCIF (176x144)	1920x1080@60fps
MPEG4 SP@L6, ASP@L5, ACEP@L4	DTS core / AC3 / AAC-LC / E-AC3 / HE-AAC v1 / HE- AAC v2 / MPEG1L1 / MPEG1L2 / Vorbis	1920x1080 / QCIF (176x144)	1920x1080@30fps / 1280x720@60fps
VP8	DTS core / AC3 / AAC-LC / E-AC3 / HE-AAC v1 / HE- AAC v2 / MPEG1L1 / MPEG1L2 / Vorbis	1920x1080 / QCIF (176x144)	1920x1080@30fps / 1280x720@60fps

MKV (*.mkv): Pro modely 4K

Typ titulků: Interní/externí

Video kodek (Profil@Úroveň)	Audio kodek	Max./Min. rozlišení	Max. snímková frekvence
Xvid	DTS core / AC3 / AAC-LC / E-AC3 / HE-AAC v1 / HE- AAC v2 / MPEG1L1 /	1920x1080 / QCIF (176x144)	1920x1080@30fps / 1280x720@60fps

Video kodek (Profil@Úroveň)	Audio kodek	Max./Min. rozlišení	Max. snímková frekvence
	MPEG1L2 / Vorbis		
AVC / H.264 BP@L3, MP@L4.2, HP@L4.2	DTS core / AC3 / AAC-LC / E-AC3 / HE-AAC v1 / HE- AAC v2 / MPEG1L1 / MPEG1L2 / Vorbis	1920x1080 / QCIF (176x144)	1920x1080@60fps
MPEG4 SP@L6, ASP@L5, ACEP@L4	DTS core / AC3 / AAC-LC / E-AC3 / HE-AAC v1 / HE- AAC v2 / MPEG1L1 / MPEG1L2 / Vorbis	1920x1080 / QCIF (176x144)	1920x1080@30fps / 1280x720@60fps
VP8	DTS core / AC3 / AAC-LC / E-AC3 / HE-AAC v1 / HE- AAC v2 / MPEG1L1 / MPEG1L2 / Vorbis	1920x1080 / QCIF (176x144)	1920x1080@30fps / 1280x720@60fps
AVC / H.264 BP@L5.2, MP@L5.2, HP@L5.2	DTS core / AC3 / AAC-LC / E-AC3 / HE-AAC v1 / HE- AAC v2	3840x2160 / QCIF (176x144)	3840x2160@60p
HEVC / H.265 MP@L5.1, Main10@L5.1	DTS core / AC3 / AAC-LC / E-AC3 / HE-AAC v1 / HE- AAC v2	3840x2160 / QCIF (176x144)	3840x2160@60p

3gpp (*.3gp / *.3g2)

Typ titulků: Externí

Video kodek (Profil@Úroveň)	Audio kodek	Max./Min. rozlišení	Max. snímková frekvence
MPEG4 SP@L6, ASP@L5, ACEP@L4	AAC-LC / HE- AAC v1 / HE- AAC v2 / AC3 / E-AC3 / MPEG1L1 / MPEG1L2	1920x1080 / QCIF (176x144)	1920x1080@30fps / 1280x720@60fps
AVC / H.264 BP@L3, MP@L4.2, HP@L4.2	AAC-LC / HE- AAC v1 / HE- AAC v2 / AC3 / E-AC3 / MPEG1L1 / MPEG1L2	1920x1080 / QCIF (176x144)	1920x1080@60fps

MOV (*.mov)

Typ titulků: Externí

Video kodek (Profil@Úroveň)	Audio kodek	Max./Min. rozlišení	Max. snímková frekvence
AVC / H.264 BP@L3, MP@L4.2, HP@L4.2	AAC-LC / HE-AAC v1 / HE-AAC v2 / AC3 / E-AC3 / MPEG1L1 / MPEG1L2 / μ -LAW / PCM (U8) / PCM (S16BE) / PCM (S16LE)	1920x1080 / QCIF (176x144)	1920x1080@60fps

Video kodek (Profil@Úroveň)	Audio kodek	Max./Min. rozlišení	Max. snímková frekvence
MPEG4 SP@L6, ASP@L5, ACEP@L4	AAC-LC / HE-AAC v1 / HE-AAC v2 / AC3 / E-AC3 / MPEG1L1 / MPEG1L2 / μ -LAW / PCM (U8) / PCM (S16BE) / PCM (S16LE)	1920x1080 / QCIF (176x144)	1920x1080@30fps / 1280x720@60fps
Motion JPEG	AAC-LC / HE-AAC v1 / HE-AAC v2 / AC3 / E-AC3 / MPEG1L1 / MPEG1L2 / μ -LAW / PCM (U8) / PCM (S16BE) / PCM (S16LE)	1280x720 / QCIF (176x144)	1280x720@30fps

WebM (*.webm)

Typ titulků: Interní/externí

Video kodek (Profil@Úroveň)	Audio kodek	Max./Min. rozlišení	Max. snímková frekvence
VP8	Vorbis	1920x1080 / QCIF (176x144)	1920x1080@30fps / 1280x720@60fps

Další podporované soubory a formáty

- [Fotografie](#)
- [Hudba](#)
- [Vzorkovací frekvence audia \(pro video\)](#)
- [Externí titulky](#)

[52] Použití televizoru s jinými zařízeními | Zařízení USB | Podporované soubory a formáty

Vzorkovací frekvence audia (pro video)

Audio kodek	Vzorkovací frekvence
LPCM	44.1k / 48k
MPEG1L1 / MPEG1L2	32k / 44.1k / 48k
MPEG1L3	
AAC-LC	16k / 22.05k / 24k / 32k / 44.1k / 48k
HE-AAC v1 / v2	24k / 32k / 44.1k / 48k
AC3	32k / 44.1k / 48k
E-AC3	
Vorbis	8k / 11.025k / 16k / 22.05k / 32k / 44.1k / 48k
WMA9	
DTS core	32k / 44.1k / 48k
μ-LAW	8k
PCM (U8)	8k
PCM (S16LE)	11.025k / 16k / 44.1k
PCM (S16BE)	

Další podporované soubory a formáty

- [Fotografie](#)
- [Hudba](#)
- [Videa](#)
- [Externí titulky](#)

[53] Použití televizoru s jinými zařízeními | Zařízení USB | Podporované soubory a formáty

Externí titulky

Případ použití: USB

Formát souborů	Přípona
SubStation Alpha	*.ass / *.ssa
SubRip	*.srt
MicroDVD	*.sub / *.txt
SubViewer	*.sub
SAMI	*.smi

Další podporované soubory a formáty

- [Fotografie](#)
- [Hudba](#)
- [Videa](#)
- [Vzorkovací frekvence audia \(pro video\)](#)

[54] Použití televizoru s jinými zařízeními

Přehrávače Blu-ray a DVD

[Připojení přehrávače Blu-ray nebo DVD](#)

[Sledování disků Blu-ray a DVD](#)

[55] Použití televizoru s jinými zařízeními | Přehrávače Blu-ray a DVD

Připojení přehrávače Blu-ray nebo DVD

Připojte přehrávač Blu-ray/DVD k televizoru.

Připojení HDMI

Kvůli optimální kvalitě obrazu doporučujeme připojení přehrávače k televizoru pomocí kabelu HDMI. Pokud je váš přehrávač Blu-ray/DVD vybaven konektorem (zdičkou) HDMI, připojte jej pomocí kabelu HDMI.

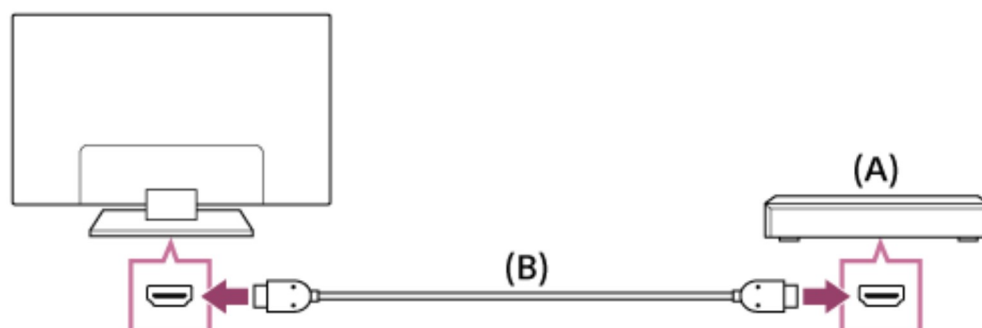

(A) Přehrávač Blu-ray/DVD

(B) Kabel HDMI (není součástí dodávky)*

* Ujistěte se, že používáte autorizovaný kabel HIGH SPEED HDMI s logem HDMI.

Připojení komponentního videa

Dostupnost závisí na modelu/oblasti/zemi.

Pokud je váš přehrávač Blu-ray/DVD vybaven komponentními video konektory (zdičkami), připojte jej k televizoru pomocí komponentního videokabelu a audiokabelu.

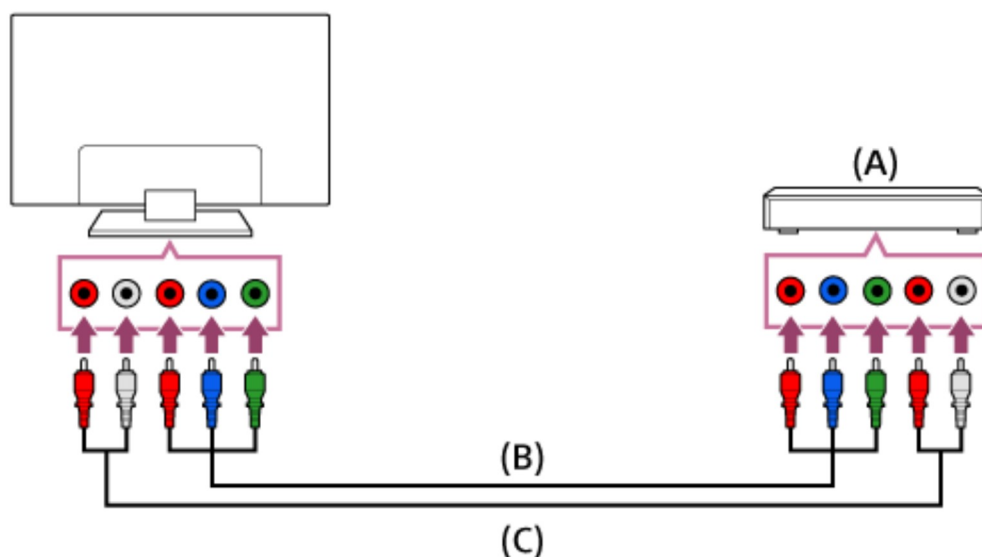

(A) Přehrávač Blu-ray/DVD

(B) Komponentní videokabel (není součástí dodávky)

(C) Audiokabel (není součástí dodávky)

Připojení SCART

Dostupnost závisí na modelu/oblasti/zemi.

Pokud je váš přehrávač Blu-ray/DVD vybaven konektorem (zdičkou) SCART, připojte ho pomocí kabelu SCART.

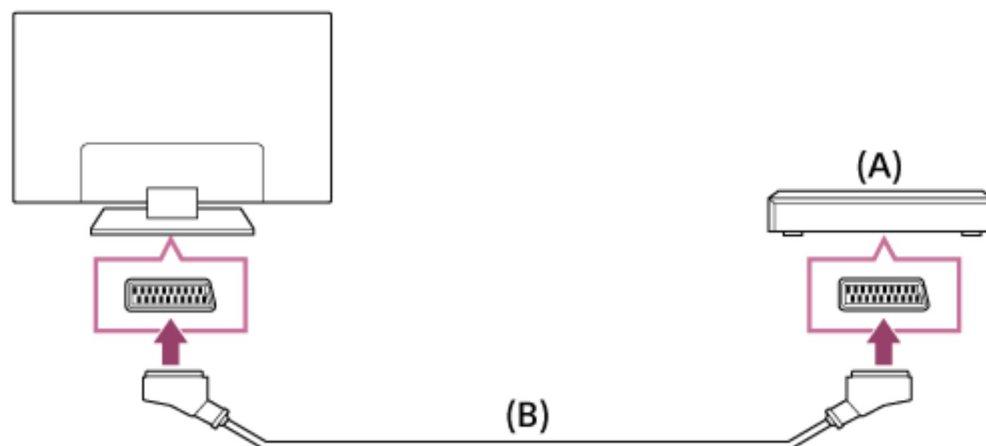

(A) Přehrávač Blu-ray/DVD

(B) Kabel SCART (není součástí dodávky)

Poznámka

- V závislosti na připojeném přehrávači Blu-ray/DVD může zapojení pomocí konektoru SCART zajistit stejnou kvalitu obrazu jako kompozitní zapojení.

Kompozitní konektor

Dostupnost závisí na modelu/oblasti/zemi.

Pokud je váš přehrávač Blu-ray/DVD vybaven kompozitními konektory (zdičkami), připojte se k nim pomocí kompozitního video-/audiokabelu.

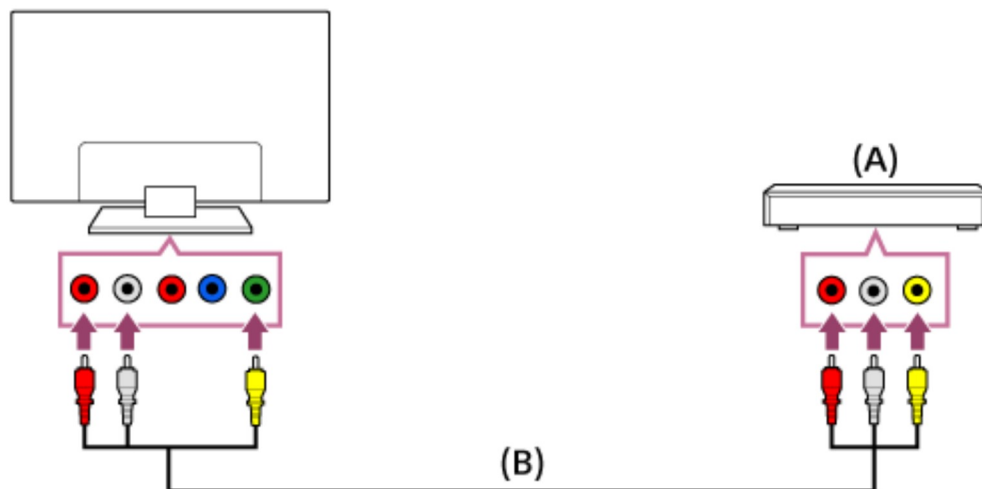

(A) Přehrávač Blu-ray/DVD

(B) Kompozitní video-/audiokabel (není součástí dodávky)

Při použití analogového prodlužovacího kabelu

Dostupnost závisí na modelu/oblasti/zemi.

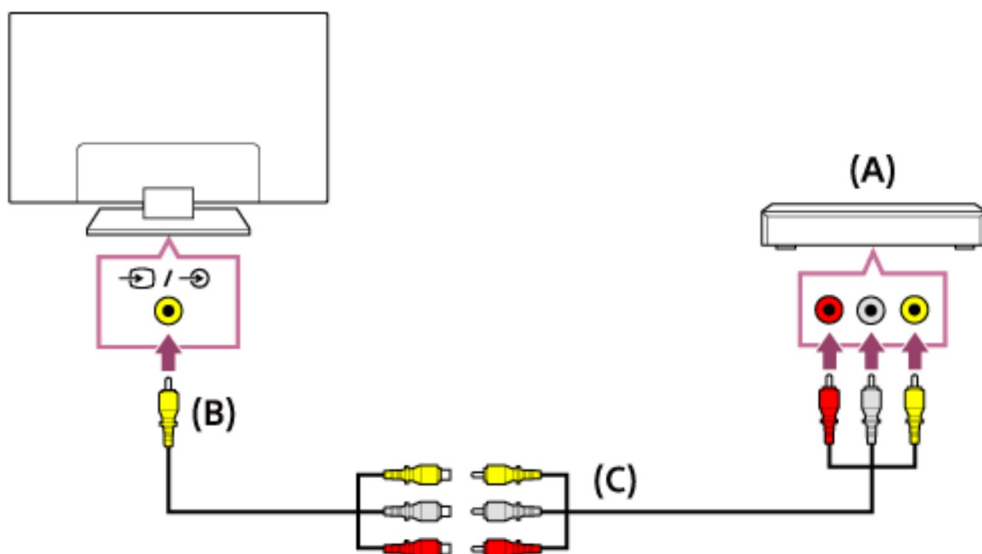

(A) Přehrávač Blu-ray/DVD

(B) Analogový prodlužovací kabel (součást dodávky)*

(C) Kabel Cinch (není součástí dodávky)

* To, zda je analogový prodlužovací kabel součástí balení, závisí na vašem modelu/oblasti /zemi.

Související témata

- [Sledování disků Blu-ray a DVD](#)

[56] Použití televizoru s jinými zařízeními | Přehrávače Blu-ray a DVD

Sledování disků Blu-ray a DVD

Obsah z disků Blu-ray/DVD a jiných zdrojů podporovaných vaším přehrávačem můžete sledovat na televizoru.

- 1 **Zapněte připojený přehrávač Blu-ray/DVD.**
- 2 **Opakovaně stiskněte tlačítko  , abyste zvolili připojený přehrávač Blu-ray/DVD.**
- 3 **Na připojeném přehrávači Blu-ray/DVD spusťte přehrávání.**

Rada

- Pokud připojíte zařízení kompatibilní s funkcí BRAVIA Sync pomocí připojení HDMI, můžete ho jednoduše ovládat pomocí dálkového ovládání televizoru.

Související témata

- [Připojení přehrávače Blu-ray nebo DVD](#)
- [Zařízení kompatibilní se systémem BRAVIA Sync](#)

[57] Použití televizoru s jinými zařízeními

Set-top-box (pro příjem kabelového/satelitního signálu) vybavený zařízením IR Blaster (pouze u modelů kompatibilních se zařízením IR Blaster)

[Připojení zařízení IR Blaster \(pouze modely kompatibilní se zařízením IR Blaster\)](#)

[Nastavení zařízení IR Blaster pro ovládání set-top-boxu \(pro příjem kabelového/satelitního signálu\) \(pouze u modelů kompatibilních se zařízením IR Blaster\)](#)

[58] Použití televizoru s jinými zařízeními | Set-top-box (pro příjem kabelového/satelitního signálu) vybavený zařízením IR Blaster (pouze u modelů kompatibilních se zařízením IR

Blaster)

Připojení zařízení IR Blaster (pouze modely kompatibilní se zařízením IR Blaster)

Modely kompatibilní se zařízením IR Blaster mají položku [Nastavení zařízení IR Blaster] v nabídce [Nastavení] — [Externí vstupy].

Funkce IR Blaster vám umožňuje používat set-top-box (pro příjem kabelového/satelitního signálu) připojený k televizoru prostřednictvím dálkového ovládání televizoru.

(Modely kompatibilní se zařízením IR Blaster nemusí být k dispozici v závislosti na vašem modelu nebo zemi.)

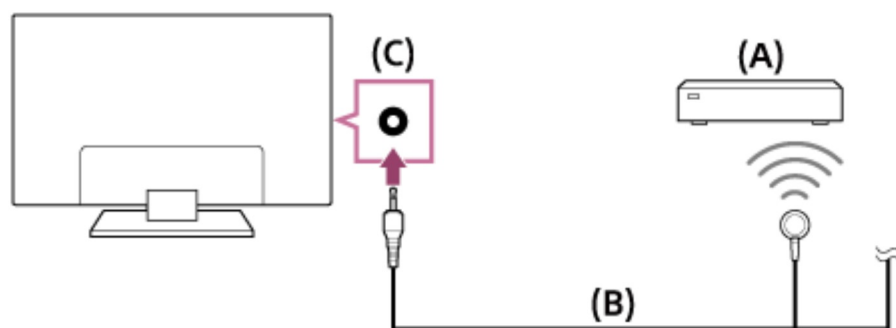

(A) Set-top-box (pro příjem kabelového/satelitního signálu)

(B) Kabel pro IR Blaster

(C) Konektor (zdířka) pro IR Blaster

Poznámka

- Ujistěte se, že je IR Blaster správně nastaven a že je vysílač infračervených vln umístěn nedaleko přijímače infračervených vln externího zařízení.
- Ujistěte se, že váš televizor podporuje externí zařízení.

Související témata

- Externí zařízení (jako set-top-box nebo AV receiver) nelze ovládat pomocí zařízení IR Blaster. (Pouze u modelů kompatibilních se zařízením IR Blaster)

[59] Použití televizoru s jinými zařízeními | Set-top-box (pro příjem kabelového/satelitního signálu) vybavený zařízením IR Blaster (pouze u modelů kompatibilních se zařízením IR

Blaster)

Nastavení zařízení IR Blaster pro ovládání set-top-boxu (pro příjem kabelového/satelitního signálu) (pouze u modelů kompatibilních se zařízením IR Blaster)

Volbou položky [Nastavení ovládání set-top boxu] v nabídce [Nastavení zařízení IR Blaster] můžete ovládat kabelový/satelitní set-top-box prostřednictvím nabídky zobrazované stisknutím tlačítka ACTION MENU na dálkovém ovládání. Je-li dálkové ovládání vybaveno také tlačítkem EXT.BOX MENU, můžete je používat k ovládání funkcí kabelového/satelitního set-top-boxu, jako například k zobrazování nabídky kabelového/satelitního set-top-boxu.

- 1 **Stiskněte tlačítko HOME a poté vyberte položky [Nastavení] — [Externí vstupy] — [Nastavení zařízení IR Blaster] — [Nastavení ovládání set-top boxu].**
- 2 **Postupujte podle pokynů na obrazovce.**

Rada

- IR Blaster umožňuje ovládat AV receiver. Chcete-li nastavit AV receiver, stiskněte tlačítko HOME a poté vyberte položky [Nastavení] — [Externí vstupy] — [Nastavení zařízení IR Blaster] — [Nastavení ovládání AV přijímače].
- Pokud je AV receiver kompatibilní s technologií BRAVIA Sync, IR Blaster není nutný.

Poznámka

- Některá externí zařízení nemusejí reagovat na některé položky v nabídce „Nabídka akcí“.
- Pokud stisknete a přidržíte tlačítko na dálkovém ovládání, operace se nemusí odeslat. Namísto toho stiskněte tlačítko opakovaně.

Související témata

- [Připojení zařízení IR Blaster \(pouze modely kompatibilní se zařízením IR Blaster\)](#)

- Externí zařízení (jako set-top-box nebo AV receiver) nelze ovládat pomocí zařízení IR Blaster. (Pouze u modelů kompatibilních se zařízením IR Blaster)

[60] Použití televizoru s jinými zařízeními

Chytré telefony a tablety

Zobrazení obrazovky chytrého telefonu / tabletu na televizoru pomocí funkce Zrcadlení obrazovky

[61] Použití televizoru s jinými zařízeními | Chytré telefony a tablety

Zobrazení obrazovky chytrého telefonu / tabletu na televizoru pomocí funkce Zrcadlení obrazovky

Obrazovku mobilního zařízení můžete zobrazit na televizoru a prohlížet si tak fotografie, videa nebo webové stránky.

Funkce „Zrcadlení obrazovky“ využívá technologii Miracast k zobrazení obrazovky kompatibilního zařízení na televizoru. Bezdrátový router není k použití této funkce nezbytný.



(A) Chytrý telefon

(B) Tablet

(C) Počítač

- 1 Stiskněte tlačítko  a poté zvolte možnost [Zrcadlení obrazovky].

2 Pro připojení k televizoru použijte zařízení kompatibilní se zrcadlením obrazovky.

Je-li zařízení připojeno k televizoru, bude se obrazovka zobrazená na zařízení zároveň zobrazovat na televizoru.

Podrobnější informace naleznete v návodu k obsluze zařízení.

Poznámka

- Je-li zobrazena pohotovostní obrazovka funkce Zrcadlení obrazovky, bezdrátové připojení mezi televizorem a bezdrátovým routerem bude zrušeno a komunikace prostřednictvím internetu tak bude zastavena.

Rada

- Pokročilá nastavení funkce Zrcadlení obrazovky můžete konfigurovat stisknutím tlačítka HOME, poté zvolte možnost [Nastavení] — [Sít] — [Wi-Fi Direct] — [Pokročilé nastavení].

Související témata

- [Použití funkce Wi-Fi Direct pro připojení k televizoru \(bez nutnosti bezdrátového routeru\)](#)
- [Připojená zařízení](#)
- [Jaké typy zařízení lze připojit pomocí funkce Zrcadlení obrazu?](#)
- [Zobrazování obsahu z mobilních zařízení na televizoru s funkcí Google Cast](#)

[62] Použití televizoru s jinými zařízeními

Počítače, fotoaparáty a videokamery

[Připojení počítače a zobrazení uloženého obsahu](#)

[Připojení fotoaparátu nebo videokamery a zobrazení uloženého obsahu](#)

[Technické údaje o video signálu z počítače](#)

[63] Použití televizoru s jinými zařízeními | Počítače, fotoaparáty a videokamery

Připojení počítače a zobrazení uloženého obsahu

Připojení počítače

K připojení počítače k televizoru použijte kabel HDMI.

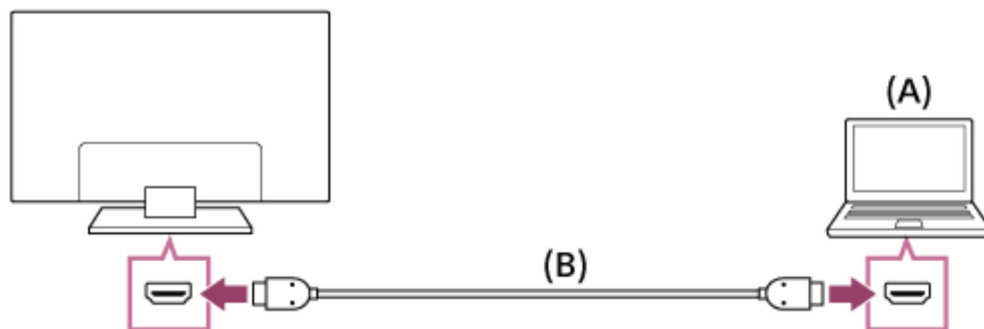

(A) Počítač

(B) Kabel HDMI (není součástí dodávky)*

* Ujistěte se, že používáte autorizovaný kabel HIGH SPEED HDMI s logem HDMI.

Kontrola technických údajů o video signálu

- [Technické údaje o video signálu z počítače](#)

Prohlížení obsahu uloženého v počítači

Po připojení počítače stiskněte tlačítko HOME a potom zvolte vstup, ke kterému je počítač připojen.

Kontrola podporovaných formátů souborů

- [Podporované soubory a formáty](#)

Poznámka

- Kvůli optimální kvalitě obrazu doporučujeme nastavit výstup video signálu z počítače v souladu s některým z nastavení uvedených v části „Technické údaje o video signálu z počítače“.
- V závislosti na stavu připojení může být obraz rozmazaný nebo trhaný. V takovém případě změňte nastavení počítače a poté zvolte jiný vstupní signál ze seznamu „Technické údaje o video signálu z počítače“.

[64] Použití televizoru s jinými zařízeními | Počítače, fotoaparáty a videokamery

Připojení fotoaparátu nebo videokamery a zobrazení uloženého obsahu

Připojení fotoaparátu nebo videokamery

Připojte svůj digitální fotoaparát nebo videokameru Sony pomocí kabelu HDMI. Použijte kabel, který má na jednom konci mini konektor (zdířku) HDMI pro digitální fotoaparát/videokameru a běžný konektor (zdířku) HDMI na konci pro připojení k televizoru.

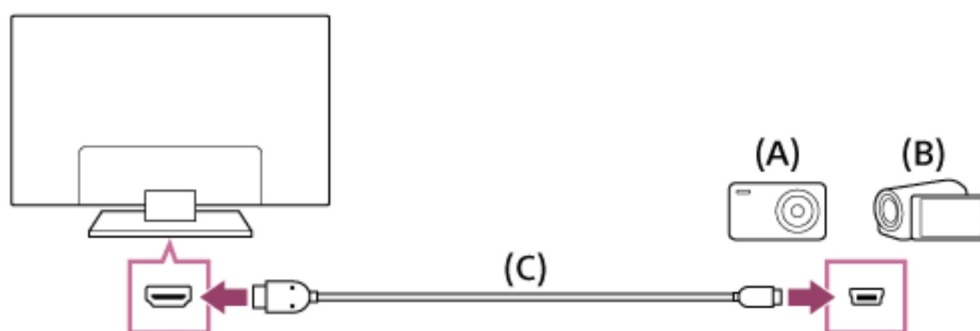

- (A) Digitální fotoaparát
- (B) Videokamera
- (C) Kabel HDMI (není součástí dodávky)*

* Ujistěte se, že používáte autorizovaný kabel HIGH SPEED HDMI s logem HDMI.

Prohlížení obsahu uloženého v digitálním fotoaparátu/videokameře

- 1 Po připojení fotoaparát či videokameru zapněte.
- 2 Opakovaně stiskněte tlačítko , abyste zvolili připojený digitální fotoaparát/videokameru.
- 3 Spusťte na připojeném digitálním fotoaparátu/videokameře přehrávání.

Kontrola podporovaných formátů souborů

- Podporované soubory a formáty

Rada

- Pokud připojíte zařízení, které je kompatibilní s funkcí BRAVIA Sync, můžete ho jednoduše ovládat pomocí dálkového ovládání televizoru. Ujistěte se, že se jedná o zařízení kompatibilní s funkcí BRAVIA Sync. Některá zařízení nemusí být kompatibilní s funkcí BRAVIA Sync, přestože jsou vybavena konektorem (zdičkou) HDMI.

Související témata

- [Zařízení kompatibilní se systémem BRAVIA Sync](#)

[65] Použití televizoru s jinými zařízeními | Počítače, fotoaparáty a videokamery

Technické údaje o video signálu z počítače

(Rozlišení, Horizontální kmitočet/Vertikální kmitočet)

- 640 x 480, 31,5 kHz/60 Hz
- 800 x 600, 37,9 kHz/60 Hz
- 1024 x 768, 48,4 kHz/60 Hz
- 1152 x 864, 67,5 kHz/75 Hz (pouze modely 2K Full HD nebo 4K)
- 1280 x 1024, 64,0 kHz/60 Hz (pouze modely 2K Full HD nebo 4K)
- 1600 x 900, 56,0 kHz/60 Hz (pouze modely 2K Full HD nebo 4K)
- 1680 x 1050, 65,3 kHz/60 Hz (pouze modely 2K Full HD nebo 4K)
- 1920 x 1080, 67,5 kHz/60 Hz (pouze modely 2K Full HD nebo 4K)*

* Při použití se vstupem HDMI bude časování 1080p považováno za časování videa a ne počítačové časování. To ovlivní nastavení nabídky [Nastavení obrazovky] v části [Displej]. Chcete-li zobrazovat počítačový obsah, nastavte pro položku [Širokoúhlý režim] možnost [16:9] a pro položku [Rozsah zobrazení] možnost [Plný obraz/Pixel] (modely 2K) nebo [+1] (modely 4K). (Položku [Rozsah zobrazení] lze konfigurovat, pouze když je položka [Plocha zobrazení - auto] vypnuta.)

Další vstupní signály videa

V závislosti na technických parametrech vašeho počítače lze zobrazit následující formáty

videa.

- 480p, 480i
- 576p^{*1}, 576i^{*1}
- 720/24p
- 720p/30Hz, 720p/50Hz^{*1}, 720p/60Hz
- 1080i/50Hz^{*1}, 1080i/60Hz
- 1080/24p
- 1080p/30Hz, 1080p/50Hz^{*1}, 1080p/60Hz
- 3840 x 2160p/24Hz, 3840 x 2160p/25Hz^{*1}, 3840 x 2160p/30Hz (pouze modely 4K)
- 3840 x 2160p/50Hz^{*1*3}, 3840 x 2160p/60Hz^{*3} (pouze modely 4K)
- 4096 x 2160p/24Hz^{*2} (pouze modely 4K)
- 4096 x 2160p/50Hz^{*1*2*3}, 4096 x 2160p/60Hz^{*2*3} (pouze modely 4K)

^{*1} Nemusí být ve vaší oblasti/zemi k dispozici.

^{*2} Pokud je vstup 4096 x 2160p a možnost [Širokoúhlý režim] je nastavena na hodnotu [Výchozí], rozlišení se zobrazí jako 3840 x 2160p.

Jestliže chcete zobrazit rozlišení 4096 x 2160p, nastavte nastavení [Širokoúhlý režim] na hodnotu [Plný 1] nebo [Plný 2].

^{*3} Podporováno pouze připojením HDMI 2/3 v závislosti na vašem modelu.

Poznámka

- Výstup 1920 x 1080 / 60 Hz nemusí být v závislosti na počítači k dispozici.
I v případě výběru výstupu 1920 x 1080 / 60 Hz se může skutečný výstupní signál lišit. V takovém případě změňte nastavení počítače a nastavte ho, aby používal jiný video signál.

[66] Použití televizoru s jinými zařízeními

Audiosystém

Připojení audiosystému

Nastavení související s audiosystémem

Připojení audiosystému

Audiosystém (například AV receiver nebo sound bar) připojte podle obrázků níže. Po dokončení připojování nakonfigurujte nastavení zvuku tak, aby se zvuk televizoru přehrával pomocí audiosystému (použijte odkaz na téma ve spodní části této stránky).

Připojení audiosystému s funkcí ARC pomocí kabelu HDMI

Pokud váš audiosystém používá výstupní konektory (zdičky) HDMI, můžete televizor k audiosystému připojit pomocí kabelu HDMI.

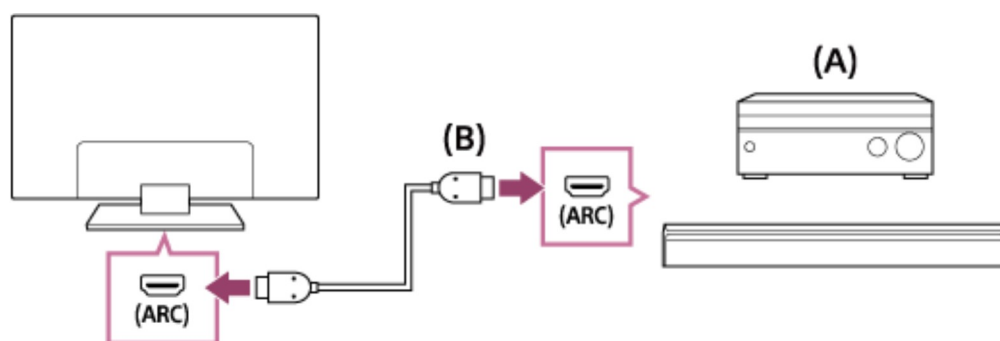

(A) AV receiver nebo sound bar

(B) Kabel HDMI (není součástí dodávky)*

* Ujistěte se, že používáte autorizovaný kabel HIGH SPEED HDMI s logem HDMI.

Rada

- Digitální audiosystém kompatibilní s funkcí BRAVIA Sync s technologií Audio Return Channel (ARC) připojte ke konektoru (zdičce) HDMI IN s označením „ARC“ pomocí kabelu HDMI. Pokud však připojujete systém, který není kompatibilní s funkcí BRAVIA Sync či technologií Audio Return Channel, musíte televizor připojit k audiosystému také pomocí konektoru (zdičky) DIGITAL AUDIO OUT (OPTICAL).
- Podrobnosti o připojování dalších zařízení a o jejich nastavování před použitím naleznete v návodu k použití dodaném s audiosystémem. Jestliže audiosystém není kompatibilní s technologií Dolby Digital nebo DTS, nastavte možnost [Nastavení] — [Zvuk] — [Digitální audio výstup] na hodnotu [PCM].

Poznámka

- Umístění portu HDMI podporujícího technologii ARC se liší podle modelu. Viz

Referenční příručka.

Připojení audiosystému, který není schopný používat funkci ARC, pomocí optického audiokabelu

Zvukový výstup televizoru můžete připojit k audiosystému pomocí optického audiokabelu.

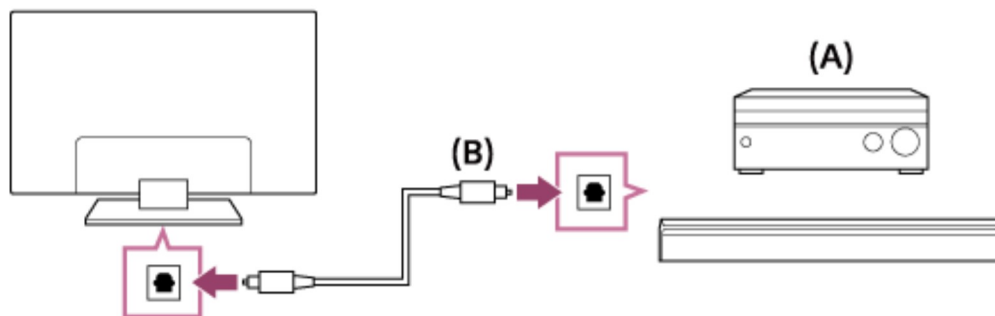

(A) AV receiver nebo sound bar

(B) Optický audiokabel (není součástí dodávky)

Rada

- Podrobnosti o připojování dalších zařízení a o jejich nastavování před použitím naleznete v návodu k použití dodaném s audiosystémem. Jestliže audiosystém není kompatibilní s technologií Dolby Digital nebo DTS, nastavte možnost [Nastavení] — [Zvuk] — [Digitální audio výstup] na hodnotu [PCM].

Připojení audiosystému pomocí audiokabelu

Zvukový výstup televizoru můžete připojit k audiosystému pomocí analogového audiokabelu stereo na Cinch.

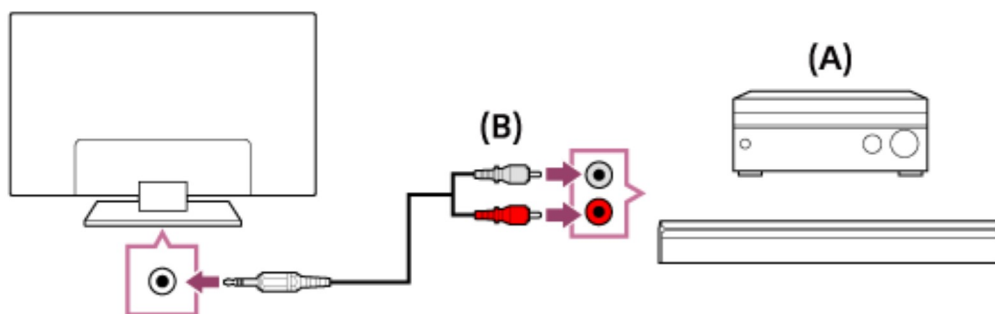

(A) AV receiver nebo sound bar

(B) Audiokabel (není součástí dodávky)

Rada

- Podrobnosti o připojování dalších zařízení a o jejich nastavování před použitím naleznete v návodu k použití dodaném s audiosystémem. Jestliže audiosystém není kompatibilní s technologií Dolby Digital nebo DTS, nastavte možnost [Nastavení] — [Zvuk] — [Digitální audio výstup] na hodnotu [PCM].

Související témata

- [Nastavení související s audiosystémem](#)

[68] Použití televizoru s jinými zařízeními | Audiosystém

Nastavení související s audiosystémem

Při používání připojení HDMI nebo optického audio připojení

- 1 Po připojení televizoru k audiosystému stiskněte tlačítko **ACTION MENU** a poté vyberte možnosti [Reproduktor] — [Audio systém].
- 2 Zapněte připojený audiosystém, potom upravte hlasitost.
Pokud připojíte zařízení kompatibilní s funkcí BRAVIA Sync pomocí připojení HDMI, můžete ho jednoduše ovládat pomocí dálkového ovládání televizoru.

Poznámka

- Podle použitého audiosystému musíte nakonfigurovat nastavení [Digitální audio výstup]. Stiskněte tlačítko HOME a poté vyberte položky [Nastavení] — [Zvuk] — [Digitální audio výstup].

Při používání připojení pomocí audiokabelu

- 1 Po připojení televizoru k audiosystému stiskněte tlačítko HOME a poté vyberte možnosti [Nastavení] — [Zvuk] — [Výstup pro sluchátka/Audio výstup] — [Audio výstup (pevný)].

2 Zapněte připojený audiosystém, potom upravte hlasitost.

Rada

- Při použití externího audiosystému lze hlasitost zvuku z televizoru ovládat pomocí dálkového ovládání televizoru, pokud je položka [Výstup pro sluchátka/Audio výstup] nastavena na možnost [Audio výstup (nastavitelný)]. Stiskněte tlačítko HOME a poté vyberte položky [Nastavení] — [Zvuk] — [Výstup pro sluchátka/Audio výstup] — [Audio výstup (nastavitelný)].
- Při připojování subwooferu stiskněte tlačítko HOME a poté vyberte položky [Nastavení] — [Zvuk] — [Výstup pro sluchátka/Audio výstup] — [Subwoofer].
- Je-li připojen určitý audiosystém pomocí kabelu HDMI, můžete provádět časové nastavení výstupů obrazu a zvuku.
 - [Nastavení funkce AV sync](#)Podrobné informace o podporovaných modelech naleznete na webových stránkách podpory.
 - [Web podpory](#)

Související témata

- [Připojení audiosystému](#)
- [Žádný zvuk, ale dobrý obraz.](#)
- [Žádný nebo slabý zvuk ze systému domácího kina.](#)

[69] Použití televizoru s jinými zařízeními

Zařízení Bluetooth

[Připojení zařízení Bluetooth](#)

[Nastavení funkce AV sync](#)

[Podporované profily Bluetooth](#)

[70] Použití televizoru s jinými zařízeními | Zařízení Bluetooth

Připojení zařízení Bluetooth

Párování televizoru se zařízením Bluetooth

Pouze modely s podporou Bluetooth A2DP, které mohou používat zvuková zařízení Bluetooth, jako jsou sluchátka nebo reproduktory.

Modely s podporou Bluetooth A2DP, které mohou používat zvuková zařízení Bluetooth, mají hodnotu [A/V synchronizace] v nastavení [Nastavení] — [Zvuk].

- 1 Zapněte zařízení Bluetooth a nastavte je do režimu párování.**
Informace o nastavení režimu párování zařízení Bluetooth najdete v jeho uživatelské příručce.
- 2 Stiskněte tlačítko HOME a poté vyberte položky [Nastavení] — [Nastavení Bluetooth] — [Přidat zařízení] a nastavte televizor do režimu párování.**
Zobrazí se seznam dostupných zařízení Bluetooth.
- 3 Vyberte ze seznamu požadované zařízení a pokračujte dle pokynů na obrazovce.**
Budete-li vyzváni k zadání hesla, nahlédněte do uživatelské příručky zařízení.
Po dokončení párování se zařízení připojí k televizoru.

Připojení ke spárovanému zařízení Bluetooth

- 1 Stiskněte tlačítko HOME a poté zvolte možnosti [Nastavení] — [Nastavení Bluetooth].**
- 2 Vyberte ze seznamu spárované, ale nepřipojené zařízení.**
- 3 Vyberte možnost [Připojit].**

Související témata

- [Podporované profily Bluetooth](#)
- [Ovládání se přerušuje nebo zařízení nefunguje.](#)

Nastavení funkce AV sync

Pokud je připojeno zvukové zařízení Bluetooth, může v závislosti na vlastnostech zařízení Bluetooth vzniknout prodleva mezi obrazem a zvukem. Prodlevu mezi obrazem a zvukem můžete upravit pomocí nastavení A/V synchronizace. (Pouze modely s podporou Bluetooth A2DP, které mohou používat zvuková zařízení Bluetooth.)

Modely s podporou Bluetooth A2DP, které mohou používat zvuková zařízení Bluetooth, mají hodnotu [A/V synchronizace] v nastavení [Nastavení] — [Zvuk].

- 1 Stiskněte tlačítko HOME a poté vyberte položky [Nastavení] — [Zvuk] — [A/V synchronizace] – požadovaná možnost.**

Rada

- Můžete také provádět časové nastavení obrazového a zvukového výstupu, pokud je určitý audiosystém připojen pomocí kabelu HDMI. Podrobné informace o podporovaných modelech naleznete na webových stránkách podpory.
 - [Web podpory](#)

Poznámka

- V závislosti na připojeném zvukovém zařízení Bluetooth nemusejí být obraz a zvuk reprodukovány správně ani v případě, že je nastavení [A/V synchronizace] nastaveno na hodnotu [Zap] nebo [Auto].
- Pokud chcete zabránit tomu, aby se na televizoru ihned po jeho zapnutí zobrazila černá obrazovka, když je sound bar připojen bezdrátově (Bluetooth), nastavte nastavení [A/V synchronizace] na hodnotu [Zap].
- Jestliže je položka [Režim obrazu] nastavena na jednu z níže uvedených možností, časování výstupu obrazu a zvuku nebude upraveno ani tehdy, je-li nastavení [A/V synchronizace] nastaveno na hodnotu [Auto].
 - [Hra]
 - [Grafika]
 - [Fotogr.-Živě]
 - [Fotogr.-standardní]
 - [Fotogr.-Personální]

Chcete-li v některém z těchto režimů nastavení [A/V synchronizace] upravit, vyberte hodnotu [Zap].

- Odezva televizoru při hraní videoher může působit pomalejším dojmem, a to proto, že nastavení [A/V synchronizace] přidává prodlevu k časování výstupu obrazu. U her, které závisejí na době odezvy, doporučujeme používat reproduktory televizoru nebo sound bar s kabelovým připojením (kabel HDMI / optický digitální kabel).

[72] Použití televizoru s jinými zařízeními | Zařízení Bluetooth

Podporované profily Bluetooth

Televizor podporuje následující profily:

- HID (Human Interface Device Profile – Profil pro zařízení s rozhraním ovládaným člověkem)
- HOGP (HID over GATT Profile – Profil HID přes GATT)
- A2DP (Advanced Audio Distribution Profile – Pokročilý profil distribuce zvuku)*
- AVRCP (Audio/Video Remote Control Profile – Profil dálkového ovládání zvuku/obrazu)*
- 3DSP (3D Synchronization Profile – Profil pro 3D synchronizaci)*
- SPP (Serial Port Profile – Profil pro sériový port)

* Dostupnost závisí na modelu/oblasti/zemi.

Související témata

- [Připojení zařízení Bluetooth](#)

[73] Použití televizoru s jinými zařízeními

Bezdrátový subwoofer Sony (volitelně) (pouze modely podporující bezdrátový subwoofer Sony)

[Připojení bezdrátového subwooferu \(volitelně\)](#)

[Různá nastavení pro bezdrátový subwoofer \(volitelně\)](#)

[74] Použití televizoru s jinými zařízeními | Bezdrátový subwoofer Sony (volitelně) (pouze

modely podporující bezdrátový subwoofer Sony)

Připojení bezdrátového subwooferu (volitelně)

Volitelný bezdrátový subwoofer SWF-BR100 lze použít k zesílení basů u zvuku televizoru.

Dostupnost této funkce závisí na modelu/oblasti/zemi.

U televizorů, které podporují bezdrátový subwoofer, zahrnuje Referenční příručka v sekci technických údajů položku „SWF-BR100“.

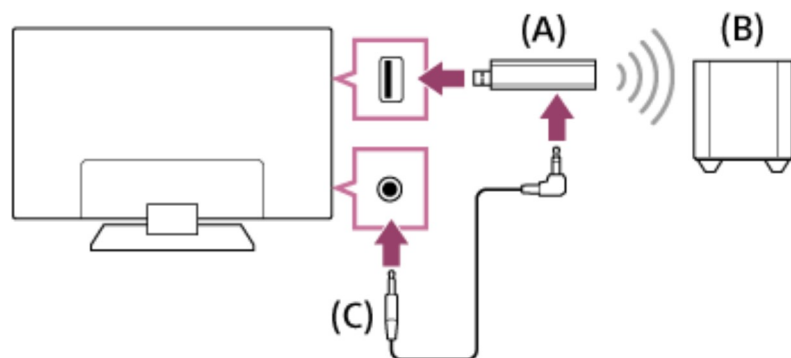

(A) Bezdrátový vysílač

(B) Bezdrátový subwoofer SWF-BR100

(C) Audiokabel

- 1 **Připojte audiokabel (je součástí dodávky) k bezdrátovému vysílači.**
- 2 **Připojte druhý konec audiokabelu ke konektoru (zdiřce) AUDIO OUT /  televizoru.**
- 3 **Připojte bezdrátový vysílač k portu USB televizoru.**
Položka [Výstup pro sluchátka/Audio výstup] bude automaticky nastavena na možnost [Subwoofer].
- 4 **Umístěte bezdrátový subwoofer a připojte jej ke zdroji napájení.**
Doporučujeme, aby byl bezdrátový subwoofer umístěn co nejbližší k televizoru.

Rada

- Po odpojení bezdrátového vysílače se možnost [Výstup pro sluchátka/Audio výstup] automaticky vrátí na původní nastavení.

- Podrobnosti o instalaci bezdrátového subwooferu naleznete v návodu k použití dodaném s bezdrátovým subwooferem.

Související témata

- [Různá nastavení pro bezdrátový subwoofer \(volitelně\)](#)

[75] Použití televizoru s jinými zařízeními | Bezdrátový subwoofer Sony (volitelně) (pouze modely podporující bezdrátový subwoofer Sony)

Různá nastavení pro bezdrátový subwoofer (volitelně)

Modely s podporou bezdrátového subwooferu Sony mají položku [Napájení bezdrátového subwooferu] v nabídce [Nastavení] — [Zvuk] — [Zvuk].

Zvuk bezdrátového subwooferu již byl nastaven na doporučené hodnoty pro váš televizor. Pomocí pokynů níže můžete nastavení změnit tak, aby vyhovovala vašim požadavkům.

- 1 **Stiskněte tlačítko HOME a poté vyberte položky [Nastavení] — [Zvuk] — [Zvuk] — [Pokročilé nastavení] — [Podle režimu zvuku] — [Bezdrátový subwoofer].**

Dostupné možnosti

[Úroveň bezdrátového subwooferu]

Nastaví úroveň hlasitosti bezdrátového subwooferu.

[Mezní kmitočet (50–200Hz)]

Nastaví mezní kmitočet bezdrátového subwooferu. Všechny kmitočty pod mezním kmitočtem budou vysílány do bezdrátového subwooferu.

[Fáze]

Nastaví polaritu fáze. Zvolte nastavení podle svých potřeb.

[Synchronizace bezdrátového subwooferu]

Nastaví časovou prodlevu zvuku bezdrátového subwooferu. Pokud je zvuk produkován bezdrátovým subwooferem opožděný, použijte tlačítko [+], pokud se předbíhá, tlačítko [-].

[Obnovení původního nastavení bezdrátového subwooferu]

Resetuje nastavení bezdrátového subwooferu na původní hodnoty.

Nastavení metody zapínání bezdrátového subwooferu.

- 1 Stiskněte tlačítko HOME a poté vyberte položky [Nastavení] — [Zvuk] — [Zvuk] — [Napájení bezdrátového subwooferu].

Související témata

- [Připojení bezdrátového subwooferu \(volitelně\)](#)

[76] Použití televizoru s jinými zařízeními

Zařízení kompatibilní se systémem BRAVIA Sync

[BRAVIA Sync – přehled](#)

[Použití funkcí dostupných pro zařízení kompatibilní s funkcí BRAVIA Sync](#)

[Přizpůsobení nastavení BRAVIA Sync](#)

[77] Použití televizoru s jinými zařízeními | Zařízení kompatibilní se systémem BRAVIA Sync

BRAVIA Sync – přehled

Pokud je zařízení kompatibilní s funkcí BRAVIA Sync (např. přehrávač Blu-ray, AV zesilovač) připojeno pomocí kabelu HDMI, umožní vám televizor ovládat zařízení pomocí dálkového ovládání televizoru.



Související témata

- Použití funkcí dostupných pro zařízení kompatibilní s funkcí BRAVIA Sync
- Přizpůsobení nastavení BRAVIA Sync





[78] Použití televizoru s jinými zařízeními | Zařízení kompatibilní se systémem BRAVIA Sync

Použití funkcí dostupných pro zařízení kompatibilní s funkcí BRAVIA Sync



Nabídka [Sync Menu] slouží primárně k ovládání zařízení s funkcí BRAVIA Sync pomocí televizoru.

Stiskněte tlačítko ACTION MENU a potom zvolte možnost [Sync Menu].





Přehrávač Blu-ray/DVD

- Automaticky zapne přehrávač Blu-ray/DVD a přepne vstup na přehrávač Blu-ray/DVD, když ho vyberete z nabídky Home nebo Sync Menu.
- Jakmile přehrávač Blu-ray/DVD začne přehrávat, automaticky zapne televizor a přepne vstup na připojený přehrávač Blu-ray/DVD.
- Když televizor vypnete, automaticky vypne připojený přehrávač Blu-ray/DVD.
- Prostřednictvím dálkového ovládání televizoru ovládá činnost nabídky (tlačítka  /  /  / ), přehrávání (např. tlačítko ) a výběr kanálu na připojeném přehrávači Blu-ray/DVD.

AV zesilovač

- Jakmile televizor zapnete, automaticky se zapne připojený AV zesilovač a zvukový výstup se přepne z reproduktorů televizoru do zvukového systému. Tato funkce je k dispozici, pouze pokud jste dříve použili AV zesilovač pro výstup zvuku z televizoru.
- Jakmile televizor zapnete, automaticky se přepne výstup zvuku do AV zesilovače zapnutím AV zesilovače.
- Když televizor vypnete, připojený AV zesilovač se automaticky vypne.
- Prostřednictvím dálkového ovládání televizoru umožňuje nastavit hlasitost (tlačítka  +/-) nebo ztišit zvuk (tlačítko ) připojeného AV zesilovače.

Videokamera

- Jakmile připojenou videokameru zapnete, televizor se automaticky zapne a přepne vstup na kameru.
- Když televizor vypnete, připojená videokamera se automaticky vypne.
- Prostřednictvím dálkového ovládání televizoru ovládá činnost nabídky (tlačítka  /  /  / ) a přehrávání (např. tlačítko ) na připojené video kameře.

Poznámka

- „Ovládání BRAVIA Sync“ (BRAVIA Sync) je k dispozici jen pro připojená zařízení kompatibilní s funkcí BRAVIA Sync, která jsou vybavena logem BRAVIA Sync.

Související témata

- [BRAVIA Sync – přehled](#)
- [Přizpůsobení nastavení BRAVIA Sync](#)

[79] Použití televizoru s jinými zařízeními | Zařízení kompatibilní se systémem BRAVIA Sync

Přizpůsobení nastavení BRAVIA Sync

- 1 **Zapněte připojené zařízení.**
- 2 **Chcete-li zapnout funkci [Ovládání BRAVIA Sync], stiskněte tlačítko HOME a poté vyberte možnosti [Nastavení] — [Externí vstupy] — [Nastavení BRAVIA Sync] — [Ovládání BRAVIA Sync].**
- 3 **Zapněte funkci BRAVIA Sync v připojeném zařízení.**
Když je připojeno a zapnuto určité zařízení značky Sony kompatibilní s funkcí BRAVIA Sync a položka [Ovládání BRAVIA Sync] je zapnuta, v zařízení se automaticky aktivuje funkce BRAVIA Sync. Podrobnější informace naleznete v návodu k obsluze připojeného zařízení.

Dostupné možnosti

Dostupné možnosti jsou zobrazeny níže. (Možnosti se liší v závislosti na modelu/oblasti /zemi.)

[Automatické vypnutí zařízení]

Pokud je položka vypnuta, připojené zařízení se při vypnutí televizoru nebude automaticky vypínat.

[Automatické zapnutí TV]

Pokud je položka vypnuta, televizor se při zapnutí připojeného zařízení nebude automaticky zapínat.

[Seznam zařízení pro BRAVIA Sync]

Zobrazí seznam zařízení BRAVIA Sync.

[Ovládací klávesy zařízení]

Umožňuje nastavit tlačítka pro ovládání zařízení připojeného k rozhraní HDMI.

Používání Sync Menu

- 1 Stiskněte tlačítko SYNC MENU a poté zvolte požadovanou položku z nabídky Sync Menu.**

Rada

- Pokud stisknete tlačítko SYNC MENU, v následujících případech se zobrazí propagační obrazovka:
 - Zařízení HDMI není připojeno.
 - Položka [Ovládání BRAVIA Sync] je vypnuta.

Související témata

- [BRAVIA Sync – přehled](#)
- [Použití funkcí dostupných pro zařízení kompatibilní s funkcí BRAVIA Sync](#)

[80] Použití televizoru s jinými zařízeními

Prohlížení obrázků v rozlišení 4K z kompatibilních zařízení (pouze modely 4K)

Prohlížení obrázků v rozlišení 4K (pouze modely 4K)

Nastavení pro prohlížení obrázků v rozlišení 4K s vysokou kvalitou (pouze modely 4K)

[81] Použití televizoru s jinými zařízeními | Prohlížení obrázků v rozlišení 4K z kompatibilních zařízení (pouze modely 4K)

Prohlížení obrázků v rozlišení 4K (pouze modely 4K)

Obrázky v rozlišení 4K a větším lze zobrazovat v rozlišení 4K (3840 × 2160). Digitální fotoaparát nebo videokameru podporující výstup HDMI v rozlišení 4K můžete připojit ke vstupu HDMI IN televizoru a zobrazovat fotografie ve vysokém rozlišení. Také můžete zobrazovat fotografie ve vysokém rozlišení uložené v připojených zařízeních USB nebo v rámci domácí sítě.

Dostupnost této funkce závisí na vaší oblasti/zemi.

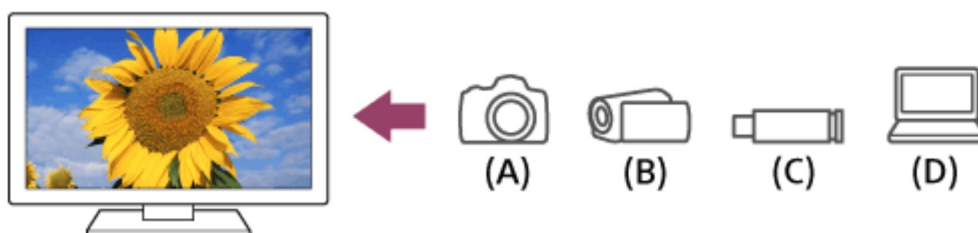

- (A) Digitální fotoaparát
- (B) Videokamera
- (C) Zařízení USB
- (D) Síťové zařízení

Prohlížení obrázků uložených v zařízení USB nebo síťovém zařízení v rozlišení 4K

- 1 Připojte zařízení USB nebo síťové zařízení k televizoru.**
- 2 Stiskněte tlačítko HOME a poté vyberte možnost [Album] — zařízení USB, server nebo přednastavenou složku obsahující soubory určené k přehrání — složku nebo soubor ze seznamu.**
Pokud vyberete složku, vyberte soubor.

Prohlížení fotografií uložených v digitálním fotoaparátu/videokameře

- 1 **Připojte digitální fotoaparát nebo videokameru podporující výstup HDMI ke konektoru (zdiřce) HDMI IN televizoru pomocí kabelu HDMI.**
- 2 **Abyste zvolili připojené zařízení, opakovaně stiskněte tlačítko  .**
- 3 **Nastavte připojené zařízení na výstup v rozlišení 4K.**
- 4 **Spusťte přehrávání z připojeného zařízení.**

Kontrola podporovaných formátů souborů



- [Podporované soubory a formáty](#)

Prohlížení obrázků v rozlišení 4K s vysokou kvalitou

Položku Formát signálu HDMI můžete nastavit na možnost [Vylepšený formát] a prohlížet obrázky v rozlišení 4K s vysokou kvalitou.

Informace o možnosti Vylepšený formát a změně nastavení najdete na stránce [Nastavení pro prohlížení obrázků v rozlišení 4K s vysokou kvalitou \(pouze modely 4K\)](#).

Poznámka

- 3D obrázky nelze zobrazit.
- Když tlačítka  /  změníte zobrazovaný obrázek, může chvíli trvat, než se zobrazí.

Související témata

- [Počítače, fotoaparáty a videokamery](#)
- [Zařízení USB](#)
- [Připojení k síti](#)

[82] Použití televizoru s jinými zařízeními | Prohlížení obrázků v rozlišení 4K z kompatibilních zařízení (pouze modely 4K)

Nastavení pro prohlížení obrázků v rozlišení 4K s vysokou kvalitou (pouze modely 4K)

Když zobrazujete obraz ve vysoké kvalitě 4K ze vstupu HDMI, nastavte položku [Formát signálu HDMI] v části [Externí vstupy].

Formát signálu HDMI

Chcete-li změnit nastavení formátu signálu HDMI, stiskněte tlačítko HOME a poté vyberte položky [Nastavení] — [Externí vstupy] — [Formát signálu HDMI].

Standardní formát

Standardní formát HDMI^{*1} pro běžné použití.

Vylepšený formát

Vysoce kvalitní formát HDMI^{*1*2}. Tuto možnost používejte pouze u zařízení, která ji podporují.

^{*1} Včetně funkce HDR (pouze modely HDR). Modely HDR mají položku [Režim HDR] v nabídce [Nastavení] — [Displej] — [Obraz] — [Pokročilé nastavení] — [Možnosti videa].

^{*2} 4K 60p 4 : 2 : 0 10 bitů, 4 : 4 : 4:, 4 : 2 : 2 atd.

Poznámka

- V režimu [Vylepšený formát] nemusejí být obraz a zvuk reprodukovány správně. V takovém případě připojte zařízení ke konektoru HDMI IN, který používá [Standardní formát], nebo změňte formát signálu HDMI konektoru HDMI IN na možnost [Standardní formát].
- Možnost [Vylepšený formát] používejte pouze u kompatibilních zařízení.
- Při sledování obrazu v rozlišení 4K a vysoké kvalitě použijte kabel Prémiový vysokorychlostní kabel (kabely) HDMI podporující rychlost přenosu až 18 Gb/s. Podrobnosti o kabelu Prémiový vysokorychlostní kabel (kabely) HDMI podporujícím rychlost přenosu až 18 Gb/s najdete v technických údajích kabelu.
- U některých modelů se formát signálu HDMI vstupů HDMI IN 2 a 3 mění současně.

Související témata

- [Prohlížení obrázků v rozlišení 4K \(pouze modely 4K\)](#)

Připojení k síti

Připojení k síti pomocí kabelu LAN

Připojení k síti pomocí bezdrátového připojení

Funkce domácí sítě

[84] Připojení k síti

Připojení k síti pomocí kabelu LAN

Připojení k síti pomocí kabelu LAN

Pevná síť LAN umožňuje přístup k internetu a vaší domácí síti.

Ujistěte se, že jste k internetu nebo domácí síti připojeni prostřednictvím routeru.

Rada

- Používáte-li modem s funkcemi routeru, nemusíte připravovat samostatný router. Požádejte svého poskytovatele služeb o sdělení specifikací vámi používaného modemu.

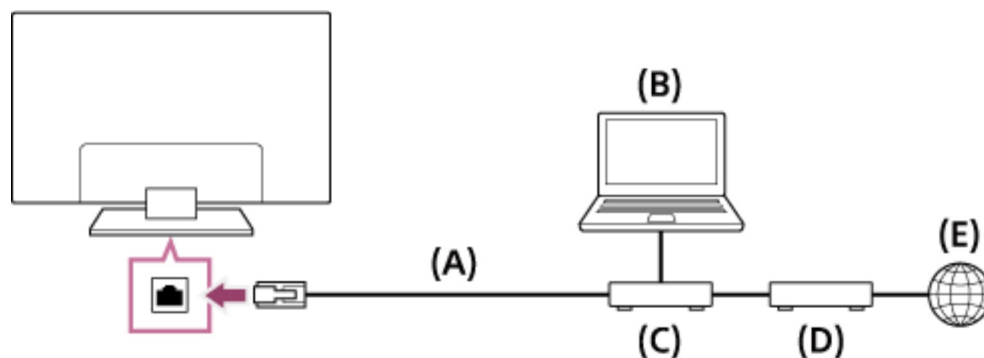

(A) Kabel LAN

(B) Počítač

(C) Router

(D) Modem

(E) Internet

1 Nastavte svůj router LAN.

Podrobnosti naleznete v návodu k použití routeru LAN, případně se obraťte na

osobu, která vám síť nastavila (správce sítě).

- 2 **Stiskněte tlačítko HOME, poté vyberte položky [Nastavení] — [Síť] — [Nastavení sítě] — [Jednoduchý].**
- 3 **Řiďte se pokyny na obrazovce pro dokončení nastavení.**

Poznámka

- Nezbytná síťová nastavení se mohou lišit na základě poskytovatele internetových služeb nebo routeru. Podrobnosti naleznete v příručce poskytovatele internetu nebo v příručkách dodaných s routerem. Můžete se také obrátit na osobu, která vám síť nastavila (správce sítě).

[85] Připojení k síti

Připojení k síti pomocí bezdrátového připojení

Použití rozhraní Wi-Fi pro připojení televizoru k síti

Použití funkce Wi-Fi Direct pro připojení k televizoru (bez nutnosti bezdrátového routeru)

[86] Připojení k síti | Připojení k síti pomocí bezdrátového připojení

Použití rozhraní Wi-Fi pro připojení televizoru k síti

Vestavěné bezdrátové rozhraní sítě LAN vám umožňuje používat internet a využívat tak výhod sítě v bezdrátovém prostředí.

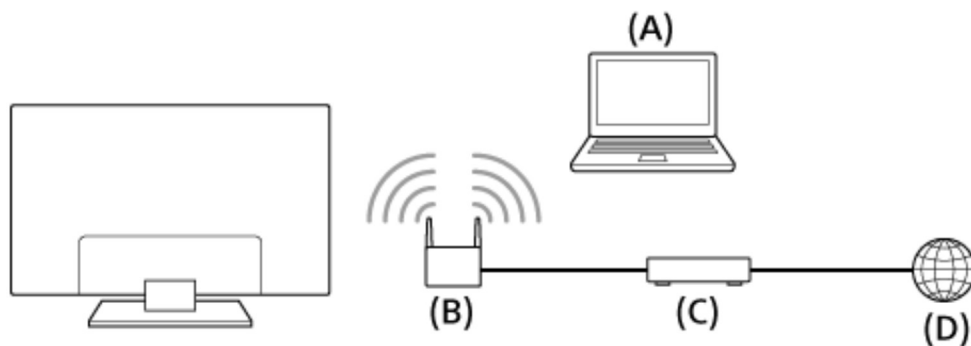

(A) Počítač

- (B) Bezdrátový router
- (C) Modem
- (D) Internet

1 Nastavte svůj bezdrátový router.

Podrobnosti naleznete v návodu k použití bezdrátového routeru, případně se obraťte na osobu, která vám síť nastavila (správce sítě).

2 Stiskněte tlačítko HOME, poté vyberte položky [Nastavení] — [Síť] — [Nastavení sítě] — [Jednoduchý].

3 Řiďte se pokyny na obrazovce pro dokončení nastavení.

Vypnutí vestavěného bezdrátového rozhraní sítě LAN

Chcete-li vypnout funkci [Zabudovaná Wi-Fi], stiskněte tlačítko HOME a poté vyberte možnosti [Nastavení] — [Síť] — [Pokročilé nastavení] — [Zabudovaná Wi-Fi].

Rada

- Pro plynulé streamování videa:
 - Je-li to možné, změňte nastavení svého bezdrátového routeru podle standardu vysokorychlostní sítě, například 802.11n.
Podrobnosti týkající se změny nastavení naleznete v návodu k použití bezdrátového routeru, případně se obraťte na osobu, která vám síť nastavila (správce sítě).
 - Pokud po provedení výše uvedeného postupu nezaznamenáte zlepšení, zkuste změnit nastavení svého bezdrátového routeru na 5 GHz, což může napomoci zvýšení kvality streamování videa.
 - V závislosti na oblasti/zemi, v níž se nacházíte, nemusí být pásmo 5 GHz podporováno.
Pokud není pásmo 5 GHz podporováno, je možné televizor k bezdrátovému routeru připojit pouze pomocí pásma 2,4 GHz.
- Chcete-li u bezdrátového routeru používat zabezpečení WEP, vyberte položky [Nastavení] — [Síť] — [Nastavení sítě] — [Jednoduchý] — [Wi-Fi] — [Připojit pomocí seznamu sítí].

Poznámka

- Nezbytná síťová nastavení se mohou lišit na základě poskytovatele internetových služeb nebo routeru. Podrobnosti naleznete v příručce poskytovatele internetu nebo

v příručkách dodaných s routerem. Můžete se také obrátit na osobu, která vám síť nastavila (správce sítě).

- Pokud na obrazovce pro zadání hesla zvolíte možnost [Ukázat heslo], budou moci zobrazené heslo přečíst i jiné osoby.

Související témata

- [Síť \(internet/domácí\) / aplikace](#)

[87] Připojení k síti | Připojení k síti pomocí bezdrátového připojení

Použití funkce Wi-Fi Direct pro připojení k televizoru (bez nutnosti bezdrátového routeru)

Zařízení můžete k televizoru připojit bezdrátově i bez použití bezdrátového routeru a streamovat videa, fotografie a hudbu uložené v zařízení přímo do televizoru.



- 1 Chcete-li zapnout funkci [Wi-Fi Direct], stiskněte tlačítko HOME a poté vyberte možnosti [Nastavení] — [Síť] — [Wi-Fi Direct] — [Wi-Fi Direct].**
- 2 Vyberte možnost [Nastavení Wi-Fi Direct].**
- 3 Zvolte název televizoru zobrazený na obrazovce televizoru se zařízením Wi-Fi Direct.**

Pokud zařízení funkci Wi-Fi Direct nepodporuje, vyberte možnost [Zobrazit síť (SSID)/heslo].

4 Pomocí zařízení Wi-Fi Direct/Wi-Fi se připojte k televizoru.

5 Odesílejte obsah ze zařízení Wi-Fi Direct/Wi-Fi do televizoru.

Podrobnější informace naleznete v návodu k obsluze zařízení.

Pokud se připojení nepodaří navázat

Když se zobrazí pohotovostní obrazovka pro nastavení Wi-Fi Direct, použijte možnost [Zobrazit síť (SSID)/heslo] a dokončete nastavení podle pokynů na obrazovce.

Připojení dalšího zařízení

Při připojování zařízení se řiďte kroky uvedenými výše. Zároveň může být připojeno až 10 zařízení. Chcete-li připojit další zařízení v situaci, kdy již je 10 zařízení připojeno, odpojte zařízení, které nepotřebujete, potom připojte jiné zařízení.

Změna názvu televizoru zobrazeného na připojeném zařízení

Stiskněte tlačítko HOME a poté vyberte položky [Nastavení] — [O zařízení] — [Název zařízení].

Zobrazení seznamu připojených zařízení/odregistrování zařízení

Stiskněte tlačítko HOME, poté vyberte položky [Nastavení] — [Síť] — [Wi-Fi Direct] — [Pokročilé nastavení] — [Zobrazit seznam zařízení/Odstranit].

Chcete-li zrušit registraci zařízení, vyberte zařízení v seznamu k odstranění a poté stiskněte tlačítko . Potom na potvrzovací obrazovce zvolte možnost [Ano].

Chcete-li zrušit registraci všech zařízení, použijte v seznamu možnost [Smazat vše] a potom na potvrzovací obrazovce zvolte možnost [Ano].

Změna nastavení pásma (pro odborníky)

Pokud není televizor připojen k žádnému routeru v bezdrátové síti, je možné pro funkci Wi-Fi Direct vybrat bezdrátové pásmo. Stiskněte tlačítko HOME, poté vyberte položky [Nastavení] — [Síť] — [Wi-Fi Direct] — [Pokročilé nastavení] — [Nastavení pásma].

[Auto]

Obvykle se používá tato možnost. Automaticky zvolí pro funkci Wi-Fi Direct vhodné pásmo.

[Auto (pásmo 2,4 GHz)]

Tuto možnost použijte, když připojujete zařízení, která podporují pouze frekvenci 2,4 GHz.

Tuto možnost může podporovat více zařízení než jiné možnosti.

[Auto (pásmo 5 GHz)]

Tuto možnost použijte, když připojujete zařízení, která podporují pouze frekvenci 5 GHz.

Tato možnost může zlepšit kvalitu streamování videa.

Pokud tuto možnost zvolíte, televizor se nebude moci připojit k zařízením, která podporují pouze frekvenci 2,4 GHz.

[Ručně]

Tuto možnost použijte, chcete-li zvolit konkrétní bezdrátový kanál.

Rada

- Informace o podporovaných bezdrátových pásmech vašeho zařízení naleznete v návodu k obsluze zařízení.
- V závislosti na oblasti/zemi, v níž se nacházíte, nemusí být pásmo 5 GHz podporováno. Pokud není 5GHz pásmo podporováno, můžete použít pouze možnosti [Auto] a [Ručně].

Poznámka

- Pokud je televizor připojen pomocí bezdrátového routeru o frekvenci 5 GHz:
 - Když je zvolena možnost [Nastavení Wi-Fi Direct], 5GHz bezdrátové připojení bude odpojeno. Když je připojení odpojeno, komunikace prostřednictvím internetu se zastaví.
 - Po ukončení možnosti [Nastavení Wi-Fi Direct] bude připojení automaticky obnoveno.
- V závislosti na oblasti/zemi, v níž se nacházíte, nemusí být pásmo 5 GHz podporováno.

Související témata

- [Televizor nelze nalézt pomocí zařízení Wi-Fi Direct.](#)

[88] Připojení k síti

Funkce domácí síť

[Přizpůsobení nastavení domácí sítě](#)

[Přehrávání obsahu z počítače](#)

[Přehrávání obsahu z multimediálního serveru](#)

[89] Připojení k síti | Funkce domácí sítě

Přizpůsobení nastavení domácí sítě

Můžete upravit následující nastavení domácí sítě.

Kontrola připojení k serveru

Stiskněte tlačítko HOME a poté vyberte položky [Nastavení] — [Sít] — [Nastavení domácí sítě] — [Diagnostika serveru] – postupujte podle instrukcí na obrazovce a proveďte diagnostiku.

Použití funkce Renderer

Stiskněte tlačítko HOME a poté vyberte položky [Nastavení] — [Sít] — [Nastavení domácí sítě] — [Renderer] — požadovaná možnost.

[Funkce Renderer]

Zapněte funkci Renderer.

Soubory fotografií/hudby/video v ovládacím zařízení (např. digitálním fotoaparátu) můžete přehrávat na obrazovce televizoru přímým ovládním zařízení.

[Ovládání přístupu k rendereru]

- Výběrem možnosti [Automatické povolení přístupu] automaticky povolíte přístup k televizoru při prvním pokusu ovládacího zařízení o přístup k televizoru.
- Pomocí možnosti [Vlastní nastavení] můžete změnit nastavení přístupových práv jednotlivých ovládacích zařízení.

Použití vzdáleného zařízení

Stiskněte tlačítko HOME a poté vyberte položky [Nastavení] — [Sít] — [Nastavení vzdáleného zařízení] – požadovaná možnost.

[Ovládat dálkově]

Povolíte ovládání televizoru ze zaregistrovaného zařízení.

[Zrušit registraci vzdáleného zařízení]

Zrušením registrace zařízení zakážete ovládání televizoru z tohoto zařízení.

[90] Připojení k síti | Funkce domácí sítě

Přehrávání obsahu z počítače

Pokud televizor připojujete k domácí síti prostřednictvím routeru, můžete zobrazovat a/nebo přehrávat obsah (soubory obsahující fotografie/hudbu/video), který je uložen v síťovém zařízení umístěném v jiné místnosti.

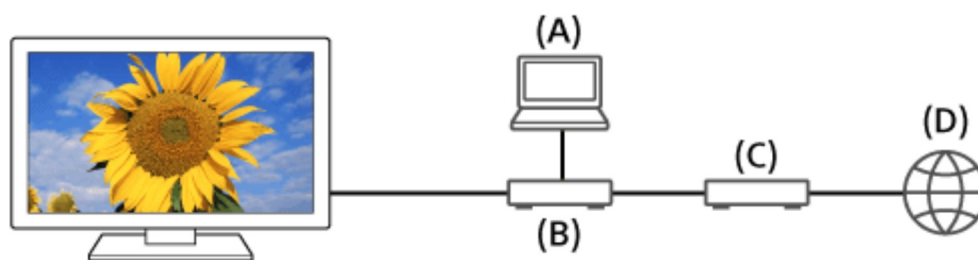

(A) Počítač (server)

(B) Router

(C) Modem

(D) Internet

- 1 **Připojte televizor ke své domácí síti.**
- 2 **Stiskněte tlačítko HOME a poté vyberte položku [Album], [Video] nebo [Hudba] — server obsahující soubory — složku nebo soubor ze seznamu. Pokud vyberete složku, vyberte požadovaný soubor. Spustí se přehrávání.**

Kontrola podporovaných formátů souborů

- Podporované soubory a formáty

Poznámka

- V závislosti na souboru nemusí být přehrávání možné, ani když použijete podporované formáty.

Související témata

- [Přizpůsobení nastavení domácí sítě](#)

[91] Připojení k síti | Funkce domácí sítě

Přehrávání obsahu z multimediálního serveru

Pokud televizor připojujete k domácí síti prostřednictvím routeru, můžete prostřednictvím televizoru zobrazovat a přehrávat soubory obsahující fotografie/hudbu/video, které jsou uloženy v ovládacím zařízení (např. digitálním fotoaparátu), za použití přímého ovládání pomocí tohoto ovládacího zařízení. Ovládací zařízení by mělo být také kompatibilní s funkcí Renderer.

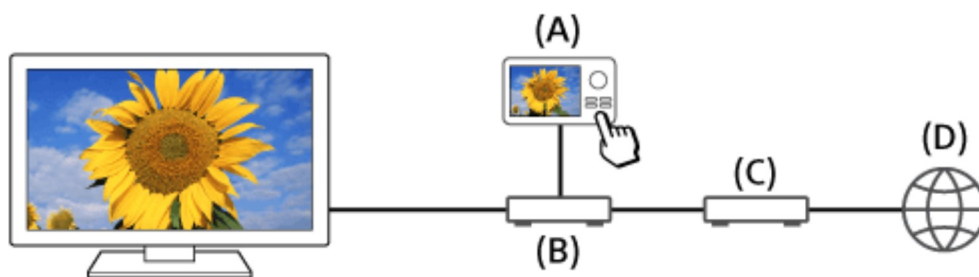

(A) Digitální fotoaparát (ovládací zařízení)

(B) Router

(C) Modem

(D) Internet

- 1 Připojte televizor ke své domácí síti.**
- 2 Po spuštění přehrávání na ovládacím zařízení lze obsah přehrávat na obrazovce televizoru.**

Související témata

- [Přizpůsobení nastavení domácí sítě](#)

[92]

Nastavení

Konfigurace televizoru

Nastavení časovače

[93] Nastavení

Konfigurace televizoru

[TV]

[Síť a příslušenství]

[Systémové předvolby]

[Osobní]

[Účty]

[Odborná nastavení panelu] (pouze modely vybavené displejem OLED)

[94] Nastavení | Konfigurace televizoru

[TV]

Stiskněte tlačítko HOME a poté vyberte položky [Nastavení] — [TV] – požadovaná možnost.

Dostupné možnosti

[Nastavení kanálů]

Konfiguruje nastavení související s příjmem vysílaných programů. Můžete měnit také nastavení související s příjmem satelitního vysílání.

Ladění digitálních kanálů

- Příjem digitálních vysílání

Ladění satelitu

- Příjem satelitního vysílání (pouze u modelů kompatibilních se satelitem)

Řazení kanálů a úprava seznamu programů

- Řazení kanálů a úprava seznamu programů

[Externí vstupy]

Konfiguruje nastavení externích vstupů a funkce BRAVIA Sync.

[Displej]

Upravuje obraz a nastavení obrazovky, mezi které patří například jas obrazovky.

[Zvuk]

Upravuje nastavení zvuku a možnosti související s volbou reproduktorů.

[Osvětlení LED]

Umožňuje uživatelské nastavení osvětlení LED.

(Dostupnost této funkce závisí na modelu.)

[Napájení]

Mění nastavení související se spotřebou elektrické energie.

[Aplikace]

Mění nastavení související s aplikacemi.

[Spořič obrazovky]

Konfiguruje nastavení spořiče obrazovky.

[Úložiště a resetování]

Mění nastavení související s ukládáním dat.

[Počáteční nastavení]

Nastavuje základní funkce, jako je síť a kanály, pro první použití.

[O zařízení]

Zobrazuje informace o televizoru.

[95] Nastavení | Konfigurace televizoru

[Síť a příslušenství]

Stiskněte tlačítko HOME a poté vyberte položky [Nastavení] — [Síť a příslušenství] – požadovaná možnost.

Dostupné možnosti

[Síť]

Nastaví a zkontroluje připojení k síti a k serveru.

[Google Cast]

Zobrazuje informace o funkci Google Cast.

[Nastavení Bluetooth]

Nastaví registraci / zrušení registrace zařízení Bluetooth.

[Hlasové dálkové ovládání]

Nastaví spárování hlasového dálkového ovládání.

[Nastavení nahrávacího zařízení] (pouze modely s nahráváním na pevný disk s rozhraním USB)

Konfiguruje nastavení pevných disků s rozhraním USB k nahrávání.

(Tato možnost nemusí být dostupná v závislosti na modelu/oblasti/zemi.)

[96] Nastavení | Konfigurace televizoru

[Systémové předvolby]

Stiskněte tlačítko HOME a poté vyberte položky [Nastavení] — [Systémové předvolby] – požadovaná možnost.

Dostupné možnosti

[Datum a čas]

Upraví aktuální čas.

[Jazyk/Language]

Zvolí jazyk nabídky.

[Klávesnice]

Konfiguruje nastavení klávesnice na obrazovce.

[Vyhledávání]*

Konfiguruje nastavení funkce vyhledávání.

[Řeč]*

Konfiguruje nastavení funkce rozpoznání řeči.

[Usnadnění]

Konfiguruje nastavení funkcí a služeb usnadnění, které uživatelům usnadní používání zařízení.

[Nastavení režimu Obchod]

Obohatí zobrazení pro použití v prodejně nastavením funkce [Demo režim] apod.

* Nastavení týkající se funkcí vyhledávání a rozpoznávání řeči lze v závislosti na modelu/oblasti/zemi změnit ve službě [Google].

[97] Nastavení | Konfigurace televizoru

[Osobní]

Stiskněte tlačítko HOME a poté vyberte položky [Nastavení] — [Osobní] – požadovaná možnost.

Dostupné možnosti

[Poloha]

Nakonfiguruje nastavení polohy pro určení polohy uživatele.

[Zabezpečení a omezení]

Nakonfiguruje nastavení zabezpečení, jako jsou hesla.

[Rodičovský zámek (vysílání)]

Konfiguruje nastavení rodičovského zámku pro vysílání a další položky.

[Rodičovský zámek (Kanály streamování)]

Konfiguruje nastavení rodičovského zámku pro kanály streamování.

[98] Nastavení | Konfigurace televizoru

[Účty]

Stiskněte tlačítko HOME a poté vyberte položky [Nastavení] — [Účty] – požadovaná možnost.

[Google]

Umožňuje synchronizovat registrovaný účet Google nebo jej odstranit.

[Přidat účet]

Umožňuje přidat účty různých služeb, například účty Google a Sony Entertainment Network (SEN). V závislosti na aplikaci můžete přidat více účtů Google a přepínat mezi

nimi.

[99] Nastavení | Konfigurace televizoru

[Odborná nastavení panelu] (pouze modely vybavené displejem OLED)

Tyto možnosti jsou k dispozici pro modely vybavené displejem OLED a slouží k ochraně před vypálením obrazu.

Pokud se určitý obraz zobrazuje opakovaně nebo pokud je zobrazen dlouhodobě, může dojít k jeho vypálení.

Televizor je vybaven dvěma funkcemi, [Posun pixelů] a [Obnovit panel], které omezují riziko vypálení obrazu.

Stiskněte tlačítko HOME a poté vyberte položky [Nastavení] — [Displej] — [Odborná nastavení panelu] – požadovaná možnost.

Dostupné možnosti

[Posun pixelů]

V pravidelných intervalech pohybuje zobrazeným obrazem, aby nedošlo k jeho vypálení. Při běžném používání televizoru tuto funkci ponechejte zapnutou.

[Obnovit panel]

Ručně spouštějte funkci Obnovit panel jen tehdy, když je vypálení obrazu skutečně patrné.

Poznámka

- Obnovení panelu provádějte jen tehdy, když je vypálení obrazu skutečně patrné. Provádějte je pouze jednou ročně. Častěji je neprovádějte, protože může zkrátit životnost displeje.
- Obnovení panelu zabere přibližně jednu hodinu. Během něj se může na obrazovce zobrazovat bílá čára. Nejedná se o závadu televizoru.
- Tento krok provádějte při teplotě v místnosti mezi 10 a 40 °C. Pokud teplota není v tomto rozmezí, obnovení panelu nemusí fungovat správně.

[100] Nastavení

Nastavení časovače

Nastavení časovače zapnutí

Časovač zapnutí automaticky zapne televizor v určenou dobu, například když začíná program, který chcete sledovat. Také umožňuje používat televizor jako budík.

- 1 **Stiskněte tlačítko HOME, poté vyberte položky [Časovače] — [Časovač zapnutí] — požadovaná možnost.**

Nastavení časovače vypnutí

Časovač vypnutí televizor po uplynutí nastaveného času automaticky vypne.

- 1 **Stiskněte tlačítko HOME, poté vyberte položky [Časovače] — [Časovač vypnutí] — požadovaná možnost.**

Poznámka

- Když televizor vypnete a znovu zapnete, položka [Časovač vypnutí] se obnoví na hodnotu [Vyp].

[101]

Řešení potíží

Začněte zde Máte potíže? Začněte zde.

Obraz (kvalita) / obrazovka

Klávesnice

Příjem vysílání

Zvuk

Síť (internet/domácí) / aplikace

Dálkové ovládání / příslušenství

Napájení

Připojená zařízení

Nahrávání na pevný disk s rozhraním USB (pouze modely s nahráváním na pevný disk s rozhraním USB)

Osvětlení LED

[102] Řešení potíží

Začněte zde

Vlastní diagnostika

Aktualizace softwaru

Pokud je nutné úplné resetování (restartování) televizoru

Časté dotazy k řešení potíží

[103] Řešení potíží | Začněte zde

Vlastní diagnostika

Jak zkontrolovat, zda televizor správně funguje.

- Stiskněte tlačítko HOME, poté zvolte možnost [Diagnostika] v části [Nápověda].
-

[104] Řešení potíží | Začněte zde

Aktualizace softwaru

Společnost Sony čas od času zpřístupní aktualizace softwaru, které televizoru vylepší funkčnost a poskytnou uživatelům nejmodernější televizní zážitky. Nejjednodušším způsobem, jak aktualizace softwaru získat, je připojit televizor k internetu.

Zapnutí automatického stahování softwaru

Chcete-li povolit funkci [Automatické stahování softwaru], stiskněte tlačítko HOME, poté vyberte položky [Nápověda] — [Aktualizace systémového softwaru] — [Automatické stahování softwaru].

Rada

- Chcete-li software aktualizovat ručně, vyberte možnost [Vyhledat aktualizaci systémového softwaru] na obrazovce [Aktualizace systémového softwaru].
- Pokud software nechcete aktualizovat automaticky, vypněte možnost [Automatické stahování softwaru].

Aktualizace softwaru pomocí paměťového zařízení USB

Pokud připojení k síti nemáte, můžete software aktualizovat také použitím paměťového zařízení USB. Nejnovější software stáhněte pomocí počítače z webu podpory společnosti Sony na paměťové zařízení USB. Připojte paměťové zařízení USB k portu USB na televizoru a aktualizace softwaru se zahájí automaticky.

Pokud software televizoru aktualizujete pomocí paměťového zařízení USB, na webu si přečtěte upozornění ohledně aktualizace ze zařízení USB.

Další informace o webu podpory najdete na stránce [Web podpory](#).

Související témata

- [Připojení k síti](#)

[105] Řešení potíží | Začněte zde

Pokud je nutné úplné resetování (restartování)

televizoru

Pokud máte potíže, například se na televizoru nezobrazuje obraz nebo nefunguje dálkové ovládání, zkuste použít následující postup.

Stiskněte a přidržte tlačítko napájení na dálkovém ovládání na 5 sekund. Televizor se vypne a poté se za okamžik automaticky znovu zapne.

Po restartování televizoru nebudou vaše osobní nastavení a data ztracena (jedná se o úkon srovnatelný s odpojením napájecího kabelu).

[106] Řešení potíží | Začněte zde

Časté dotazy k řešení potíží

Informace o řešení potíží naleznete také v části [Časté dotazy](#) na našem webu podpory.

[107] Řešení potíží

Obraz (kvalita) / obrazovka

Kvalita obrazu je horší než v prodejně.

Zkreslený obraz.

Obrazovka bliká.

Bez barev / Tmavý obraz / Barvy nejsou správné / Obraz je příliš jasný.

Tmavá obrazovka. Jak zvýšit jas obrazovky.

Barvy nejsou správné. Jak přizpůsobit barevný odstín.

Automatická změna formátu obrazovky / širokoúhlého režimu.

Obrazovka se během sledování televizoru přepne na video, které nepoznáváte.

Obraz se náhle zmenší.

Černé pruhy po stranách obrazu.

V horní nebo dolní části obrazovky se nacházejí pruhy.

3D obrázky se nezobrazují. 3D efekt je slabý. (Pouze 3D modely)

Při prohlížení 3D obrázků se po obou stranách obrazovky zobrazují černé pruhy. (Pouze 3D modely)

Při přehrávání 3D obsahu nelze vypnout 3D zobrazení. (Pouze 3D modely)

Při zjištění 3D signálu se automaticky zobrazí zpráva [Byl rozpoznán 3D signál.]. (Pouze 3D modely)

Zobrazí se zpráva o aplikaci hledající oprávnění pro přístup k funkci televizoru.

Obrazovka se po uplynutí určité doby ztmaví. (pouze modely vybavené displejem OLED)

Zobrazí se zpráva [Obnova panelu nebyla dokončena]. (pouze modely vybavené displejem OLED)

Máte obavu z vypálení obrazu. (pouze modely vybavené displejem OLED)

Na obrazovce se objeví bílá čára. (pouze modely vybavené displejem OLED)

Obnovení panelu se nedokončí. (pouze modely vybavené displejem OLED)

[108] Řešení potíží | Obraz (kvalita) / obrazovka

Kvalita obrazu je horší než v prodejně.

- Kvalita obrazu závisí na obsahu signálu.
- Kvalita obrazu se může zlepšit, pokud upravíte nastavení v položce [Displej] v nabídce [Nastavení].

Související témata

- [\[TV\]](#)

[109] Řešení potíží | Obraz (kvalita) / obrazovka

Zkreslený obraz.

- Zkontrolujte připojení antény (venkovní) / kabelu.
- Anténu (venkovní) / kabel udržujte dále od ostatních připojovacích kabelů.
- Při instalaci volitelného zařízení ponechejte mezi zařízením a televizorem volné místo.
- Stiskněte tlačítko ACTION MENU a potom vyberte položky [Obraz] — [Pokročilé nastavení] — [Pohyb] — [Motionflow] — [Standardní] nebo [Vyp]. (Pouze u modelů kompatibilních s funkcí [Motionflow].)
Modely kompatibilní s technologií [Motionflow] mají položku [Motionflow] v nabídce [Nastavení] — [Displej] — [Obraz] — [Pokročilé nastavení] — [Pohyb].
- Změňte aktuální nastavení položky [Režim filmu] na jinou možnost.

Stiskněte tlačítko ACTION MENU, poté vyberte položky [Obraz] — [Pokročilé nastavení] — [Pohyb] — [Režim filmu].

- Zkontrolujte nastavení [Ruční předvolba programů].

Stiskněte tlačítko HOME a poté vyberte položky [Nastavení] — [Nastavení kanálů] — [Analogové nastavení] — [Ruční předvolba programů].

- Nastavením položky [LNA] na možnost [Vyp] můžete zvýšit kvalitu obrazu. (Funkce [LNA] nemusí být k dispozici v závislosti na okolnostech/oblasti/zemi.)
- Použijte funkci [AFT] v nabídce [Ruční předvolba programů] ke zlepšení obrazu pro analogový příjem.
(Dostupnost nabídky [Ruční předvolba programů] a jejích možností se může lišit v závislosti na okolnostech/oblasti/zemi.)

- Ujistěte se, že je anténa (venkovní) připojena pomocí kvalitního 75ohmového koaxiálního kabelu.

Související témata

- [Zobrazují se „duchové“ nebo zdvojený obraz.](#)
- [Obrazovka bliká.](#)

[110] Řešení potíží | Obraz (kvalita) / obrazovka

Obrazovka bliká.

- Stiskněte tlačítko ACTION MENU a poté vyberte položky [Obraz] — [Pokročilé nastavení] — [Pohyb] — [Motionflow] — [Standardní]. (Pouze u modelů kompatibilních s funkcí [Motionflow].)

Modely kompatibilní s technologií [Motionflow] mají položku [Motionflow] v nabídce [Nastavení] — [Displej] — [Obraz] — [Pokročilé nastavení] — [Pohyb].

Související témata

- [Zkreslený obraz.](#)

[111] Řešení potíží | Obraz (kvalita) / obrazovka

Bez barev / Tmavý obraz / Barvy nejsou správné /

Obraz je příliš jasný.

- Stiskněte tlačítko ACTION MENU a potom zvolte možnost [Obraz] a proveďte úpravy.
- Stiskněte tlačítko ACTION MENU a poté vyberte položky [Obraz] — [Pokročilé nastavení] — [Reset].
- Pokud nastavíte funkci [Spořič energie] na možnost [Nízký] nebo [Vysoký], dojde k rozšíření úrovně černé. Stiskněte tlačítko HOME a poté vyberte položky [Nastavení] — [Napájení] — [Ekologické] — [Spořič energie].

Související témata

- [Tmavá obrazovka. Jak zvýšit jas obrazovky.](#)
- [Barvy nejsou správné. Jak přizpůsobit barevný odstín.](#)

[112] Řešení potíží | Obraz (kvalita) / obrazovka

Tmavá obrazovka. Jak zvýšit jas obrazovky.

- Stiskněte tlačítko ACTION MENU, vyberte položky [Obraz] — [Pokročilé nastavení] a přizpůsobte hodnoty [Jas] či [Kontrast].
- Zkontrolujte nastavení [Spořič energie] v nabídce [Ekologické]. Pokud má hodnotu [Nízký] nebo [Vysoký], obrazovka ztmavne. Výběrem položek [Napájení] — [Ekologické] a nastavením položky [Spořič energie] na možnost [Vyp] zvýšíte jas obrazovky.

Související témata

- [Bez barev / Tmavý obraz / Barvy nejsou správné / Obraz je příliš jasný.](#)

[113] Řešení potíží | Obraz (kvalita) / obrazovka

Barvy nejsou správné. Jak přizpůsobit barevný odstín.

- Stiskněte tlačítko ACTION MENU, vyberte položky [Obraz] — [Pokročilé nastavení]

a přizpůsobte hodnoty [Odstín] či [Barevná teplota].

- Chcete-li zvýšit sytost barev, upravte možnost [Barevná sytost] nebo [Živé barvy]. Stiskněte tlačítko ACTION MENU a potom zvolte možnosti [Obraz] — [Pokročilé nastavení].

Související témata

- [Bez barev / Tmavý obraz / Barvy nejsou správné / Obraz je příliš jasný.](#)

[114] Řešení potíží | Obraz (kvalita) / obrazovka

Automatická změna formátu obrazovky / širokoúhlého režimu.

- Pokud je při změně kanálu nebo video vstupu zapnuta funkce [Auto formát] v nabídce [Nastavení obrazovky], nastavení režimu [Širokoúhlý režim] se automaticky změní podle vstupního signálu. Chcete-li zamknout nastavení [Širokoúhlý režim], vypněte položku [Auto formát].

Související témata

- [Obraz se náhle zmenší.](#)

[115] Řešení potíží | Obraz (kvalita) / obrazovka

Obrazovka se během sledování televizoru přepne na video, které nepoznáváte.

V tomto případě může být televizor v demo režimu. Zkuste ukončit demo režim.

- Stiskněte tlačítko ACTION MENU na dálkovém ovládacím zařízení a zvolte možnost [Přerušit Demo]. Poté stiskněte tlačítko HOME na dálkovém ovládacím zařízení a vyberte možnost [Nastavení] — [Nastavení režimu Obchod]. Vypněte možnosti [Demo režim] a [Režim resetování obrazu].

[116] Řešení potíží | Obraz (kvalita) / obrazovka

Obraz se náhle zmenší.

- Z důvodu způsobu vysílání obsahu používaného poskytovatelem se může během vysílání reklam obraz zmenšit. Při změně kanálů s HD obsahem na SD obsah (v průběhu reklam) se může obraz zmenšit s přidaným černým okrajem.
- Funkce [Auto formát] v nabídce [Nastavení obrazovky] při takovéto změně obraz nezvětší, protože obsah je regulován poskytovatelem signálu kanálu. Pokud chcete, můžete ručně změnit nastavení [Širokoúhlý režim]. Toto nastavení zůstane zachováno, dokud nezměníte kanál/vstup nebo dokud opět ručně nezměníte nastavení funkce [Širokoúhlý režim].

Související témata

- [Automatická změna formátu obrazovky / širokoúhlého režimu.](#)

[117] Řešení potíží | Obraz (kvalita) / obrazovka

Černé pruhy po stranách obrazu.

- Některé širokoúhlé programy jsou natáčeny v poměru stran, který je větší než 16:9 (obvyklé zvláště u kino verzí filmů). Váš televizor zobrazí tyto programy s černými pruhy v horní a dolní části obrazovky. Chcete-li získat více informací, přečtěte si dokumentaci k vašemu DVD (nebo kontaktujte poskytovatele programu).
- Programy s poměrem stran 4:3 budou mít pruhy na levé a pravé straně obrazovky.
- Programy vysílané ve formátech HD (720p a 1080i) s obsahem v poměru stran 4:3 mají obvykle černé pruhy přidáné poskytovatelem vysílání na levou a pravou stranu obrazovky.
- Jsou-li černé pruhy po stranách obrazovky přidány poskytovatelem vysílání, funkce [Auto formát] v nabídce [Nastavení obrazovky] nedokáže takový obraz zvětšit. Pokud chcete, můžete ručně změnit nastavení položek [Širokoúhlý režim] na [Smart] nebo [Zoom]. Toto nastavení zůstane zachováno, dokud nezměníte kanál/vstup nebo dokud opět ručně nezměníte nastavení funkce [Širokoúhlý režim].
- Některé kabelové a satelitní set-top-boxy také umožňují ovládání velikosti obrazu. Pokud používáte set-top-box, vyžádejte si více informací od výrobce set-top-boxu.

[118] Řešení potíží | Obraz (kvalita) / obrazovka

V horní nebo dolní části obrazovky se nacházejí pruhy.

V tomto případě může být televizor v demo režimu. Zkuste ukončit demo režim.

- Stiskněte tlačítko ACTION MENU na dálkovém ovládacím zařízení a zvolte možnost [Přerušit Demo]. Poté stiskněte tlačítko HOME na dálkovém ovládacím zařízení a vyberte možnost [Nastavení] — [Nastavení režimu Obchod]. Vypněte možnosti [Demo režim] a [Režim resetování obrazu].

[119] Řešení potíží | Obraz (kvalita) / obrazovka

3D obrázky se nezobrazují. 3D efekt je slabý. (Pouze 3D modely)

3D modely mají položku [Nastavení 3D] v nabídce [Nastavení] — [Displej].

- Pokud jsou zobrazeny dva snímky vedle sebe, stiskněte tlačítko ACTION MENU a poté vyberte položky [3D] — [3D zobrazení] — [3D (Vedle sebe)].
Pokud jsou zobrazeny dva snímky nad sebou, stiskněte tlačítko ACTION MENU a poté vyberte položky [3D] — [3D zobrazení] — [3D (Přes sebe)].
- Pokud se zobrazí obrazovka [3D zobrazení], ale 3D obraz se nezobrazuje, vypněte a znovu zapněte zařízení, které 3D obsah přehrává.
- Vnímání 3D efektu se může u jednotlivých diváků lišit.

Pro modely 4K

- 3D signál 4K nelze zobrazit.
- U pasivních 3D brýlí se na televizor dívejte zpředu. V závislosti na pozici při sledování může být 3D efekt méně výrazný. Upravte úhel sledování vůči obrazovce.

Pro modely aktivních 3D brýlí

- Zajistěte, aby mezi televizorem a aktivními 3D brýlemi nebyly žádné překážky.
- Vyměňte v aktivních 3D brýlích baterii.
- Ujistěte se, že jsou aktivní 3D brýle zapnuté.
- Aktivní 3D brýle musíte před použitím zaregistrovat s televizorem. Chcete-li použít brýle s jiným televizorem, musíte je zaregistrovat znovu. Před opětovnou registrací brýle vypněte.
- Protože televizor využívá pásmo 2,4 GHz, mohou komunikaci mezi 3D brýlemi a televizorem narušovat bezdrátová zařízení nebo mikrovlnné trouby. V takovém případě zkuste registraci ještě jednou.
- Pokud je zařízení, které není s 3D zobrazením kompatibilní (například domácí kino), zapojeno mezi televizorem a zařízením kompatibilním s 3D zobrazením, nebude možné na televizoru 3D snímky zobrazit. Připojte zařízení kompatibilní se 3D zobrazením přímo k televizoru prostřednictvím autorizovaného kabelu HIGH SPEED HDMI s logem HDMI.

Související témata

- [Pochopení základů 3D televizorů \(pouze modely 3D\)](#)

[120] Řešení potíží | Obraz (kvalita) / obrazovka

Při prohlížení 3D obrázků se po obou stranách obrazovky zobrazují černé pruhy. (Pouze 3D modely)

3D modely mají položku [Nastavení 3D] v nabídce [Nastavení] — [Displej].

- Černé pruhy se na obou stranách obrazovky objevují z důvodu zpracování 3D signálů, když nastavujete hloubku 3D obrázků v nabídce [Nastavení] — [Displej] — [Nastavení 3D] — [Nastavení hloubky 3D].

[121] Řešení potíží | Obraz (kvalita) / obrazovka

Při přehrávání 3D obsahu nelze vypnout 3D zobrazení. (Pouze 3D modely)

3D modely mají položku [Nastavení 3D] v nabídce [Nastavení] — [Displej].

- Pro 3D obsah zobrazený pomocí 3D signálu nelze na televizoru 3D zobrazení vypnout. Vypněte nastavení 3D na připojeném zařízení (například na přehrávači Blu-ray).

[122] Řešení potíží | Obraz (kvalita) / obrazovka

Při zjištění 3D signálu se automaticky zobrazí zpráva [Byl rozpoznán 3D signál.]. (Pouze 3D modely)

3D modely mají položku [Nastavení 3D] v nabídce [Nastavení] — [Displej].

- Deaktivujte nastavení [Oznámení 3D signálu]. Stiskněte tlačítko HOME, poté vyberte položky [Nastavení] — [Displej] — [Nastavení 3D] — [Oznámení 3D signálu] — [Vyp].

[123] Řešení potíží | Obraz (kvalita) / obrazovka

Zobrazí se zpráva o aplikaci hledající oprávnění

pro přístup k funkci televizoru.

- Zvolte, zda si přejete povolit či zakázat přístup aplikace k dané funkci.
 - Seznam oprávnění aplikací lze zobrazit rozříděný do kategorií podle funkce televizoru. Lze v něm také měnit nastavení oprávnění pro jednotlivé aplikace. Stiskněte tlačítko HOME a poté vyberte položky [Nastavení] — [Aplikace] — [Oprávnění aplikací] – požadovaná funkce televizoru.
-

[124] Řešení potíží | Obraz (kvalita) / obrazovka

Obrazovka se po uplynutí určité doby ztmaví. (pouze modely vybavené displejem OLED)

- Pokud celý obraz nebo jeho část zůstávají nehybné, obrazovka se postupně ztmaví, aby omezila riziko vypálení obrazu. Nejedná se o závadu, ale o funkci pro ochranu displeje.
-

[125] Řešení potíží | Obraz (kvalita) / obrazovka

Zobrazí se zpráva [Obnova panelu nebyla dokončena]. (pouze modely vybavené displejem OLED)

Obnovení panelu se automaticky provede po delším používání televizoru, aby bylo omezeno riziko vypálení obrazu. Pokud je během obnovování panelu zapnut televizor, odpojen napájecí kabel nebo teplota v místnosti přestane být v rozmezí 10–40 °C, proces se nedokončí a zobrazí se zpráva.

- Pokud se obnovení panelu spustilo automaticky, znovu se spustí po vypnutí televizoru dálkovým ovládním.
 - Pokud bylo obnovení panelu spuštěno ručně, je nutné je vybrat znovu.
-

[126] Řešení potíží | Obraz (kvalita) / obrazovka

Máte obavu z vypálení obrazu. (pouze modely

vybavené displejem OLED)

Pokud se určitý obraz zobrazuje opakovaně nebo pokud je zobrazen dlouhodobě, může dojít k jeho vypálení.

Aby se předešlo nebezpečí vypálení obrazu, doporučujeme televizor vypínat běžným způsobem stisknutím tlačítka napájení na dálkovém ovládní nebo televizoru.

Poznámka

- Ruční obnovení panelu provádějte pouze tehdy, je-li vypálení obrazu skutečně patrné. Provádějte je pouze jednou ročně. Častěji je neprovádějte, protože může zkrátit životnost displeje.
- U obrazů s časem nebo jasnými barvami hrozí vyšší riziko jejich vypálení. Zabraňte jejich dlouhodobému zobrazování, jinak se mohou vypálit.

Související témata

- [\[Odborná nastavení panelu\]](#) (pouze modely vybavené displejem OLED)

[127] Řešení potíží | Obraz (kvalita) / obrazovka

Na obrazovce se objeví bílá čára. (pouze modely vybavené displejem OLED)

- Obnovení panelu se automaticky provede po delším používání televizoru, aby bylo omezeno riziko vypálení obrazu. Obnovení panelu se zahájí po vypnutí televizoru a zabere přibližně jednu hodinu. Během něj se může na obrazovce zobrazovat bílá čára. Nejedná se o závadu televizoru.

[128] Řešení potíží | Obraz (kvalita) / obrazovka

Obnovení panelu se nedokončí. (pouze modely vybavené displejem OLED)

- Obnovení panelu funguje při teplotě v místnosti mezi 10 a 40 °C. Pokud teplota

v místnosti během obnovení panelu není v tomto rozmezí, obnovení se nedokončí a zobrazí se zpráva. Pokud se zobrazí zpráva, zkontrolujte teplotu v místnosti.

[129] Řešení potíží

Klávesnice

Po zobrazení klávesnice na obrazovce nemůžete ovládat aktuální obrazovku.

- Chcete-li se vrátit k ovládání obrazovky za klávesnicí, stiskněte tlačítko BACK na dálkovém ovládání.
-

[130] Řešení potíží

Příjem vysílání

Nejprve opravte problémy s příjmem televizního vysílání.

Zobrazí se blokový šum nebo chybová zpráva a nevidíte vysílání.

Zobrazují se „duchové“ nebo zdvojený obraz.

Na obrazovce je pouze bílý šum nebo černý obraz.

Při zobrazování analogového televizního kanálu je patrný obrazový nebo zvukový šum.

Některé kanály jsou prázdné.

Špatný příjem nebo špatná kvalita obrazu u digitálních vysílání.

Nelze sledovat digitální kanály.

Nejsou naladěny všechny analogové kanály.

Nemůžete sledovat satelitní kanály. (Pouze u modelů kompatibilních se satelitem.)

Některé digitální kanály chybí.

Chcete naladit satelitní anténu.

[131] Řešení potíží | Příjem vysílání

Nejprve opravte problémy s příjmem televizního vysílání.

- Zkontrolujte, zda je kabel antény (venkovní) pevně připojen k televizoru.
 - Zkontrolujte, zda není kabel antény (venkovní) uvolněný nebo odpojený.
 - Zkontrolujte, zda není kabel nebo konektor kabelu antény (venkovní) poškozen.

[132] Řešení potíží | Příjem vysílání

Zobrazí se blokový šum nebo chybová zpráva a nevidíte vysílání.

- Zkontrolujte, zda je kabel antény (venkovní) připojen ke správným portům (v televizoru / připojených zařízeních / na stěně).
- Ujistěte se, že kabel není příliš starý a že konektor není uvnitř zkratovaný.

[133] Řešení potíží | Příjem vysílání

Zobrazují se „duchové“ nebo zdvojený obraz.

- Zkontrolujte připojení kabelu a antény (venkovní).
- Zkontrolujte umístění a nasměrování antény (venkovní).
- Stiskněte tlačítko ACTION MENU a potom vyberte položky [Obraz] — [Pokročilé nastavení] — [Pohyb] — [Motionflow] — [Standardní] nebo [Vyp].
(Pouze u modelů kompatibilních s funkcí [Motionflow].)
Modely kompatibilní s technologií [Motionflow] mají položku [Motionflow] v nabídce [Nastavení] — [Displej] — [Obraz] — [Pokročilé nastavení] — [Pohyb].

Související témata

- [Zkreslený obraz.](#)
- [Nejprve opravte problémy s příjmem televizního vysílání.](#)

[134] Řešení potíží | Příjem vysílání

Na obrazovce je pouze bílý šum nebo černý obraz.

- Zkontrolujte, zda probíhá automatické ladění.
- Zkontrolujte, zda není anténa (venkovní) poškozená nebo ohnutá.

- Zkontrolujte, zda nedosáhla anténa (venkovní) konce své životnosti (3–5 let běžného užívání nebo 1–2 roky na pobřeží moře).

Související témata

- [Nejprve opravte problémy s příjmem televizního vysílání.](#)

[135] Řešení potíží | Příjem vysílání

Při zobrazování analogového televizního kanálu je patrný obrazový nebo zvukový šum.

- Zkontrolujte nastavení [Ruční předvolba programů].

Stiskněte tlačítko HOME a poté vyberte položky [Nastavení] — [Nastavení kanálů] — [Analogové nastavení] — [Ruční předvolba programů].

- Použijte funkci [AFT] a dosáhnete lepšího příjmu obrazu a zvuku. (Název možnosti se liší v závislosti na oblasti/zemi.)
 - Nastavte položku [Audio filtr] na možnost [Vyp], [Nízký] nebo [Vysoký] a zdokonalte tak zvuk z analogového příjmu.
 - Nastavením položky [LNA] na možnost [Vyp] můžete zvýšit kvalitu obrazu. (Funkce [LNA] nemusí být k dispozici v závislosti na okolnostech/oblasti/zemi.)
- Ujistěte se, že je anténa (venkovní) připojena pomocí kvalitního 75ohmového koaxiálního kabelu.
 - Udržujte kabel antény (venkovní) mimo ostatní připojovací kabely.

Související témata

- [Nejprve opravte problémy s příjmem televizního vysílání.](#)

[136] Řešení potíží | Příjem vysílání

Některé kanály jsou prázdné.

- Kanál je zakódovaný / pouze pro předplacenou službu. Předplaťte si placenou televizní službu.

- Kanál se používá pouze pro data (žádný obraz ani zvuk).
- Podrobnosti o přenosu získáte od svého poskytovatele připojení.

Související témata

- [Nejprve opravte problémy s příjmem televizního vysílání.](#)

[137] Řešení potíží | Příjem vysílání

Špatný příjem nebo špatná kvalita obrazu u digitálních vysílání.

- Změňte umístění, směr a úhel pozemní televizní antény (venkovní), abyste úroveň signálu antény (venkovní) maximalizovali. Zajistěte, aby nedošlo k náhodné změně směru antény (venkovní), například kvůli větru.
- Pokud používáte zesilovač televizního signálu, nastavte zisk signálu.
- Pokud je mezi anténou (venkovní) a televizorem připojeno zařízení (například distributor televizního signálu), může dojít k ovlivnění televizního příjmu. Propojte anténu (venkovní) a televizor přímo a ověřte, zda se příjem zlepšil.
- Špatné počasí může mít nepříznivý vliv na systémy satelitního vysílání. Počkejte, dokud se počasí nezlepší. (Pouze u modelů kompatibilních se satelitem.)

Související témata

- [Nejprve opravte problémy s příjmem televizního vysílání.](#)

[138] Řešení potíží | Příjem vysílání

Nelze sledovat digitální kanály.

- Zeptejte se místního dodavatele, zda je ve vaší oblasti poskytováno digitální vysílání.
- Použijte anténu (venkovní) s vyšším ziskem.

Související témata

- [Nejprve opravte problémy s příjmem televizního vysílání.](#)

- [Některé digitální kanály chybí.](#)

[139] Řešení potíží | Příjem vysílání

Nejsou naladěny všechny analogové kanály.

- Zkuste přednastavit kanály ručně konfigurací nastavení. Stiskněte tlačítko HOME a poté vyberte položky [Nastavení] — [Nastavení kanálů] — [Analogové nastavení] — [Ruční předvolba programů]. (Dostupnost nabídky [Ruční předvolba programů] a jejích možností se může lišit v závislosti na okolnostech/oblasti/zemi.)

Související témata

- [Některé digitální kanály chybí.](#)

[140] Řešení potíží | Příjem vysílání

Nemůžete sledovat satelitní kanály. (Pouze u modelů kompatibilních se satelitem.)

Modely kompatibilní se satelitem mají položku [Nastavení satelitu] v nabídce [Nastavení] — [Nastavení kanálů] — [Digitální nastavení].

- Zeptejte se místního dodavatele, zda jsou ve vaší oblasti poskytovány satelitní služby.
- Zkontrolujte zařízení LNB a nastavení.
- Pokud má váš televizor konektory (zdiřky) „MAIN“ a „SUB“ a pokud není nastaven režim dvojitého satelitního tuneru pomocí možnosti [Výběr režimu satelitního tuneru], nelze použít konektor (zdiřku) s označením „SUB“. V takovém případě připojte satelitní anténu (venkovní) ke konektoru (zdiřce) s označením „MAIN“.

Související témata

- [Chcete naladit satelitní anténu.](#)

[141] Řešení potíží | Příjem vysílání

Některé digitální kanály chybí.

Změna rozsahu ladění (k dispozici v závislosti na vaší oblasti/zemi)

Stiskněte tlačítko HOME, poté vyberte položky [Nastavení] — [Nastavení kanálů] — [Digitální nastavení] — [Digitální ladění] — [Automatické digitální ladění].

[Normální]

Vyhledá kanály dostupné ve vaší oblasti/zemi.

[Plný]

Vyhledá dostupné kanály bez ohledu na oblast/zemi.

Aktualizace digitálních služeb

Funkci [Automatické digitální ladění] můžete použít po přestěhování, po změně poskytovatele služeb nebo při hledání nově spuštěných kanálů.

Konfigurace automatických aktualizací služeb

Doporučujeme nastavit funkci [Auto aktual. programů] na možnost [Zap], aby byly nové digitální služby přidávány automaticky po zpřístupnění.

- 1 Stiskněte tlačítko HOME a poté vyberte položky [Nastavení] — [Nastavení kanálů] — [Digitální nastavení] — [Technické nastavení] — [Auto aktual. programů] — [Zap].**

Pokud je nastavena možnost [Vyp], budete upozorněni na nové digitální služby prostřednictvím zprávy na obrazovce a služby nebudou automaticky přidány.

Rada

- Dostupnost této funkce závisí na vaší oblasti/zemi. Pokud dostupná není, přidejte nové služby pomocí funkce [Automatické digitální ladění].

Související témata

- [Nejprve opravte problémy s příjmem televizního vysílání.](#)

- [Nelze sledovat digitální kanály.](#)

[142] Řešení potíží | Příjem vysílání

Chcete naladit satelitní anténu.

Pokud máte nainstalovanou satelitní anténu, můžete pomocí konfigurace nastavení ladění sledovat satelitní vysílání a určovat typ instalace.

Ladění satelitu

- [Příjem satelitního vysílání \(pouze u modelů kompatibilních se satelitem\)](#)

Související témata

- [Nejprve opravte problémy s příjmem televizního vysílání.](#)

[143] Řešení potíží

Zvuk

[Žádný zvuk, ale dobrý obraz.](#)

[Šum ve zvuku.](#)

[Žádný nebo slabý zvuk ze systému domácího kina.](#)

[Zkreslený zvuk.](#)



[Hlasitost sluchátek / zvukového zařízení Bluetooth nelze upravit.](#)

[Chcete přehrávat zvuk ze sluchátek / zvukového zařízení Bluetooth i z reproduktorů televizoru.](#)

[Dochází k prodlevě mezi obrazem a zvukem.](#)

[144] Řešení potíží | Zvuk

Žádný zvuk, ale dobrý obraz.

- Zkontrolujte nastavení hlasitosti.
- Zrušte ztlumení zvuku stisknutím tlačítka  nebo  +.

- Stiskněte tlačítko ACTION MENU, poté vyberte položky [Reproduktor] — [TV reproduktory].
Pokud je nastavena možnost [Audio systém], reproduktory televizoru vydávají pouze zvuky systému a klávesnice.

Související témata

- [Žádný nebo slabý zvuk ze systému domácího kina.](#)

[145] Řešení potíží | Zvuk

Šum ve zvuku.

- Ujistěte se, že je anténa (venkovní) připojena pomocí kvalitního 75ohmového koaxiálního kabelu.
- Udržujte kabel antény (venkovní) mimo ostatní připojovací kabely.
- Abyste zabránili rušení televizoru, ujistěte se, že není kabel k anténě (venkovní) porušený.

Související témata

- [Zkreslený zvuk.](#)

[146] Řešení potíží | Zvuk

Žádný nebo slabý zvuk ze systému domácího kina.

- Stiskněte tlačítko ACTION MENU, poté vyberte položky [Reproduktor] — [Audio systém].
- Nastavte položku [Výstup pro sluchátka/Audio výstup] v nastavení [Zvuk] na možnost [Audio výstup (pevný)].
- Jestliže audiosystém není kompatibilní s technologií Dolby Digital nebo DTS, nastavte možnost [Nastavení] — [Zvuk] — [Digitální audio výstup] na hodnotu [PCM].
- Pokud zvolíte analogový (RF) kanál a obrázky jsou zobrazeny správně, změňte systém televizního vysílání. Stiskněte tlačítko HOME, poté vyberte položky [Nastavení] —

[Nastavení kanálů] — [Analogové nastavení] — [Ruční předvolba programů] — [Systém TV]. (Dostupnost nabídky [Ruční předvolba programů] a názvy možností se mohou lišit v závislosti na okolnostech/oblasti/zemi.)

- V závislosti na modelu, pokud je položka [Reproduktor] nastavena na možnost [TV reproduktory] a položka [Převod do vysokého rozlišení (DSEE HX)] na možnost [Auto], DIGITAL AUDIO OUT (OPTICAL) je ztlumen.
- V nastavení [Zvuk] nastavte položku [Hlasitost zvuku z digitálního audio výstupu] na maximum.
- Při použití vstupu HDMI s médiem Super Audio CD nebo zvukovým DVD nemusí rozhraní DIGITAL AUDIO OUT (OPTICAL) poskytovat zvuk.

Související témata

- [Šum ve zvuku.](#)
- [Připojení audiosystému](#)

[147] Řešení potíží | Zvuk

Zkreslený zvuk.

- Zkontrolujte připojení antény (venkovní) / kabelu.
- Anténu (venkovní) / kabel udržujte dále od ostatních připojovacích kabelů.
- Uchovávejte televizor mimo zdroje elektrického rušení, jako jsou například automobily, fény, jednotky Wi-Fi, mobilní telefony nebo optická zařízení.
- Při instalaci volitelného zařízení ponechtejme mezi zařízením a televizorem volné místo.
- Použijte funkci [AFT] v nabídce [Ruční předvolba programů] ke zlepšení zvuku analogového příjmu.
(Dostupnost nabídky [Ruční předvolba programů] a jejích možností se může lišit v závislosti na okolnostech/oblasti/zemi.)
- Nastavte položku [Audio filtr] na možnost [Nízký] nebo [Vysoký] a zdokonalte tak zvuk analogového příjmu. (Funkce [Audio filtr] nemusí být k dispozici v závislosti na vaší oblasti/zemi.)

Související témata

- [Šum ve zvuku.](#)

[148] Řešení potíží | Zvuk

Hlasitost sluchátek / zvukového zařízení Bluetooth nelze upravit.

- Pokud pomocí tlačítek  +/- nemůžete upravit hlasitost sluchátek nebo zvukového zařízení Bluetooth, stiskněte tlačítko ACTION MENU a vyberte položku [Hlasitost sluchátek]/[Hlasitost zařízení Bluetooth].

Modely s podporou Bluetooth A2DP, které mohou používat zvuková zařízení Bluetooth, mají hodnotu [A/V synchronizace] v nastavení [Nastavení] — [Zvuk].

[149] Řešení potíží | Zvuk

Chcete přehrávat zvuk ze sluchátek / zvukového zařízení Bluetooth i z reproduktorů televizoru.

Způsob nastavení se liší v závislosti na tom, zda váš model televizoru podporuje A2DP.

Modely s podporou Bluetooth A2DP, které mohou používat zvuková zařízení Bluetooth, mají hodnotu [A/V synchronizace] v nastavení [Nastavení] — [Zvuk].

Pokud televizor nepodporuje A2DP (možnost [A/V synchronizace] není k dispozici)

- Stiskněte tlačítko HOME a poté vyberte položky [Nastavení] — [Zvuk] — [Výstup pro sluchátka nebo reproduktor] — [Vyp].

Zvuková zařízení Bluetooth, např. sluchátka Bluetooth, nelze použít.

Pokud televizor podporuje A2DP (možnost [A/V synchronizace] je k dispozici)

- Chcete-li zapnout funkci [Zvuk do TV reproduktorů a dalšího zařízení], stiskněte tlačítko HOME a poté vyberte možnosti [Nastavení] — [Zvuk] — [Zvuk do TV reproduktorů a dalšího zařízení].

[150] Řešení potíží | Zvuk

Dochází k prodlevě mezi obrazem a zvukem.

Je-li připojeno zvukové zařízení vybavené rozhraním Bluetooth

Obraz a zvuk nejsou synchronní, protože zvuk je opožděn v důsledku vlastností rozhraní Bluetooth. Časové nastavení obrazového a zvukového výstupu můžete upravit pomocí nastavení A/V synchronizace.

- 1 **Chcete-li zapnout funkci [A/V synchronizace], stiskněte tlačítko HOME a poté vyberte možnosti [Nastavení] — [Zvuk] — [A/V synchronizace].**

Je-li připojen určitý audiosystém pomocí kabelu HDMI

Můžete upravovat časové nastavení obrazového a zvukového výstupu. Podrobné

informace o podporovaných modelech naleznete na webových stránkách podpory.

- [Web podpory](#)

Související témata

- [Nastavení funkce AV sync](#)
- [Nastavení související s audiosystémem](#)

[151] Řešení potíží

Síť (internet/domácí) / aplikace

Název sítě (SSID) bezdrátového routeru (přístupového bodu), ke kterému se chcete připojit, není zobrazen.

Někdy je kvalita streamovaného videa nízká.

Wi-Fi – připojení se ztratilo nebo je přerušované.

Některá internetová videa vykazují ztrátu detailu.

Dobrá kvalita obrazu internetového obsahu, ale žádný zvuk.

Aplikace jsou nepřístupné.

Při nastavení protokolu IPv6 nemá televizor přístup k internetu.

Televizor se nemůže připojit k serveru.

Zobrazí se zpráva s oznámením, že se televizor nemůže připojit k síti.

Je možné připojit se k internetu, ale ne ke službám Google.

[152] Řešení potíží | Síť (internet/domácí) / aplikace

Název sítě (SSID) bezdrátového routeru (přístupového bodu), ke kterému se chcete připojit, není zobrazen.

- Resetujte bezdrátový router.
 - Vyberte možnost **[[Ruční zadání]]** a zadejte název sítě (SSID).
-

[153] Řešení potíží | Síť (internet/domácí) / aplikace

Někdy je kvalita streamovaného videa nízká.

- Kvalita závisí na původním videu poskytnutém poskytovatelem video obsahu a na šířce pásma vašeho připojení.
- Kvalita připojení k bezdrátové síti se může lišit v závislosti na vzdálenosti nebo překážkách (např. stěnách) mezi televizorem a bezdrátovým routerem, rušení v okolním prostředí a kvalitě bezdrátového routeru. V takovém případě použijte kabelové připojení k internetu nebo zkuste pásmo 5 GHz.
- V závislosti na oblasti/zemi, v níž se nacházíte, nemusí být pásmo 5 GHz podporováno. Pokud není pásmo 5 GHz podporováno, je možné televizor k bezdrátovému routeru připojit pouze pomocí pásma 2,4 GHz.

Související témata

- [Připojení k síti pomocí kabelu LAN](#)
- [Použití rozhraní Wi-Fi pro připojení televizoru k síti](#)

[154] Řešení potíží | Síť (internet/domáci) / aplikace

Wi-Fi – připojení se ztratilo nebo je přerušované.

- Zkontrolujte umístění televizoru a bezdrátového routeru. Stav signálu může být ovlivněn následujícími faktory:
 - V blízkosti se nacházejí další bezdrátová zařízení, mikrovlnné trouby, zářivková osvětlení apod.
 - Mezi bezdrátovým routerem a televizorem jsou podlaží nebo stěny.

Pokud i po prověření uvedených možností potíže přetrvávají, zkuste použít kabelové připojení LAN.

Související témata

- [Použití rozhraní Wi-Fi pro připojení televizoru k síti](#)

[155] Řešení potíží | Síť (internet/domáci) / aplikace

Některá internetová videa vykazují ztrátu detailu.

- Kvalita videa a velikost obrazu závisí na rychlosti širokopásmového připojení a na zdroji videa dodaném poskytovatelem video obsahu.

Související témata

- [Připojení k síti pomocí kabelu LAN](#)
- [Použití rozhraní Wi-Fi pro připojení televizoru k síti](#)
- [Někdy je kvalita streamovaného videa nízká.](#)

[156] Řešení potíží | Síť (internet/domáci) / aplikace

Dobrá kvalita obrazu internetového obsahu, ale žádný zvuk.

- Kvalita závisí na původním obsahu poskytnutém poskytovatelem video obsahu a na šířce pásma vašeho připojení.
- Z důvodu povahy internetového videa nebudou všechna videa obsahovat zvuk.

Související témata

- [Připojení k síti pomocí kabelu LAN](#)
- [Použití rozhraní Wi-Fi pro připojení televizoru k síti](#)

[157] Řešení potíží | Síť (internet/domáci) / aplikace

Aplikace jsou nepřístupné.

- Zkontrolujte, zda byl kabel LAN nebo napájecí kabel routeru/modemu * řádně připojen.
* Router/modem musí být nejdříve nastaven na připojení k internetu. Pro informace o nastavení routeru/modemu se obraťte na svého poskytovatele internetových služeb.
- Zkuste aplikace používat později. Je možné, že je server poskytovatele obsahu aplikací mimo provoz.

Související témata

- [Připojení k síti pomocí kabelu LAN](#)

- [Použití rozhraní Wi-Fi pro připojení televizoru k síti](#)

[158] Řešení potíží | Síť (internet/domáci) / aplikace

Při nastavení protokolu IPv6 nemá televizor přístup k internetu.

- Protokol IPv6 nemusí být podporován. V takovém případě možnost IPv6 vypněte.
 - Stiskněte tlačítko HOME a poté vyberte položky [Nastavení] — [Síť] — [Pokročilé nastavení] — [Nastavení IPv6].

[159] Řešení potíží | Síť (internet/domáci) / aplikace

Televizor se nemůže připojit k serveru.

- Zkontrolujte kabel LAN nebo bezdrátové připojení mezi vaším serverem a televizorem.
- Zkontrolujte, zda je v televizoru síť správně nakonfigurovaná.
- Zkontrolujte kabel LAN/bezdrátové připojení nebo server. Mohlo dojít ke ztrátě spojení televizoru se serverem.
- Spuštěním funkce [Diagnostika serveru] zkontrolujte, zda mediální server komunikuje s televizorem správně. Stiskněte tlačítko HOME a poté vyberte položky [Nastavení] — [Síť] — [Nastavení domácí sítě] — [Diagnostika serveru].

Související témata

- [Funkce domácí sítě](#)
- [Zobrazí se zpráva s oznámením, že se televizor nemůže připojit k síti.](#)

[160] Řešení potíží | Síť (internet/domáci) / aplikace

Zobrazí se zpráva s oznámením, že se televizor nemůže připojit k síti.

- Zkontrolujte aktuální nastavení sítě a použijte funkci [Kontrola spojení].
Stiskněte tlačítko HOME, poté vyberte položky [Nastavení] — [Síť] — [Pokročilé

nastavení] — [Stav sítě] — [Kontrola spojení].

Zkontrolujte síťová připojení a/nebo zjistěte informace o připojení v návodu k obsluze serveru, případně kontaktujte osobu, která síťové připojení nastavila (správce sítě).

- Změňte nastavení sítě stisknutím tlačítka HOME a výběrem položek [Nastavení] — [Síť] — [Nastavení sítě].
- Pokud je kabel LAN připojen k aktivnímu serveru a televizor získal IP adresu, zkontrolujte připojení a konfiguraci serveru. Stiskněte tlačítko HOME a poté vyberte položky [Nastavení] — [Síť] — [Pokročilé nastavení] — [Stav sítě].

Související témata

- [Televizor se nemůže připojit k serveru.](#)

[161] Řešení potíží | Síť (internet/domáci) / aplikace

Je možné připojit se k internetu, ale ne ke službám Google.

- Nastavení data a času tohoto televizoru může být nesprávné. Pokud je čas nastaven nesprávně, nemusí být možné se připojit ke službám společnosti Google, a to v závislosti na aplikaci jako například Google Play nebo YouTube.

Stisknutím tlačítka HOME a výběrem položek [Nastavení] — [Datum a čas] — [Automatické datum a čas] — [Použít čas sítě] zajistíte automatickou úpravu času pomocí sítě.

[162] Řešení potíží

Dálkové ovládání / příslušenství

Dálkové ovládání nefunguje.

Aktivní 3D brýle nelze zapnout. (Pouze 3D modely)

Kontrolka na aktivních 3D brýlích bliká. (Pouze 3D modely)

[163] Řešení potíží | Dálkové ovládání / příslušenství



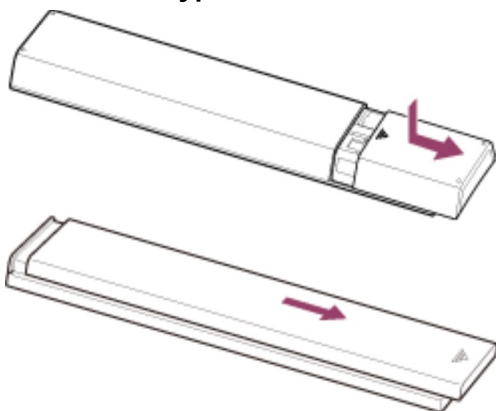

Dálkové ovládání nefunguje.

- Stisknutím tlačítka na televizoru zjistíte, zda problém je či není v dálkovém ovládání.
- Zkontrolujte, zda orientace všech baterií odpovídá symbolům kladného (+) a záporného (-) pólu v prostoru na baterie.
- Baterie mohou být vybité. Sejměte kryt dálkového ovládání a vyměňte baterie za nové.
 - **Nasunovací typ**

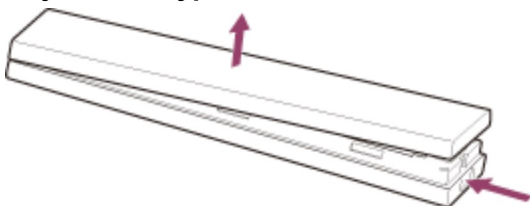

- **Odjišťovací typ**



- Mezi baterií a dálkovým ovládáním může být špatný kontakt. Vyjměte baterie, potom je znovu vložte.
- Nasměřujte dálkové ovládání na senzor dálkového ovládání, který se nachází na čelní straně televizoru.
- Neumisťujte před senzor dálkového ovládání žádné překážky.
- Zářivkové světlo může ovlivňovat činnost dálkového ovládání. Zhasněte zářivky.
- Když televizor odpojíte a znovu připojíte, nemusí se zapnout ihned po stisknutí tlačítka napájení na dálkovém ovládání nebo televizoru. Děje se tak, protože inicializace systému chvíli trvá. Počkejte přibližně 10 až 20 sekund a zkuste to znovu.
- Není-li váš hlas rozpoznán, ujistěte se, že jste na dálkovém ovládání aktivovali tlačítka  pomocí tlačítka , nebo že jste stisknutím tlačítka  propojili dálkové ovládání s televizorem. Nastavení potvrďte stisknutím tlačítka HOME a výběrem položek [Nastavení] — [Hlasové dálkové ovládání]. Tlačítka  nemusí být k dispozici v závislosti na dodaném dálkovém ovládání.

[164] Řešení potíží | Dálkové ovládání / příslušenství

Aktivní 3D brýle nelze zapnout. (Pouze 3D modely)

- Vyměňte baterii. (Platí pouze pro model TDG-BT400A/BT500A.)

- 1 **Stiskněte tlačítko pro odemknutí špičkou pera apod. a vyjměte pouzdro na baterii.**

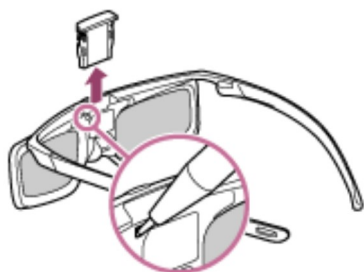

- 2 **Vyměňte baterii za novou. Poté nezapomeňte vložit kryt baterie dovnitř tak, aby znovu zapadl na své místo.**

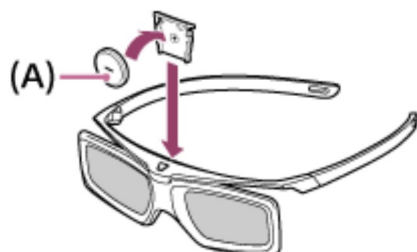

(A) CR2025, strana (-)

[165] Řešení potíží | Dálkové ovládání / příslušenství

Kontrolka na aktivních 3D brýlích bliká. (Pouze 3D modely)

- Rozsvítí se na 3 sekundy: Signalizuje zapínání brýlí.



- Blikne každé 2 sekundy: Signalizuje, že jsou brýle zapnuté.

- Blikne třikrát: Signalizuje, že brýle byly vypnuty.
- Bliká střídavě zeleně a žlutě: Signalizuje, že brýle zahájily proces registrace.
- Blikne třikrát každé 2 sekundy: Signalizuje, že je baterie téměř vybitá. Vyměňte baterii.

Související témata

- [Aktivní 3D brýle nelze zapnout. \(Pouze 3D modely\)](#)

[166] Řešení potíží

Napájení

Televizor se automaticky vypíná.

Televizor se automaticky zapíná.

Televizor se po zapnutí ihned vypne.

Televizor se po odpojení a opětovném připojení nezapne, ani když stisknete tlačítko napájení na dálkovém ovládacím nebo televizoru.

[167] Řešení potíží | Napájení

Televizor se automaticky vypíná.

- Je možné, že se obrazovka vypnula kvůli nastavení [Časovač vypnutí].
- Zkontrolujte nastavení [Doba trvání] v nabídce [Časovač zapnutí].
- Zkontrolujte, zda je aktivována funkce [Pohotovostní režim TV z důvodu nečinnosti] v nabídce [Ekologické].
- Je možné, že se obrazovka vypnula kvůli nastavení [Spořič obrazovky].

Související témata

- [Nastavení časovače](#)

[168] Řešení potíží | Napájení

Televizor se automaticky zapíná.

- Zkontrolujte, zda je aktivována funkce [Časovač zapnutí].
- Vypněte nastavení [Automatické zapnutí TV] v nabídce [Nastavení BRAVIA Sync].

Související témata

- [Zařízení kompatibilní se systémem BRAVIA Sync](#)
- [Nastavení časovače](#)

[169] Řešení potíží | Napájení

Televizor se po zapnutí ihned vypne.

V tomto případě může být televizor v režimu resetování obrazu. Když je režim resetování obrazu zapnutý, televizor se vypne přibližně 10 minut po zapnutí a poté se znovu zapne za účelem minimalizace vypálení obrazu. Nejedná se o závadu televizoru.

Zapněte znovu televizor pomocí dálkového ovládání a vypněte režim resetování obrazu.

- Stiskněte tlačítko HOME na dálkovém ovládání a zvolte možnost [Nastavení] — [Nastavení režimu Obchod]. Vypněte [Režim resetování obrazu].

[170] Řešení potíží | Napájení

Televizor se po odpojení a opětovném připojení nezapne, ani když stisknete tlačítko napájení na dálkovém ovládání nebo televizoru.

- Když televizor odpojíte a znovu připojíte, nemusí se zapnout ihned po stisknutí tlačítka napájení na dálkovém ovládání nebo televizoru. Děje se tak, protože inicializace systému chvíli trvá. Počkejte přibližně 10 až 20 sekund a zkuste to znovu.

[171] Řešení potíží

Připojená zařízení

Žádný obraz z připojeného zařízení.

Nemůžete vybrat připojené zařízení z nabídky Home.

Některé programy z digitálního zdroje vykazují ztráty detailu.

Zobrazení fotografií a složek chvíli trvá.

Nelze najít připojené zařízení BRAVIA Sync HDMI.

Tlačítko EXT.BOX MENU na dálkovém ovládní nefunguje. Tato funkce je dostupná u televizorů, jejichž dálkové ovládní je vybaveno tlačítkem EXT.BOX MENU.

Nemůžete vypínat set-top-box (pro příjem kabelového/satelitního signálu) pomocí dálkového ovládní televizoru prostřednictvím funkce IR Blaster.

Nelze ovládat druhý AV receiver.

Externí zařízení (jako set-top-box nebo AV receiver) nelze ovládat pomocí zařízení IR Blaster. (Pouze u modelů kompatibilních se zařízením IR Blaster)

Některé multimediální soubory na disku USB nebo serveru nejsou zobrazeny.

Televizor nelze nalézt pomocí zařízení Wi-Fi Direct.

Ovládní se přerušuje nebo zařízení nefunguje.

Jaké typy zařízení lze připojit pomocí funkce Zrcadlení obrazu?

Televizor se nemůže připojit k zařízení Miracast nebo zařízení umožňujícímu zrcadlení obrazu.

Obraz nebo zvuk čas od času vypadne.

Některý placený obsah nelze přehrát.

[172] Řešení potíží | Připojená zařízení

Žádný obraz z připojeného zařízení.

- Zapněte připojené zařízení.
- Zkontrolujte kabelové připojení mezi zařízením a televizorem.
- Stiskněte tlačítko  , abyste zobrazili seznam vstupů, potom zvolte požadovaný vstup.
- Správně připojte zařízení USB.
- Ujistěte se, že je zařízení USB patřičně naformátováno.
- Fungování není zaručeno pro všechny typy zařízení USB. Operace se mohou také lišit v závislosti na funkcích zařízení USB nebo přehrávaných videosouborech.
- Pokud je připojené zařízení připojeno ke konektoru HDMI IN 2 nebo 3, připojte ho k rozhraní HDMI IN 1 nebo 4.
- Změňte formát signálu HDMI ze vstupu HDMI, který nezobrazuje obraz, na standardní formát. Stiskněte tlačítko HOME a poté vyberte položky [Nastavení] — [Externí vstupy]

— [Formát signálu HDMI].

Související témata

- [Použití televizoru s jinými zařízeními](#)

[173] Řešení potíží | Připojená zařízení

Nemůžete vybrat připojené zařízení z nabídky Home.

- Zkontrolujte připojení kabelu.

Související témata

- [Použití televizoru s jinými zařízeními](#)

[174] Řešení potíží | Připojená zařízení

Některé programy z digitálního zdroje vykazují ztráty detailu.

- Méně detailů, než je obvyklé, či rušivé prvky (malé čtverce, tečky nebo pixelace) se mohou na obrazovce objevit v důsledku digitální komprese zdrojového obsahu použité u některých digitálních vysílání a na discích DVD. Stupeň viditelných rušivých prvků závisí na rozlišení a čistotě obrazu televizoru.

[175] Řešení potíží | Připojená zařízení

Zobrazení fotografií a složek chvíli trvá.

- V závislosti na rozměru obrazu, velikosti souboru a počtu souborů ve složce může chvíli trvat, než se fotografie nebo složky zobrazí.
 - Při každém připojení zařízení USB k televizoru pomocí kabelu USB může trvat až několik minut, než se fotografie zobrazí.
-

Související témata

- [Žádný obraz z připojeného zařízení.](#)

[176] Řešení potíží | Připojená zařízení

Nelze najít připojené zařízení BRAVIA Sync HDMI.

- Zkontrolujte, zda je zařízení kompatibilní s funkcí BRAVIA Sync.
- Ujistěte se, že je na zařízení kompatibilním s funkcí BRAVIA Sync nastavena volba [Ovládání HDMI] a že je na televizoru nastavena volba [Nastavení BRAVIA Sync] — [Ovládání BRAVIA Sync].

Související témata

- [Zařízení kompatibilní se systémem BRAVIA Sync](#)

[177] Řešení potíží | Připojená zařízení

Tlačítko EXT.BOX MENU na dálkovém ovládní nefunguje.

Tato funkce je dostupná u televizorů, jejichž dálkové ovládní je vybaveno tlačítkem EXT.BOX MENU.

Modely kompatibilní se zařízením IR Blaster mají položku [Nastavení zařízení IR Blaster] v nabídce [Nastavení] — [Externí vstupy].

- Chcete-li používat tlačítko EXT.BOX MENU, připojte a nastavte zařízení IR Blaster (u modelů vybavených funkcí IR Blaster). Chcete-li připojit zařízení IR Blaster, stiskněte tlačítko HOME a poté vyberte položky [Nastavení] — [Externí vstupy] — [Nastavení zařízení IR Blaster]. (Modely kompatibilní se zařízením IR Blaster nemusí být k dispozici v závislosti na modelu/zemi.)
- Je-li připojeno a zobrazováno zařízení kompatibilní s funkcí BRAVIA Sync pomocí vstupu HDMI, některé modely mohou zobrazovat nabídku pomocí tlačítka EXT.BOX MENU, jehož funkčnost však není zaručena u všech zařízení.

Související témata

- Externí zařízení (jako set-top-box nebo AV receiver) nelze ovládat pomocí zařízení IR Blaster. (Pouze u modelů kompatibilních se zařízením IR Blaster)

[178] Řešení potíží | Připojená zařízení

Nemůžete vypínat set-top-box (pro příjem kabelového/satelitního signálu) pomocí dálkového ovládání televizoru prostřednictvím funkce IR Blaster.

Modely kompatibilní se zařízením IR Blaster mají položku [Nastavení zařízení IR Blaster] v nabídce [Nastavení] — [Externí vstupy].

- Stiskněte tlačítko ACTION MENU, poté vyberte položku [Napájení (STB)] v nabídce [Menu].

[179] Řešení potíží | Připojená zařízení

Nelze ovládat druhý AV receiver.

- Použít lze pouze jeden AV receiver kompatibilní s funkcí BRAVIA Sync.

Související témata

- Zařízení kompatibilní se systémem BRAVIA Sync

[180] Řešení potíží | Připojená zařízení

Externí zařízení (jako set-top-box nebo AV receiver) nelze ovládat pomocí zařízení IR Blaster. (Pouze u modelů kompatibilních se zařízením IR Blaster)

Modely kompatibilní se zařízením IR Blaster mají položku [Nastavení zařízení IR Blaster] v nabídce [Nastavení] — [Externí vstupy].

- Ujistěte se, že je IR Blaster správně nastaven a že je vysílač infračervených vln umístěn nedaleko přijímače infračervených vln externího zařízení.
- Ujistěte se, že váš televizor podporuje externí zařízení.
- Pokud stisknete a přidržíte tlačítko na dálkovém ovládacím, operace se nemusí odeslat. Namísto toho stiskněte tlačítko opakovaně.
- Některá externí zařízení nemusejí reagovat na některá tlačítka v nabídce „Nabídka akcí“.
- Zařízení IR Blaster možná není správně nastaveno. Chcete-li nastavit IR Blaster, stiskněte tlačítko HOME a poté vyberte položky [Nastavení] — [Externí vstupy] — [Nastavení zařízení IR Blaster].

Související témata

- [Připojení zařízení IR Blaster \(pouze modely kompatibilní se zařízením IR Blaster\)](#)

[181] Řešení potíží | Připojená zařízení

Některé multimediální soubory na disku USB nebo serveru nejsou zobrazeny.

- Nepodporované soubory se nemusí zobrazit.
- Všechny složky/soubory se nemusí zobrazit v závislosti na stavu systému.

Související témata

- [Podporované soubory a formáty](#)

[182] Řešení potíží | Připojená zařízení

Televizor nelze nalézt pomocí zařízení Wi-Fi Direct.

- Zapněte funkci [Wi-Fi Direct]. Stiskněte tlačítko HOME a poté vyberte položky [Nastavení] — [Síť] — [Wi-Fi Direct] — [Wi-Fi Direct].

- Pokud televizor nelze najít, přestože je funkce [Wi-Fi Direct] zapnuta, nastavte [Nastavení pásma] na režim [Auto (pásmo 2,4 GHz)]. Stiskněte tlačítko HOME a poté vyberte položky [Nastavení] — [Sít] — [Wi-Fi Direct] — [Pokročilé nastavení] — [Nastavení pásma] — [Auto (pásmo 2,4 GHz)].

[183] Řešení potíží | Připojená zařízení

Ovládání se přerušuje nebo zařízení nefunguje.

- Zkontrolujte, zda je zařízení zapnuté.
- Vyměňte baterie v zařízení.
- Zařízení znovu zaregistrujte.
- Zařízení Bluetooth používají pásmo 2,4 GHz, proto se rychlost komunikace může kvůli rušení bezdrátové sítě LAN někdy snížit nebo přerušit.

Pokud je v blízkosti umístěna domácí elektronika (např. mikrovlnná trouba nebo mobilní zařízení), jsou problémy s vysokofrekvenčním rušením pravděpodobnější.

- Televizor nebo zařízení nemusí fungovat na kovovém podkladu z důvodu rušení bezdrátové komunikace.
- Použitelné vzdálenosti pro komunikaci mezi televizorem a ostatními zařízeními naleznete v návodech k použití příslušných zařízení.
- Když je k televizoru připojeno více zařízení Bluetooth, může se kvalita komunikace Bluetooth zhoršit.

Související témata

- [Zařízení Bluetooth](#)

[184] Řešení potíží | Připojená zařízení

Jaké typy zařízení lze připojit pomocí funkce Zrcadlení obrazu?

- Můžete používat zařízení podporující funkci Wi-Fi a zároveň technologii Miracast, např. chytré telefony a tablety a vychutnat si jejich obraz na vašem TV BRAVIA. Informace o tom, zda vaše Wi-Fi zařízení podporuje technologii Miracast, naleznete v návodu

k obsluze k zařízení. Televizor BRAVIA vyhovuje specifikacím technologie Miracast, ale nezaručuje úspěšné připojení všech zařízení.

[185] Řešení potíží | Připojená zařízení

Televizor se nemůže připojit k zařízení Miracast nebo zařízení umožňujícímu zrcadlení obrazu.

- Pokud se připojování zařízení Miracast (např. notebooku) nezdaří, stiskněte tlačítko HOME a poté výběrem možnosti [Zrcadlení obrazovky] zobrazte pohotovostní obrazovku funkce Zrcadlení obrazovky a zkuste se znovu připojit.
- Pokud používáte funkci Zrcadlení obrazovky s jiným zařízením, nejprve funkci Zrcadlení obrazovky vypněte a potom to zkuste znovu.
- Pokud vaše zařízení nepodporuje 5GHz pásmo a vy jste nastavili položku [Nastavení pásma] na možnost [Auto (pásmo 5 GHz)], zkuste ji změnit na možnost [Auto].

Související témata

- [Zobrazení obrazovky chytrého telefonu / tabletu na televizoru pomocí funkce Zrcadlení obrazovky](#)
- [Jaké typy zařízení lze připojit pomocí funkce Zrcadlení obrazu?](#)

[186] Řešení potíží | Připojená zařízení

Obraz nebo zvuk čas od času vypadne.

- Zařízení, která vysílají rádiové vlny, jako jsou jiná bezdrátová zařízení LAN nebo mikrovlnné trouby, mohou zasahovat do funkce Zrcadlení obrazovky využívající bezdrátovou síť LAN. Televizor nebo zařízení kompatibilní s funkcí Zrcadlení obrazovky Sony (např. některé modely Xperia) udržujte v dostatečné vzdálenosti od takových zařízení nebo je vypněte, je-li to možné.
- Rychlost komunikace se může měnit v závislosti na vzdálenosti nebo překážkách mezi zařízeními, na konfiguraci zařízení, stavu rádiových vln, neprůchodnosti linky nebo používaném zařízení. Komunikace může být kvůli stavu rádiových vln přerušena.

Související témata

- [Zobrazení obrazovky chytrého telefonu / tabletu na televizoru pomocí funkce Zrcadlení obrazovky](#)
- [Použití rozhraní Wi-Fi pro připojení televizoru k síti](#)

[187] Řešení potíží | Připojená zařízení

Některý placený obsah nelze přehrát.

- Zdrojové zařízení musí splňovat normy HDCP (High-bandwidth Digital Content Protection) 2.0/2.1/2.2.

Některý placený obsah nemusí být zobrazen prostřednictvím zdrojového zařízení, které nepodporuje normy HDCP 2.0/2.1/2.2.

[188] Řešení potíží

Nahrávání na pevný disk s rozhraním USB (pouze modely s nahráváním na pevný disk s rozhraním USB)

Nemůžete použít pevný disk s rozhraním USB. (Pouze modely s nahráváním na pevný disk s rozhraním USB)

Zařízení obsahující pevný disk s rozhraním USB nelze zaregistrovat. (Pouze modely s nahráváním na pevný disk s rozhraním USB)

Záznam pořadu nelze provést. / Nahrávání selhalo. (Pouze modely s nahráváním na pevný disk s rozhraním USB)

Stahovaný obsah se ztratil. (Pouze modely s nahráváním na pevný disk s rozhraním USB)

Pevný disk s rozhraním USB je v provozu, i když není zapnutý. (Pouze modely s nahráváním na pevný disk s rozhraním USB)

[189] Řešení potíží | Nahrávání na pevný disk s rozhraním USB (pouze modely s nahráváním na pevný disk s rozhraním USB)

Nemůžete použít pevný disk s rozhraním USB.

(Pouze modely s nahráváním na pevný disk s rozhraním USB)

Modely s nahráváním na pevný disk s rozhraním USB mají položku [Nastavení nahrávacího zařízení] v nabídce [Nastavení].

- Zkontrolujte, zda je pevný disk s rozhraním USB:

- správně připojený;

Zkontrolujte, zda je k jeho připojení použit modrý port USB3 označený jako „HDD REC“.

- zapnutý;

- zaregistrovaný v televizoru.

Chcete-li k televizoru zaregistrovat zařízení obsahující pevný disk s rozhraním USB, stiskněte tlačítko HOME a poté vyberte položky [Nastavení] — [Nastavení nahrávacího zařízení] — [Registrace HDD].

- Připojení pevného disku prostřednictvím rozbočovače USB není podporováno.
- [Test výkonnosti HDD] vám pomůže zkontrolovat, zda specifikace pevného disku s rozhraním USB splňují nároky.

Stiskněte tlačítko HOME a poté vyberte položky [Nastavení] — [Nastavení nahrávacího zařízení] — [Test výkonnosti HDD].

Související témata

- [Informace o použití pevného disku s rozhraním USB při nahrávání \(pouze modely s nahráváním na pevný disk s rozhraním USB\)](#)

[190] Řešení potíží | Nahrávání na pevný disk s rozhraním USB (pouze modely s nahráváním na pevný disk s rozhraním USB)

Zařízení obsahující pevný disk s rozhraním USB nelze zaregistrovat. (Pouze modely s nahráváním na pevný disk s rozhraním USB)

- Zkontrolujte, zda je k připojení zařízení obsahujícího pevný disk s rozhraním USB použit modrý port USB3 označený jako „HDD REC“.

- Je-li zařízení obsahující pevný disk s rozhraním USB správně připojeno k modrému portu USB3, znovu je zaregistrujte jako nahrávací zařízení, protože je již zaregistrováno jako zařízení určené k jiným účelům než k nahrávání (například jako paměťové zařízení).

Poznámka

- Jsou-li k portům USB1 a USB2 připojena další zařízení, před zahájením provádění tohoto postupu je dočasně odeberte.
- 1 Stiskněte tlačítko HOME a poté zvolte možnosti [Nastavení] — [Úložiště a resetování].**
 - 2 V seznamu [Úložiště zařízení] vyberte zařízení obsahující pevný disk s rozhraním USB, které chcete zaregistrovat pro nahrávání.**
 - 3 Vyberte možnost [Zaregistrovat pro nahrávání].**
 - 4 Při registraci zařízení obsahujícího pevný disk s rozhraním USB k televizoru postupujte podle pokynů na obrazovce.**
- Pomocí funkce [Test výkonnosti HDD] můžete zkontrolovat, zda specifikace pevného disku s rozhraním USB splňují požadavky.

Chcete-li použít funkci [Test výkonnosti HDD], stiskněte tlačítko HOME a poté vyberte možnosti [Nastavení] — [Nastavení nahrávacího zařízení] — [Test výkonnosti HDD].

[191] Řešení potíží | Nahrávání na pevný disk s rozhraním USB (pouze modely s nahráváním na pevný disk s rozhraním USB)

Záznam pořadu nelze provést. / Nahrávání selhalo. (Pouze modely s nahráváním na pevný disk s rozhraním USB)

Modely s nahráváním na pevný disk s rozhraním USB mají položku [Nastavení nahrávacího zařízení] v nabídce [Nastavení].

- Pokud se nahrávání nezdaří, důvod bude uveden v protokolu chyb [Seznam chyb při záznamu]. Stiskněte tlačítko HOME a poté vyberte položky [Programme Guide] — [Nahrany seznam titulů] — [Seznam chyb při záznamu].
- Zkontrolujte dostupné místo na pevném disku. Pokud zbývá velmi málo místa, odstraňte nepotřebný obsah.
- Následující programy nelze zaznamenat.
 - Programy chráněné proti kopírování
 - Analogové programy
 - Programy z externích vstupů (včetně programů z připojeného set-top-boxu)
 - Streamovaný obsah
- Časované nahrávání nemusí být možné, pokud se doba vysílání programu změní.

Související témata

- [Informace o použití pevného disku s rozhraním USB při nahrávání \(pouze modely s nahráváním na pevný disk s rozhraním USB\)](#)

[192] Řešení potíží | Nahrávání na pevný disk s rozhraním USB (pouze modely s nahráváním na pevný disk s rozhraním USB)

Stahovaný obsah se ztratil. (Pouze modely s nahráváním na pevný disk s rozhraním USB)

- Pokud bude během nahrávání odpojen napájecí kabel či propojovací kabely, nebude nahrávání možné. Při nahrávání obsahu neodpojujte žádné kabely. V opačném případě může dojít ke ztrátě nahrávaného obsahu i veškerého již nahraného obsahu.

[193] Řešení potíží | Nahrávání na pevný disk s rozhraním USB (pouze modely s nahráváním na pevný disk s rozhraním USB)

Pevný disk s rozhraním USB je v provozu, i když není zapnutý. (Pouze modely s nahráváním na pevný disk s rozhraním USB)

- Když televizor získává data EPG v pohotovostním režimu, připojený pevný disk

s rozhraním USB se může otáčet nebo se může rozsvítit kontrolka LED.

[194] Řešení potíží

Osvětlení LED

Občas se zapíná LED osvětlení.

Chcete osvětlení LED vypnout, aby se nerozsvěcovalo ani neblikalo.

[195] Řešení potíží | Osvětlení LED

Občas se zapíná LED osvětlení.

Osvětlení LED se zapíná za různých okolností, například během aktualizace softwaru nebo nahrávání televizního vysílání.

Podrobnosti najdete v části [Osvětlení LED](#).

[196] Řešení potíží | Osvětlení LED

Chcete osvětlení LED vypnout, aby se nerozsvěcovalo ani neblikalo.

Osvětlení můžete vypnout. Stiskněte tlačítko HOME a poté vyberte položky [Nastavení] — [Osvětlení LED] — [Vyp].

Poznámka

- Za normálních okolností nedoporučujeme toto nastavení měnit, protože pak nebudete moci rozpoznat, zda je televizor zapnutý, vypnutý, nahrává nebo má nastavený časovač.
-

[197]

Rejstřík

Televizní programy

- [DISCOVER](#)
- [GUIDE](#)
- [Interaktivní vysílání](#)
- [Satelitní vysílání](#)
- [Nahrávání](#)
- [Nastavení kanálů](#)
- [Rodičovský zámek](#)

Obraz/zobrazení

- [Obraz v obraze](#)
- [3D](#)
- [Obrázky v rozlišení 4K](#)
- [HOME](#)
- [Displej](#)
- [Datum a čas](#)
- [Jazyk/Language](#)
- [Odborná nastavení panelu](#)
- [Posun pixelů](#)
- [Obnovit panel](#)

Zvuk/hlas

- [Hlasové vyhledávání, pomocí](#)
- [Zvuk](#)
- [Rozpoznávání řeči](#)

Dálkové ovládání

- [Dálkové ovládání, používání](#)
- [Hlasové vyhledávání](#)
- [HOME](#)
- [DISCOVER](#)
- [ACTION MENU](#)
- [Vstupy](#)
- [SYNC MENU](#)

Připojení

- [Google Cast](#)
- [Miracast](#)
- [Zrcadlení obrazovky](#)
- [Wi-Fi Direct](#)
- [Bluetooth](#)
- [BRAVIA Sync](#)
- [Internet](#)

Externí zařízení

- [Paměťová zařízení USB, nahrávání](#)
- [Přehrávače Blu-ray/DVD, připojení](#)
- [Paměťová zařízení USB apod.](#)
- [Chytré telefony / tablety](#)
- [Počítače](#)
- [Digitální fotoaparáty, kamery](#)
- [Audiosystémy](#)
- [Bezdrátový subwoofer](#)

Aplikace

- [Přesun na paměťová zařízení USB](#)
- [Google Play Store](#)
- [YouTube](#)
- [Netflix](#)
- [Seznam naposledy použitých aplikací](#)

Přehrávání souborů

- [Počítače](#)
- [Digitální fotoaparáty, kamery](#)
- [Podporované soubory a formáty](#)

Jiné

- [Restartování](#)
 - [Aktualizace systémového softwaru](#)
-