

# s předním plněním **AUTOMATICKÁ PRAČKA**

Před začátkem montáže si pečlivě přečtěte tyto pokyny. To montáž usnadní a zajistí, že je pračka správně a bezpečně nainstalována. Po provedení montáže tyto pokyny ponechejte v blízkosti pračky pro budoucí nahlédnutí.

F12695RDH(1~9)



P/No.: MFL67655118

[www.lg.com](http://www.lg.com)

Obsah .....2

Charakteristika .....3

## Důležité bezpečnostní pokyny

Důležité bezpečnostní pokyny .....4

Základní bezpečnostní opatření .....5

Následující pokyny uschovejte .....6

Bezpečnostní pokyny k používání .....7

Technické údaje .....8

## Instalace

Odstranění obalu .....9

Transportní šrouby .....9

Požadavky na místo instalace pračky .....10

Připojení hadice přívodu vody .....13

Montáž odtokové hadice .....15

Vyrovnění pračky .....16

## Používání pračky

Provoz pračky .....18

Péče o prádlo před praním .....19

Tabulka programů praní .....20

Tabulka programů sušení .....21

Volby navíc .....22

Provozní údaje .....24

Ovládací panel .....25

Dodatečný program .....26

- Odložený start (Time Delay) .....26

- Parní praní (Steam Wash) .....26

- Oblíbený (Favorite) .....26

- Předpírka (Pre Wash) .....26

Možnost volby .....27

- Praní (Wash) .....27

- Máchání (Rinse) .....27

- Odstředění (Spin) .....27

- Teplota (Temp.) .....27

Jiné funkce .....27

- Pouze odstředování .....27

- Cyklus Osvěžení prádla .....27

Dětská pojistka .....28

Zapnutí/vypnutí zvukového signálu .....28

Čištění bubny .....29

Dveřní zámek a Vážení .....29

Sušení .....30

Díky za zakoupení této plně automatické pračky zn.LG.

Přečtete si prosím pečlivě tento „Návod k obsluze“ ; poskytně Vám pokyny k bezpečné instalaci, používání a údržbě.

Uschovejte pro případnou budoucí potřebu. Poznamenejte si konkrétní typ zakoupené pračky (model) a výrobní číslo (Serial Number - S/N)

Č. modelu

Sériové č.

Datum koupě

## Přidávání pracích prostředků

Přidávání pracích prostředků a změkčovače prádla (aviváže) .....32

## Údržba a ošetřování pračky

Filtr přívodu vody .....34

Filtr odtokového čerpadla .....35

Výsuvný dávkovač pracích prostředků .....36

Prací buben .....37

Čištění pračky .....37

Pokyny k zazimování pračky .....37

## Než zavoláte odborný servis

Zjišťování problémů .....38

Chybová hlášení .....40

Použití SMARTDIAGNOSIS™ .....41

## Záruční podmínky .....42

# Charakteristika



## ■ **Systém přímého pohonu bubnu**

Moderní bezkartáčkový stejnosměrný elektromotor pohání bubnu přímo, bez řemene a řemenice.



## ■ **6 Motion**

Pračka je schopna provádět různé pohyby bubnu nebo kombinaci různých pohybů v závislosti na zvoleném programu praní.

V kombinaci s řízenou rychlostí ždímání a schopností bubnu otáčet se doleva i doprava se výrazně zlepšuje výkon praní a dosahuje se vždy dokonalých výsledků.



## ■ **Ochrana proti pomačkání**

Pomačkání prádla je minimalizováno střídáním rotace bubnu.



## ■ **Zabudovaný ohřívač**

Vnitřní ohřívač automaticky ohřívá vodu na nejlepší teplotu podle zvoleného cyklu.



## ■ **Hospodárnější, inteligentní systém praní**

Inteligentní systém praní zjišťuje velikost náplně a teplotu vody a podle toho optimalizuje úroveň (množství) vody a dobu praní, čím minimalizuje spotřebu el.energie a vody.



## ■ **Dětská pojistka**

Dětská pojistka zabraňuje, aby děti nemohly během provozu pračky stisknutím kteréhokoliv tlačítka změnit nastavený program praní.



## ■ **Systém ovládní rychlosti otáčení bubnu s nízkou hlučností**

Snímáním množství náplně a vyvážením skutečně minimalizuje úroveň hluku při odstředování.

## Důležité bezpečnostní pokyny

**PŘEČTĚTE SI VEŠKERÉ POKYNY A VYSVĚTLENÍ TÝKAJÍCÍ SE INSTALACE PŘED POUŽITÍM**

### **⚠ VÝSTRAHA**

V zájmu vlastního bezpečí přesně dodržujte pokyny v tomto návodu, abyste minimalizovali riziko požáru nebo výbuchu, zásahu el. proudem, škody na majetku, poranění nebo úmrtí.

#### **Vaše bezpečí i bezpečí osob v okolí je velmi důležité.**

V tomto návodu i přímo na přístroji jsme poskytli řadu důležitých bezpečnostních upozornění. Vždy čtěte a respektujte všechna bezpečnostní upozornění.

**⚠** Toto je symbol upozornění.  
Upozorňuje na riziko, které může vést k úmrtí nebo poranění vás nebo osob v okolí.  
Všechny bezpečnostní pokyny budou označeny symbolem a slovem NEBEZPEČÍ, VÝSTRAHA nebo UPOZORNĚNÍ.

**Tato slova mají následující význam:**

#### **⚠ NEBEZPEČÍ**

Při nedodržení pokynů hrozí úmrtí nebo vážné poranění.

#### **⚠ VÝSTRAHA**

Při nedodržení pokynů hrozí úmrtí nebo vážné poranění.

#### **⚠ UPOZORNĚNÍ**

Při nedodržení pokynů hrozí lehké poranění nebo poškození produktu.

Veškeré bezpečnostní pokyny upozorňují, jaké riziko hrozí, jak snížit nebezpečí poranění, a co se může stát při jejich nerespektování.

# Důležité bezpečnostní pokyny

## ■ Základní bezpečnostní opatření

### ▲ VÝSTRAHA

K minimalizaci rizika požáru úrazu elektrickým proudem, poškození zdraví osob používajících pračku, dodržujte základní pokyny, včetně následujících:

- Před instalací zkontrolujte, zda produkt není poškozen. Pokud ano, neinstalujte jej.
- Pračku neinstalujte v místech, kde by byla vystavena působení povětrnostních vlivů.
- Nepokoušejte se zasahovat do ovládacích prvků.
- Neopravujte nebo nevyměňujte žádné díly pračky, ani nedělejte žádné servisní práce, pokud to není zvlášť doporučeno v pokynech pro údržbu uživatelem nebo v pokynech pro opravy uživatelem, kterým rozumí a má k jejich provedení odborné zkušenosti.
- V bezprostřední blízkosti pračky a v jejím okolí neskladujte hořlavé materiály, jako cupanina, papír, hadry, chemikálie, atd.
- Zařízení není určeno pro použití malými dětmi nebo nemožnými osobami bez dozoru. Nedovoďte dětem, aby si hráli na tomto či jiném zařízení, s ním nebo uvnitř něj.
- Nenechávejte domácí zvířata v blízkosti pračky.
- Nenechávejte otevřena dvířka plnicího otvoru. Otevřená dvířka lákají děti houpat se na nich nebo vlézt dovnitř pračky.
- Nikdy nesahejte dovnitř pračky, pokud je buben v pohybu. Počkejte, až se buben úplně zastaví.
- Praní může snížit účinnost úpravy prádla snižující jeho hořlavost.
- Dvířka mohou být horká, perete-li prádlo na vyšší teplotu. Nedotýkejte se jich.
- Před odstavením přístroje z provozu nebo před jeho likvidací demontujte dveře a odstříhňte síťový kabel tak, aby již nemohl být použit.
- V pračce neperte nebo neodstředíte textilie, které byly čišťeny, namočený nebo potřísněny hořlavými nebo výbušnými látkami (jako je vosk, oleje, barvy, benzin, odmašťovací kapaliny, roztoky pro suché čištění, petrolej, atd.) - mohou se vznítit nebo explodovat. Olej může zůstat v bubnu během celého cyklu, což bude mít za následek požár při sušení. **Proto do pračky nevkládejte oděvy potřísněné olejem.**
- Pečlivě dodržujte pokyny k praní a zacházení s textiliemi (symboly praní, čištění) od výrobce textilie.
- Dvířka pračky nezavírejte přibouchnutím, ani se je násilím nesnažte otevírat, jsou-li uzamčené. Pračka se tak může poškodit.
- Nesahejte na dvířka, perete-li na vyšší teplotu, nohou být horká.
- Ke snížení možností rizika úrazu elektrickým proudem vytáhněte vidlici síťové šňůry ze zásuvky nebo odpojte pračku z el. sítě vyšroubováním pojistky nebo vypnutím jističe v bytovém (domovním) rozvaděči před každým čištěním nebo údržbou pračky.
- Nikdy se nepokoušejte používat pračku, byla-li poškozená, má vadné funkce, je částečně rozebraná nebo má chybějící nebo zlomené díly, včetně poškozené síťové šňůry s vidlicí.
- Síťový kabel odpojte vytažením ze zásuvky, nikoliv taháním za šňůru.
- Aby se snížilo riziko zranění osob, dodržujte veškeré doporučené bezpečnostní postupy v daném odvětví, včetně používání rukavic s dlouhými rukávy a ochranných brýlí. Nedodržení všech bezpečnostních upozornění v tomto návodu by mohlo způsobit poškození majetku, zranění osob nebo smrt.

## Důležité bezpečnostní pokyny

### ■ Základní bezpečnostní opatření

#### **⚠ VÝSTRAHA**

K minimalizaci rizika požáru úrazu elektrickým proudem, poškození zdraví osob používajících pračku, dodržujte základní pokyny, včetně následujících:

- **Před odstavením přístroje z provozu nebo před jeho likvidací demontujte dveře a odstříhnete síťový kabel tak, aby již nemohl být použit.**
- **Pokud došlo k zaplavení výrobku vodou, kontaktujte prosím servisní středisko.** Riziko úrazu elektrickým proudem a požáru.
- **Nepoužívejte staré hadice pro přívod vody. Použijte hadici, která byla v balení nebo je nová.**
- **Ke snížení rizika poranění osob, je nutné dodržovat všechny doporučené bezpečnostní postupy, včetně používání ochranných rukavic a brýlí.** Nedodržení bezpečnostních upozornění v této příručce může mít za následek škody na majetku, zranění nebo smrt.
- **Netlačte příliš na dvířka, když jsou otevřená.** Mohlo by dojít k převrnutí spotřebiče.

### ■ Následující pokyny uschovejte

#### **POKYNY K UZEMNĚNÍ**

Tato pračka musí být uzemněna. V případě závady nebo selbání činnosti uzemnění snižuje riziko úrazu elektrickým proudem tím, že umožní projít el. proud cestou nejmenšího odporu. Tato pračka je vybavena síťovou šňůrou s ochranným uzemňovacím vodičem a vidlicí s ochranným kolíkem. Vidlice se může zasouvat pouze do odborně instalované uzemněné zásuvky odpovídající všem místním předpisům a nařízením.

- Nepoužívejte žádné rozdvojky, „tzv. zlodějky“ a jiné typy síťových rozbočovačů, které nejsou uzemněny, nebo jakkoliv uzemnění.
- Nejste-li si jisti, že máte zásuvky správně uzemněné, porad'te se v odborné elektrotechnické instalační firmě.

#### **⚠ VÝSTRAHA**

Nesprávné připojení zemnicího vodiče pračky může způsobit úraz el.proudem. Jste-li na pochybách, je-li pračka správně uzemněna, nechte si ji zkontrolovat odborným elektroinstalátérem nebo v servisu. Neměňte síťovou šňůru s vidlicí, dodanou s pračkou - nevyhovuje-li vidlice, musí výměnu celé šňůry provést odborný pracovník (elektrikář).

## Důležité bezpečnostní pokyny

### ■ Bezpečnostní pokyny k používání

Aby nedošlo ke vzniku požáru uvnitř bubnu, dodržujte následující pokyny:

- **Nevkládejte do sušičky předměty, které byly potřísněny kuchyňským olejem nebo které jím nasákly. Uvolňují výpary, které by mohly způsobit požár.**

Předměty znečištěné od oleje se mohou samovolně vznítit, především pokud jsou vystaveny působení zdroje tepla, jako například v sušičce.

Předměty se zahřejí, což vede k oxidaci oleje. Při oxidaci se uvolňuje teplo. Pokud teplý vzduch nemůže unikat, mohou předměty dosáhnout teploty vznícení a začít hořet. Pokud jsou předměty naskládány na sebe, nemůže teplo unikat, a hrozí tedy nebezpečí vzniku požáru.

Předměty kontaminované kuchyňským olejem nebo lakem na vlasy je před sušením v sušičce třeba vyprat v horké vodě s přísadkou vyšší než běžné dávky pracího prostředku. Riziko požáru se tak částečně, nikoli však zcela, sníží.

Ke snížení teploty předmětů v sušičce je třeba využít ochlazovací cyklus.

Předměty nesmí být při vytahování ze sušičky příliš horké ani nesmí být horké předměty skládány na sebe.

- **Nevkládejte do sušičky předměty, které byly předtím čištěny, vyprány nebo postříkány benzínem/gazolinem, čisticími ředidly nebo jinými látkami, které se mohou vznítit nebo explodovat, ani látky, které jimi mohly nasáknout.**

K vysoce hořlavým látkám běžně používaným v domácnostech patří aceton, alkohol, benzín, gazolin, kerosin, odstraňovač skvrn (některé značky), terpentýn, vosky a odstraňovače vosku.

- **V sušičce nelze sušit na vyšší teplotu předměty obsahující pěnovou gumu (latexová pěna) ani jiné pogumované materiály.** Materiály s obsahem gumové pěny se mohou zahříváním samovolně vznítit a způsobit požár.

- **Během sušicího cyklu je zakázáno používat ke snížení působení statické elektřiny změkčovadla nebo obdobné produkty,** které nebyly doporučeny výrobcem daného změkčovadla nebo výrobku.

- **V sušičce nelze sušit osobní prádlo s kovovými výztuhami.**

Pokud se kovové výztuhy během sušení uvolní, může dojít k poškození sušicího bubnu. Pokud je k dispozici sušicí rám, lze jej použít.

- **V sušičce nelze sušit umělohmotné předměty, jako například sprchové pokrývky hlavy nebo dětské plenky s voděodolnou vrstvou.**

- **V sušičce nelze sušit předměty s pogumovaným rubem, oblečení, příkrývky nebo polštáře naplněné pěnovou gumou, gumové boty ani pogumovanou sportovní obuv.**

## Technické údaje

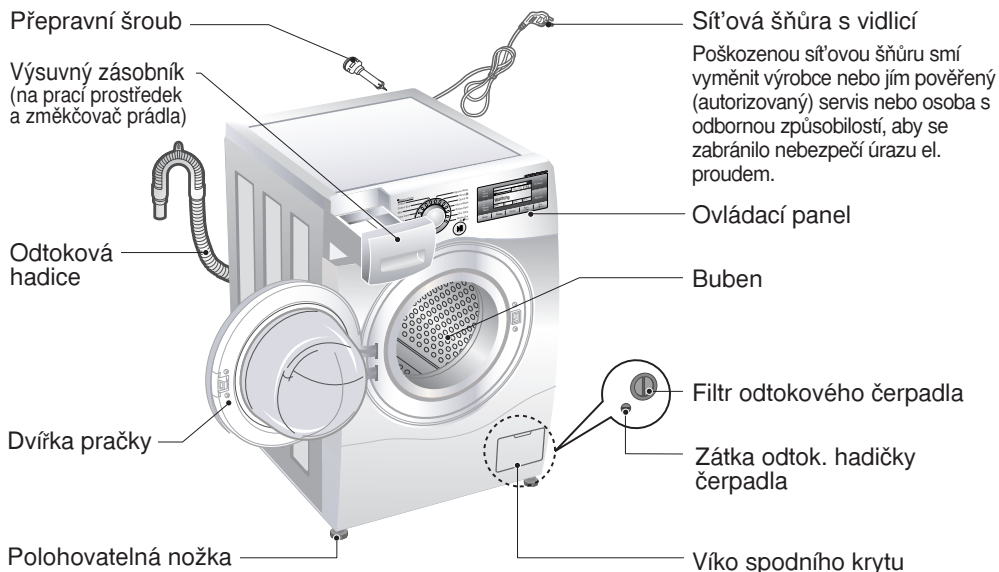

■ **Název** : Automatická pračka s předním plněním

■ **Napájení** : 220 - 240 V~, 50 Hz

■ **Rozměry (š x hl. x v)** : 600 mm × 640 mm × 850 mm

■ **Hmotnost** : 73 kg

■ **Příkon max.** : 2200 W (Praní) / 1600 W (Sušení, Pára)

■ **Kapacita praní** : 12 kg (Praní) / 8 kg (Sušení)

■ **Povolený tlak vody** : 100 - 1000 kPa (1,0 - 10,0 kgf / cm<sup>2</sup>)

■ **Informace pro zákazníky týkající se Hlukové normy EN 60704**

Dohodnutá hodnota akustického hluku tohoto výrobku je uvedena níže v tabulce.

To je v souladu s hodnotou A akustické síly s odvoláním na akustickou sílu 1pW.

■ **Hodnota hluku :**

Praní	Odstředění
55 dB(A)	78 dB(A)

\* Změny vnějšího provedení (vzhledu) a technických údajů za účelem zvýšení jakosti, vyhrazeny.

### ■ Příslušenství

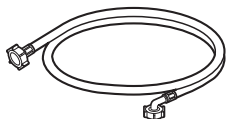

Hadice přívodu vody



Montážní klíč



# Instalace

## ■ Odstranění obalu

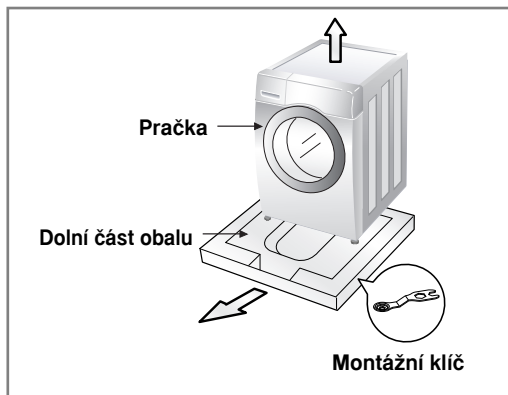

1. Odstraňte lepenkovou krabici a obal z polystyrenu Styrofoam.
2. Pračku zvedněte a odstraňte základní obal.
3. Odstraňte pásku upevňující napájecí kabel a vypouštěcí hadici.
4. Vyjměte přívodní hadici z bubnu.

### ⚠ POZN.

- Po vyrovnání nechejte klíč v základním balení.

## ⚠ VÝSTRAHA

- Balicí materiál (např. fólie, styropor) mohou být pro děti nebezpečné. Hrozí nebezpečí zadušení! **Všechn balicí materiál dobře uložte mimo dosah dětí.**

## ■ Transportní šrouby

K ochraně před poškozením vnitřních částí během přepravy, jsou tyto zajištěny 3 šrouby. Před uvedením pračky do provozu odstraňte tyto šrouby spolu s pryžovými zátkami. Pokud by šrouby nebyly odstraněny, způsobí velký hluk, vibrace a závady v činnosti při uvedení do provozu.

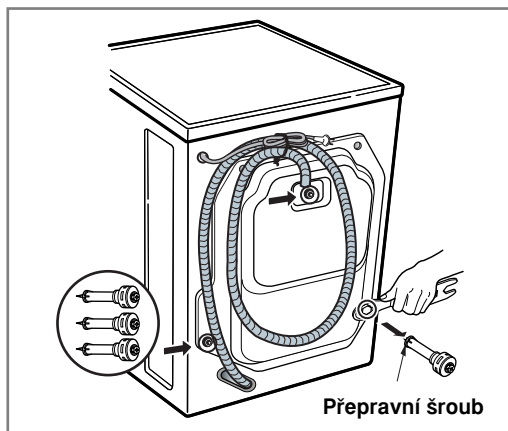

1. Odšroubujte 3 šrouby pomocí montážního klíče, dodaného v příslušenství.
2. 3 šrouby vytáhněte spolu s pryžovými zátkami, mírným otáčením zátek.

### ⚠ POZN.

- Ponechte si přepravní šrouby pro budoucí použití.
3. Otvory po šroubech zalepte dodanými zásepkami.

## ■ Požadavky na místo instalace pračky

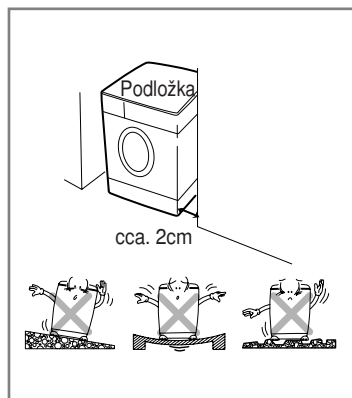

### ► Umístění

- **Sklon podlahy :**  
Povolený sklon podlahy pod pračkou je do 1°
- **Zásuvka el.sítě :**  
Musí se nacházet do 1,5 m od každé strany umístěné pračky. Nepřetěžujte zásuvku připojením více než jednoho spotřebiče.
- **Další vzdálenosti :**  
Požaduje se vzdálenost od stěny, dveří a podlahy: vzadu: 10 cm; vpravo a vlevo : 2 cm. Nikdy nepokládejte prací prostředky na vrchní stranu pračky. Mohla by se poškodit povrchová úprava a ovládací prvky pračky.

### ► Umístění

Usad'te pračku na rovné pevné podlaze.

Ujistěte se, že proudění vzduchu v blízkosti pračky není narušováno koberci, pokrývkami atd.

- Zásadně neupravujte nerovnosti podlahy vkládáním kusů dřeva, lepenky nebo podobného materiálu pod pračku.
- Nelze-li se vyhnout instalaci pračky v blízkosti plynového sporáku nebo běžných kamen, musí být mezi pračku a zdrojem tepla vložena izolační deska (85 x 60 cm) s povrchem u topného tělesa potaženým hliníkovou fólií.
- Pračka nesmí být instalována v místnostech, kde teplota klesá pod bod mrazu.
- Zajistěte prosím, aby byla pračka po instalaci snadno přístupná technikovi pro případ opravy.
- Příloženým montážním klíčem upravte výšku všech čtyř nohou tak, aby byla pračka pevně usazena a aby mezi horní deskou pračky a pracovní deskou zůstala mezera přibližně 20 mm.

### ► Elektrické připojení

- Nepoužívejte žádné prodlužovací kabely nebo rozdvojky.
- Poškozenou síťovou šňůru musí vyměnit výrobce nebo pověřený (autorizovaný) servisní pracovník nebo podobná odborně způsobilá osoba, aby se zabránilo nebezpečí úrazu.
- Po ukončení provozu vždy vytáhněte vidlici síťové šňůry ze zásuvky a zastavte přívod vody.
- Pračka musí být připojena pouze k řádně uzemněné síťové zásuvce, zapojené podle platných předpisů.
- Pračka musí být umístěna tak, aby byla vidlice síťové šňůry zapojené v zásuvce snadno dostupná.
- Opravy pračky může provádět pouze kvalifikovaný personál. Opravy prováděné nezkušenými osobami mohou způsobit zranění nebo závažné poškození. Kontaktujte své místní servisní středisko.
- Neinstalujte pračku v místnostech, kde by mohly teploty klesnout pod bod mrazu. Zamrzlé hadice mohou tlakem prasknout. Při teplotách pod bodem mrazu může být snížena spolehlivost elektronické řídicí jednotky.
- Jestliže je zařízení dodáno v zimních měsících a teploty jsou pod nulou: Umístěte pračku na několik hodin v pokojové teplotě předtím, než ji uvedete do provozu.

### **▲ UPOZORNĚNÍ**

#### **UPOZORNĚNÍ k napájecímu kabelu**

U většiny spotřebičů se doporučuje zapojení do vyhrazeného okruhu; tzn. samostatný napájecí okruh, který napájí pouze dané zařízení a nemá žádné další výstupy nebo větvení. Pro vaši úplnou informovanost se obraťte na stránku se specifikacemi této uživatelské příručky. Nepřetěžujte síťové zástrčky. Přetížené, uvolněné nebo poškozené síťové zástrčky, prodlužovací kabely, roztřepené napájecí kabely nebo poškozené nebo prasklé pojistky kabelů jsou nebezpečné. Kterákoli z těchto závad může způsobit úraz elektrickým proudem nebo požár. Pravidelně kontrolujte napájecí kabel vašeho spotřebiče a pokud jeho vzhled naznačuje poškození nebo chátření, odpojte jej, přerušte používání spotřebiče a nechte jej nahradit příslušným náhradním dílem od autorizovaného servisu. Chraňte napájecí kabel před fyzickým i mechanickým poškozením jako je zkroucení, zauzlení, přiskřípnutí, přivření do dveří nebo šlápnutí na něj. Věnujte zvláštní pozornost přípojkám, síťovým zástrčkám a místu, kde kabel vystupuje ze spotřebiče.

Pokud je přístroj napájen z prodlužovací šňůry nebo zařízení s přenosnou elektrickou zásuvkou, musí být prodlužovací šňůra na zařízení s přenosnou elektrickou zásuvkou umístěna tak, aby nebyla vystavena možnému postříkání nebo vlhkosti.

### **▲ UPOZORNĚNÍ**

- Příklad není určen pro používání dětmi, popřípadě za dozoru dospělou osobou.
- Nedovolte , aby si děti hrály s pračkou, na pračce nebo uvnitř.

# Instalace

## ■ Připojení hadice přívodu vody

- Tlak v přívodu vody musí být v rozsahu 100 kPa až 1000 kPa.
- Při připojování hadice přívodu vody ji nestahujte ani ji k přívodnímu kohoutu nešroubujte přes závit.
- Převyšuje-li tlak v přívodu vody 1 MPa, je nutné namontovat před přívod k pračce redukční zařízení.
- Pravidelně kontrolujte stav hadice a v případě nutnosti ji vyměňte.

## ► Krok 1 : Zkontrolujte přívodní hadici s pryžovým těsněním

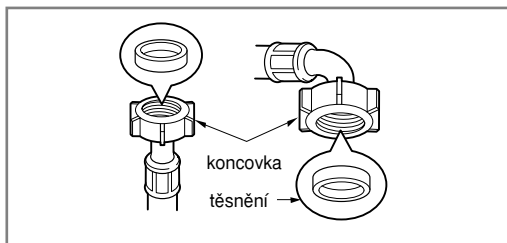

- Dvě pryžová těsnění se dodávají s přívodními hadicemi vody. Používají se pro zamezení vodním průsakům. Ověřte, zda je připojení ke kohoutům dostatečně těsné.

## ► Krok 2 : Připojte hadici k vodovodnímu kohoutu

### Typ-A : Připojení šroubové hadice ke kohoutu se závitem

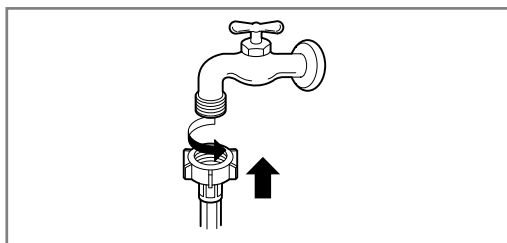

- Našroubujte hadicovou přípojku na přívodní kohout vody.

### Typ-B : Připojení šroubové hadice ke kohoutu bez závitů

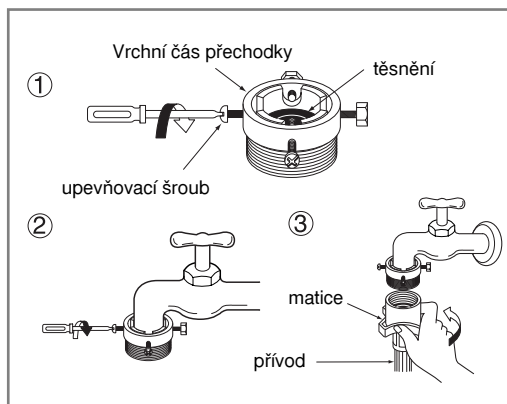

1. Odšroubujte kruhovou desku adaptéru a 4 přidržovací šrouby adaptéru.
2. Natlačte adaptér na konec kohoutu, aby pryžové těsnění vytvořilo vodotěsnou přípojku. Utáhněte kruhovou desku adaptéru a 4 šrouby.
3. Natlačte přívodní hadici vody svisle nahoru, aby pryžové těsnění v hadici mohlo zcela přiléhat na kohout, a poté ji utáhněte šroubováním doprava.

# Instalace

## Typ-C : Připojení hadice s rychlospojkou ke kohoutu bez závitů

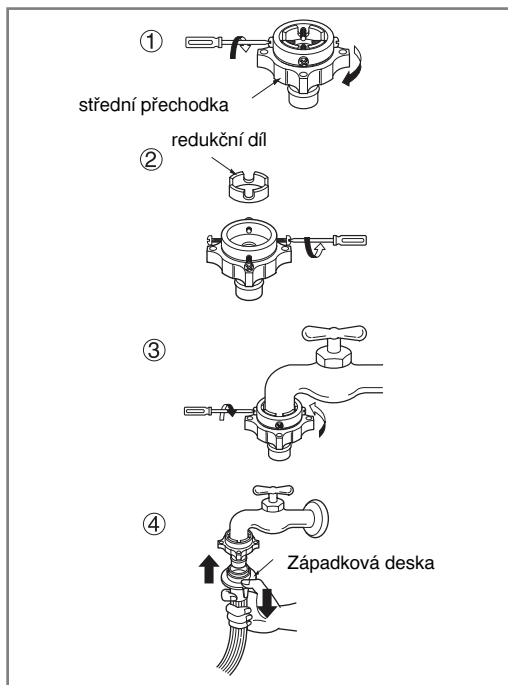

1. Odšroubujte kruhovou desku adaptéru a 4 přidržovací šrouby adaptéru.
2. Je-li kohout příliš velký, aby pasoval na adaptér, odstraňte vodící desku.
3. Natlačte adaptér na konec kohoutu, aby pryžové těsnění vytvořilo vodotěsnou přípojku. Utáhněte kruhovou desku adaptéru a 4 šrouby.
4. Stáhněte západkovou desku přípojky dolů, natlačte přívodní hadici na adaptér a uvolněte západkovou desku přípojky. Ověřte, zda se adaptér usadil na místě.

### POZN.

- Po připojení hadice k vodovodu, pusťte vodu a propláchněte ji. Následně odstraňte zbylé nečistoty z vodovodního potrubí a přívodní hadice. Napusťte vodu do nějaké nádoby a zkontrolujte její teplotu.

## ► Krok 3 : Připojte hadici k podložce

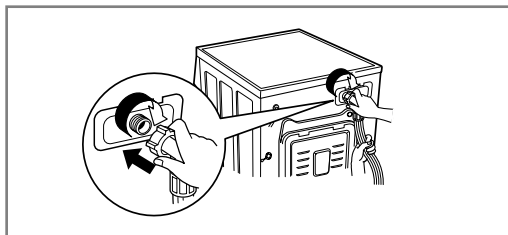

- Přesvědčete se, že na hadici nejsou žádné smyčky, zalomení nebo stisknutí.

### POZN.

- Pokud po připojení voda uniká z hadice, opakujte stejné kroky. Pro přívod vody použijte nejstandardnější typ kohoutku. V případě, že je kohoutek hranatý nebo příliš velký, před instalací kohoutku na mezikus odstraňte vymešovacím kroužek.

### Používané vodorovné kohouty

Vodorovný  
kohout



Kohout s  
prodloužením



Kohout se  
čtvercovým ústím



# Instalace

## ■ Montáž odtokové hadice

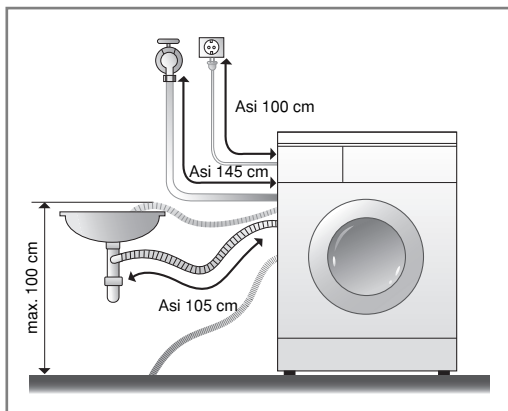

- Odtoková hadice nesmí být připojena výše než 100 cm nad podlahou.
- Odtokovou hadici je nutné správně upevnit vůči samovolnému uvolnění ; únikem odtokové vody by se mohla poškodit podlahu.
- Je-li odtoková hadice příliš dlouhá, nepokládejte ji na pračku; způsobilo by to nadměrný hluk.

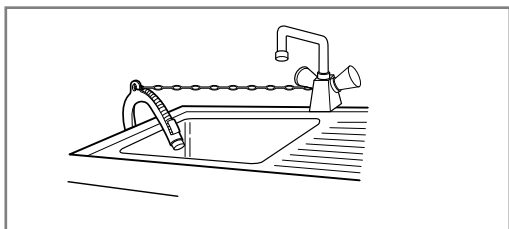

- Při montáži odtokové hadice zajistěte její koncovku lankem (řetízkem apod.) v místě zaústění do odtoku.
- Správné upevnění odtokové hadice ochrání podlahu před poškozením odtokovou vodou.

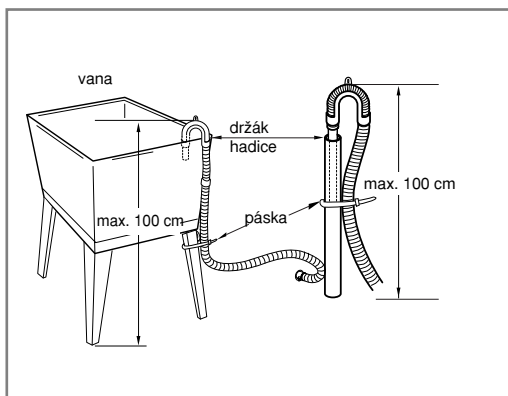

# Instalace

## ■ Vyrovnání pračky

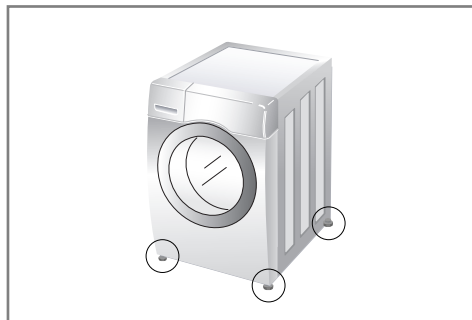

1. Správné, vodorovné a svislé ustavení pračky zamezí nadměrnému hluku a vibracím při provozu. Pračku instalujte na rovném a pevném povrchu podlahy, přednostně v rohu místnosti.

### ❗ POZN.

- Dřevěné podlahy nebo podlahy zavěšeného typu mohou přispět k výrazným vibracím a chybám z nevyváženosti.

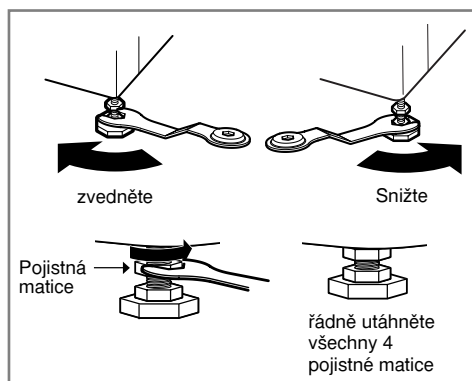

2. Není-li podlaha rovná, seřídte polohu pračky do roviny pomocí polohovatelných nožek. (Pod nožky nevkládejte žádné další podložky, kousky dřeva apod.). Ujistěte se, že všechny 4 nožky jsou stabilní a spočívají na podlaze. Zkontrolujte vodorovnou a svislou polohu pračky pomocí vodováhy.

- Jakmile bude podložka vyrovnaná, utáhněte pojistné matice směrem k základně podložky. Všechny pojistné matice musí být utažené.

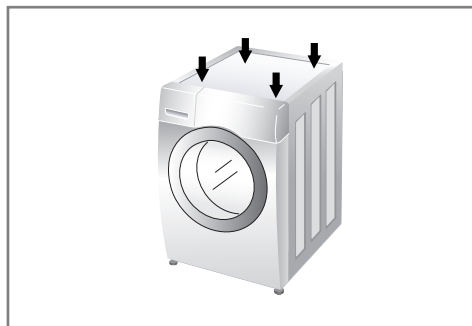

- Křížová kontrola ustavení  
Zatlačením na horní část pračky v protilehlých rozích (úhlopříčně) se pračka nesmí „houpat“ (zkontrolujte v obou směrech). Houpá-li se pračka při zatlačení na úhlopříčně protilehlé rohy, seřídte polohu (výšku nožek) znovu.

### ❗ POZN.

Pokud se pračka instaluje na vyvýšené základně, pro vyloučení rizika pádu je nutné ji bezpečně upevnit.



## Instalace

### ► Pevné podlahy

- Povrch podlahy, na kterou se pračka instaluje, musí být čistý, suchý a vodorovný.
- Instalujte pračku na rovnou pevnou podlahu.

### ► Podlahy s dlažbou (klouzavé podlahy).

- Umístěte všechny nohy přístroje na podložku Tread Mate a zvedněte je na vyhovující výšku. (Nastříhejte podložku Tread Mate na čtverce 70x70 mm a přilepte je na suché dlaždice v místě, kde má být přístroj umístěn.)
- Podložka Tread Mate je z přílnavého materiálu používaného na žebříky a schody který zabraňuje sklouznutí.

### ► Dřevěné podlahy

- Dřevěné podlahy jsou velmi náchylné k přenosu vibrací.
- V zájmu zamezení vibracím Vám doporučujeme navléknout na všechny čtyři nohy pryžové návleky o síle nejméně 15 mm a zajistit je nejméně dvěma podlažnicemi se šrouby.
- Je-li to možné, instalujte pračku v jednom z rohů místnosti, kde je podlaha pevnější.
- Nasazením pryžových návleků omezíte vibrace.
- Pryžové návleky lze objednat prostřednictvím oddělení náhradních součástí LG. (číslo součásti 4620ER4002B)

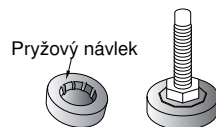

### ❗ POZN.

- Správné umístění a nastavení svislé polohy pračky je předpokladem dlouhého, správného a spolehlivého provozu.
- Pračka musí být zcela svislá a musí pevně setrávat ve své poloze.
- Při zatížení rohů se pračka nesmí viklat.
- Povrch podlahy, na kterou se pračka instaluje, musí být čistý a nesmí obsahovat vosk ani jiná maziva.
- Nenechávejte nožky pračky zvlhnout. Jestliže nožka pračky zvlhne, může přístroj klouzat.

# Používání pračky

## ■ Provoz pračky



1. Prádlo roztřídíte.  
(Viz strana 19)

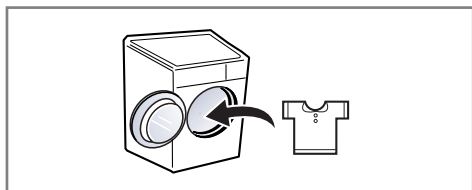

2. Otevřete dvířka a vložte prádlo.



3. Stiskněte hlavní vypínač.

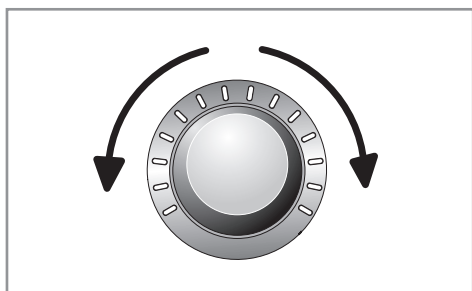

4. Vyberte program.  
(Viz strana 20~24)

Nyní vyberte možnosti  
(Viz strana 26~31)

- Dodatečný program
- Teplota
- Rychlost ždímání
- Jiné funkce

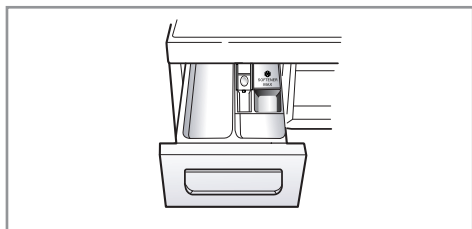

5. Přidejte prací prostředek.  
(Viz strana 32~33)



6. Stiskněte tlačítko „Start/Pauza“.

# Používání pračky

## ■ Péče o prádlo před praním

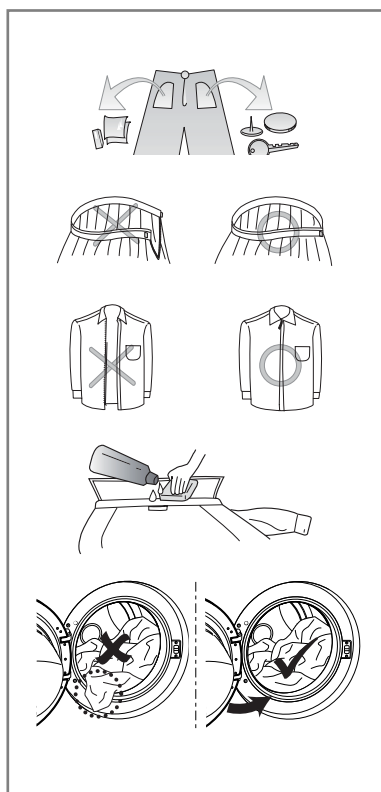
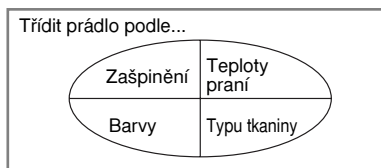
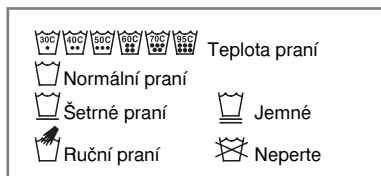

### 1. Nášivky na textilích

Na textilích vyhledejte nášivky, které obsahují informace (zpravidla ve formě symbolů) o složení textilu a doporučeném způsobu praní nebo čištění.

### 2. Rozdělení prádla dle druhů

Nejlepších výsledků lze dosáhnout rozdělením prádla do náplní s vlastním pracím cyklem (programem). Různé druhy textilií vyžadují jinou teplotu vody, otáčky odstředování a tedy praní jinými způsoby. Prádlo rozdělte rovněž podle barev na tmavě zbarvené, světle zbarvené a bílé. Perte je oddělené protože se uvolňují vlákna a barva. Mohou tak zabarvit bílé prádlo, apod. Podle možnosti perte zvlášť prádlo více ušpiněné a méně ušpiněné.

- Ušpinění (Velmi špinavé, běžně ušpiněné, méně špinavé)  
Rozdělte prádlo podle stupně ušpinění.
- Barva (Bílá, světlá, tmavá) :  
Rozdělte prádlo na bílé a barevné.
- Vlákňitost (textilie, které uvolňují vlákna a které je zachycují) : Rozdělte je a perte odděleně.

### 3. Péče o prádlo před vložením dávky do pračky

V jedné náplni kombinujte velké a malé kusy prádla. Nejdříve vložte velké kusy. Velkých kusů by nemělo být více než polovina náplně. Neperte jednotlivé kusy prádla. Může to způsobit nevyváženost náplně. Přidejte jeden nebo dva podobné kusy prádla.

- Zkontrolujte všechny kapsy, jsou-li prázdné. Předměty, jako hřebíky, vlasové sponky, zápalky, pera, mince a klíče mohou poškodit jak prádlo, tak pračku.
- Uzavřete zdrhovadla (zipy), zapněte háčky a zavažte šňůrky, aby se nezamotaly s ostatním prádlem.
- Předběžně ošetřete špinavá místa a skvrny, na místech jako jsou límce a manžety rukávů pomocí vodního roztoku pracího prostředku a kartáčku nebo houby, za účelem napomoci úplnému odstranění nečistot a skvrn v pracím cyklu.
- Zkontrolujte záhyby na těsnění dvířek, zda zde nebyly zachyceny malé předměty.

## ● POZN.

- Před prvním praním Zvolte cyklus [BAVLNA 60°C, s poloviční dávkou pracího prášku] a nechte přístroj prát bez prádla. Tím se odstraní zbytky z bubny, které tam mohly zůstat z výroby.

# Používání pračky

## ■ Tabulka programů praní

• Doporučený průběh praní podle druhu prádla

Program	Popis	Druh prádla	Správná teplota (možnosti)	Množství prádla
<b>Bavlna</b>	Dosahuje lepšího výkonu kombinací různých pohybů bubnu	Stálobarevné oděvy (košile, noční košile, pyžama) a lehce znečištěné bílé prádlo (spodní prádlo)	40°C (Studená až 95°C)	Plná
<b>Bavlna Eko</b>	Optimalizované praní s nízkou spotřebou energie		60°C (Studená až 60°C)	
<b>Syntetika</b>	Cyklus vhodný na košile k běžnému nošení, které není nutné po vyprání žehlit.	Polyamid, akryl, polyester	40°C (Studená až 60°C)	Méně než 5,5 kg
<b>Smíšené prádlo</b>	Umožňuje současně prát různé materiály.	Různé typy látek kromě zvláštního oblečení.	40°C (Studená až 40°C)	
<b>Program pro alergiky</b>	Parou odstraňuje alergeny, jako jsou domácí roztoči, pyl a kočičí srst.	Bavlna, spodní prádlo, povlečení, prostěradla, dětské prádlo	60°C	Méně než 3,0 kg
<b>Tiché praní</b>	Program s nižší hlučností, šetří peníze využitím noční elektrické energie.	Barevné oděvy (košile, noční košile, pyžama...) a mírně znečištěná bílá bavlna (spodní prádlo)	40°C (Studená až 60°C)	Méně než 11,0 kg
<b>Osvěžení prádla</b>	Za 20 minut vyčistí parou záhyby a odstraní pachy	Smíšená bavlna, smíšený polyester, halenky, blůzy	Bez výběru	3 věci
<b>Pokrývky</b>	Cyklus je vhodný na velké textilie, jako jsou přikrývky, polštáře a přehozy na pohovky apod.	Bavlněné ložní prádlo s náplní, prošívané pokrývky, vrstvené pokrývky, potahy pohovek s lehkou náplní.	40°C (Studená až 40°C)	1 velká pokrývka
<b>Sportovní oblečení</b>	Cyklus vhodný na sportovní oděvy, např. oblečení na jogging nebo běžeckého oblečení	Coolmax, goratex, ovčí rouno, sympatex		Méně než 3,0 kg
<b>Vlna</b>	Umožňuje prát vlněné tkaniny. Použijte prací prostředek na vlněné látky, které umožňují praní v pračce.	Vlněné oděvy vhodné k praní v pračce, pouze z čisté nové vlny		
<b>Rychlý 30</b>	Cyklus k rychlému praní malého množství mírně znečištěného oblečení.	Stálobarevné prádlo, málo ušpiněné	30°C (Studená až 40°C)	
<b>Pouze sušení</b>	Pouze cyklus sušení bez praní prádla.	Pro mokré prádlo, které potřebuje pouze usušit.	-	Méně než 8,0 kg
<b>Praní+ sušení</b>	Cyklus sušení bude následovat ihned po cyklu praní.	Malé množství prádla, které může být sušeno.	40°C (Studená až 95°C)	
<b>Máchání+ odstředění</b>	Tento cyklus použijte, potřebujete-li samostatně máchání nebo máchání s aviváží.	Pro běžné prádlo, které lze prát v automatické pračce.	-	Plná

# Používání pračky

## ■ Tabulka programů sušení

Program	Druh prádla	Množství prádla
Eko sušení	Bavlněné nebo lněné tkaniny, například bavlněné ručníky, košile nebo bavlněné prádlo.	8,0 kg
Klasické sušení		
Klasické Eko sušení		
Suché k žehlení	Bavlněné nebo lněné tkaniny připravené k žehlení.	
Sušení chladným vzduchem	Snadno ošetřovatelné textilní materiály, syntetické tkaniny vhodné pro snadnou údržbu, oděvy určené k praní pomocí kombinace programů.	5,0 kg
Časované sušení 30 min.	–	0,5 kg
Časované sušení 60 min.	–	1,5 kg
Časované sušení 120 min.	–	3,0 kg

- Teplota vody: Zvolte teplotu vody, která bude vyhovovat pracím cyklům. Při praní vždy postupujte podle označení na štítku oblečení nebo podle instrukcí výrobce.
- Nastavte následující program „Praní: Bavlna Eko 60°C + Intenzivní + 1600 ot./min“ a „Sušení: Klasické Eko sušení (První cyklus sušení s náplní 6,0 kg, druhý cyklus sušení s náplní 6,0 kg)“ testování proběhlo podle EN50229.
- Výsledky zkoušky závisí na tlaku vody, tvrdosti vody, teplotě napouštěné vody, pokojové teplotě, typu a množství prádla, stupni účinnosti pracího prostředku, kolísání napětí v hlavní elektrické síti a na výběru dalších voleb.

### ❗ POZN.

- Doporučuje se neutrální prací prostředek.  
Cyklus pro vlnu zahrnuje jemné praní a šetrné ždímání při nízké rychlosti.
- Abyste zajistili uspokojivý výsledek sušení, vyberte maximální volitelnou hodnotu otáček programu praní.
- V případě, kdy množství prádla, které se má vyprat a vysušit v jednom programu, nepřesahuje maximální váhu povolenou pro program sušení, doporučujeme provést praní a sušení v jednom souvislém cyklu.

# Používání pračky

## ■ Volby navíc

Program	Možnost volby				Praní		
	Odložený start	Parní praní	Oblíbený	Předpírka	Zkrácený program	Intenzivní	Klasické
Bavlna	●	●	●	●	●	●	●
Bavlna Eko	●	●	●	●	●	●	●
Syntetika	●	●	●	●	●	●	●
Smíšené prádlo	●	●	●	●	●	●	●
Program pro alergiky	●	●*	●			●	●
Tiché praní	●		●	●	●	●	●
Osvěžení prádla		●*	●				
Pokrývky	●	●	●		●	●	●
Sportovní oblečení	●		●		●	●	●
Vlna	●		●			●	●
Rychlý 30	●		●			●	●
Pouze sušení	●		●				
Praní+sušení	●		●	●	●	●	●
Máchání+odstředění	●		●				

\* : Tato volba je automaticky obsažena v cyklu a nelze ji smazat.

# Používání pračky

	Máchání					Sušení
	Máchání <sup>+</sup> s přidržením	Klasické s přidržením	Máchání <sup>++</sup>	Máchání <sup>+</sup>	Klasické	
	●	●	●	●	●	●
	●	●	●	●	●	●
	●	●	●	●	●	●
	●	●	●	●	●	●
	●	●	●	●	●	●
	●	●	●	●	●	●
	●	●	●	●	●	
	●	●	●	●	●	
	●	●	●	●	●	
	●	●	●	●	●	●
						● <sup>*</sup>
	●	●	●	●	●	● <sup>*</sup>
	●	●	●	●	●	●

# Používání pračky

## ■ Provozní údaje

Program	Max RPM
Bavlna	1600
Bavlna Eko	1600
Syntetika	1000
Smíšené prádlo	1600
Program pro alergiky	1600
Tiché praní	1000
Osvěžení prádla	–
Pokrývky	1000
Sportovní oblečení	800
Vlna	800
Rychlý 30	1600
Pouze sušení	1600
Praní+sušení	1600
Máchání+odstředění	1600



# Používání pračky

## ■ Ovládací panel

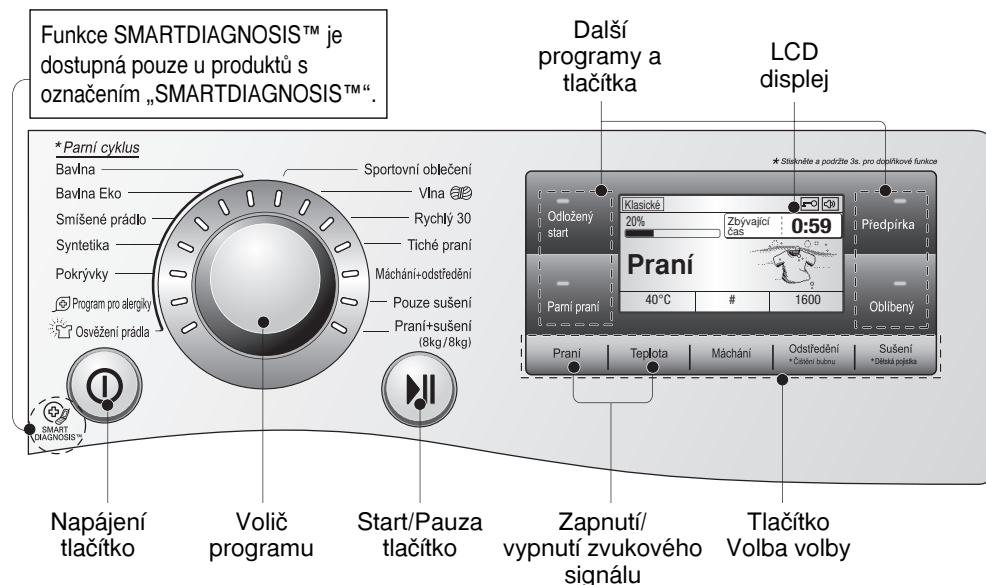

### Napájení

- Stisknutím tl. "Napájení" se pračka zapíná nebo vypíná.

### Volič programu

- Dle druhu prádla jsou k dispozici různé programy.
- Rozsvítí se odpovídající kontrolka.

### Start/Pauza

- Tlačítko se používá ke spuštění cyklu praní (programu) nebo k přerušení činnosti programů.
- Při nutnosti dočasného přerušení cyklu praní, stiskněte tl. "Start/Pauza".
- Trvá-li režim "Pauza" déle než 4 minuty, pračka se automaticky vypne.

### Dodatečný program

- Tato tlačítka použijte pro volbu požadovaných možností cyklu pro zvolený cyklus.

### LCD displej

- Displej zobrazí nastavení, odhadovaný zbývajcí čas, volby a stavová hlášení pro vaši pračku.  
Displej zůstane zapnutý během cyklu.

### Možnost volby

- To vám umožní vybrat další cyklus a po výběru se rozsvítí.

### Volba jazyka

- Jako standardní jazyk je nastavena angličtina. Jazyk můžete změnit pouze pokud je zapnutý LCD displej. Zapněte pračku a pak stiskněte na 3 sekundy tlačítka **Odložený start a Parní praní**, dokud se nezobrazí nabídka zvolte jazyk.



# Používání pračky

## ■ Dodatečný program

### Odložený start (Time Delay)

Lze nastavit časovou prodlevu, aby se pračka automaticky spustila a po daném časovém intervalu vypnula.

#### **POZN.**

- Časová prodleva je doba do konce programu, ne na jeho začátku. Skutečná doba cyklu se může lišit kvůli teplotě vody, náplni a dalším faktorům.

1. Stiskněte hlavní vypínač.
2. Otočte volič programů na požadovaný program.
3. Stiskněte tlačítko „Odložený start“ a nastavte požadovaný čas.
4. Stiskněte tlačítko „Start/Pauza“.

### Parní praní (Steam Wash)

„Parní praní“ nabízí zvýšený prací výkon při nižší spotřebě energie. Cyklus „Osvěžení prádla“ snižuje zmačkání oblečení.

1. Stiskněte hlavní vypínač.
2. Vyberte parní cyklus.
3. Stiskněte tlačítko Parní praní.
4. Stiskněte tlačítko „Start/Pauza“.

#### ► „Parní praní“ je

- „Parní praní“ je určeno pro silně znečištěné oblečení, spodní prádlo nebo dětské oblečení.
- „Parní praní“ se může zvolit u programů **Bavlna, Bavlna Eko, Smíšené prádlo, Syntetika, Pokrývky, Program pro alergiky, Osvěžení prádla.**
- Cyklus „Osvěžení prádla“ představuje vždy „Parní praní“.
- Nepoužívejte páru na jemné materiály, jako je vlna, hedvábí a nestálobarevné oděvy.

### Oblíbený (Favorite)

Oblíbený program vám umožní uložit upravený cyklus praní pro budoucí použití.

1. Stiskněte hlavní vypínač.
2. Vyberte cyklus.
3. Vyberte průběh.  
(Způsob praní, počet máchání, rychlost ždímání, teplota vody atd.)
4. Stiskněte a držte tlačítko oblíbeného programu 3 sekundy.

Oblíbený program se nyní uloží pro budoucí použití.

K novému použití programu vyberte oblíbený program a stiskněte "Start/Pauza".

### Předpírka (Pre Wash)

U více ušpiněného prádla lze zvýšit účinnost praní přidáním funkce Předpírka.

1. Stiskněte hlavní vypínač.
2. Vyberte cyklus.
3. Stiskněte tlačítko „Předpírka“.
4. Stiskněte tlačítko „Start/Pauza“.

# Používání pračky

## ■ Možnost volby

### Praní (Wash)

- **Zkrácený program (Time Save) :**  
Tato možnost se dá použít na zkrácení doby pracího programu.
- **Intenzivní (Intensive) :** Pokud je prádlo znečištěno běžným způsobem nebo pokud je velmi znečištěné, je účinnou volbou „Intenzivní“ praní.

### Máchání (Rinse)

- **Máchání<sup>+</sup> s přidržením (Rinse<sup>+</sup>+Hold):**  
Jedno máchání navíc a po jeho skončení se cyklus zastaví, dokud uživatel opět nestiskne tlačítko k zapnutí.
- **Klasické s přidržením (Normal+Hold) :**  
Cyklus se zastaví, dokud uživatel opět nestiskne tlačítko k zapnutí po skončení máchání.
- **Máchání<sup>++</sup> (Rinse<sup>++</sup>) :**  
Přidá dvakrát máchání
- **Máchání<sup>+</sup> (Rinse<sup>+</sup>):**  
Přidá jednou máchání

### Odstředění (Spin)

- Opakovaným stiskem tlačítka 'Odstředění' zvolíte požadované otáčky.

### Teplota (Temp.)

- Otáčením programového voliče lze volit teplotu vody.
  - Studená
  - 20°C, 30°C, 40°C, 60°C, 95°C
- Teplotu vody lze volit podle programu takto

## ■ Jiné funkce

### Pouze odstředování

1. Stiskněte hlavní vypínač.
2. Vyberte rychlost odstředování.
3. Stiskněte tlačítko „Start/Pauza“.

#### **POZN.**

Pokud vyberete „0 / Bez odstředování“, buben se přesto bude krátkou dobu otáčet při malé rychlosti pro rychlé osušení.

### Cyklus Osvěžení prádla

1. Stiskněte hlavní vypínač.
2. Zvolte program „Osvěžení prádla“.
3. Opakovaně stiskněte tlačítko „Parní praní“, dokud se nezobrazí správný počet kusů.
4. Stiskněte tlačítko „Start/Pauza“.

#### **POZN.**

Pro lepší výkon vložte max. 3 kusy prádla. Po dokončení cyklu obnovy se prádlo bude dále pomalu převalovat až 30 minut, aby se zamezilo tvorbě záhybů. V tuto dobu lze dvířka otevřít stisknutím libovolného tlačítka.

# Používání pračky

## ■ Dětská pojistka

Pomocí této funkce se blokují tlačítka na ovládacím panelu, aby nedošlo k nechtěné manipulaci. Dětský zámek lze nastavit pouze během cyklu praní.



### Zamykání ovládacího panelu

1. Stiskněte tlačítka Dětská pojistka současně na 3 sekundy.
2. Ozve se zvukové znamení a na displeji se objeví '🔒'. Jakmile je aktivována dětská pojistka, zablokují se všechna tlačítka s výjimkou tlačítka napájení.

### ❗ POZN.

- Vypnutím napájení se funkce dětského zámku neresetuje. Před přístupem k dalším funkcím je nutné dětský zámek deaktivovat.



### Odemykání ovládacího panelu

1. Stiskněte tlačítka Dětská pojistka současně na 3 sekundy.
2. Zazní pípnutí a na LCD displeji se znovu objeví zbývající čas pro aktuální program.

## ■ Zapnutí/vypnutí zvukového signálu

Funkci pípnutí zap./vyp. lze nastavit pouze během cyklu praní.

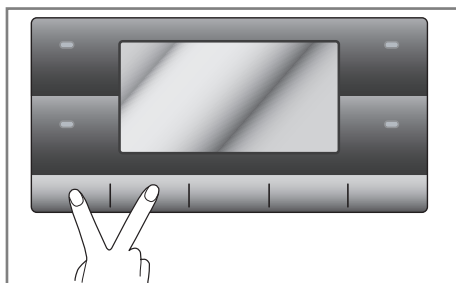

1. Stiskněte tlačítko napájení.
2. Stiskněte tlačítko Start/Pauza.
3. Stiskněte a držte současně tlačítko Praní a Teplota na tři sekundy k nastavení funkce pípnutí zap./vyp.

Jakmile bude nastavena funkce pípnutí zap./vyp., nastavení se uloží i po vypnutí tlačítka napájení.

### ❗ POZN.

- Pokud si přejete pípnutí vypnout, tento proces jednoduše opakujte

## Používání pračky

### ■ Čištění bubnu

Čištění bubnu je speciální cyklus, určený k čištění vnitřního prostoru. V tomto cyklu se používá vyšší hladina vody při vyšší rychlosti otáčení. Provádějte tento cyklus pravidelně.



1. Z pračky vyjměte veškeré oblečení a uzavřete dvířka.
2. Otevřete zásuvku dávkovače a přidejte do hlavní přihrádky odstraňovač vodního kamene (např. Calgon).
3. Pomalu uzavřete zásuvku dávkovače.
4. Pračku zapněte a poté stiskněte a podržte tlačítko Čištění bubnu na 3 sekundy, na LCD displeji se poté zobrazí "Čištění bubnu".
5. Stiskněte tlačítko Start/Pauza pro spuštění.
6. Po dokončení cyklu nechejte dvířka otevřená, aby se umožnilo otevírání dvířek pračky, osušení pružného těsnění a skla dvířek.

### ⓘ POZN.

- Do přihrádky na prací prostředek další prostředek nepřidávejte.
- Může se tvořit nadměrné množství pěny a může docházet k průsakům z pračky.
- Označení "Čištění bubnu" se zobrazí na LCD displeji po každém 30-tém pracím cyklu. Následovně spustíte program Čištění bubnu. Prosím, vyberte program Čištění bubnu hned po ukončení pracího cyklu. Prosím, vyjměte prádlo a stiskněte tlačítko Čištění bubnu.

### ⚠ UPOZORNĚNÍ

- Pokud je v blízkosti malé dítě, nenechávejte dvířka otevřená příliš dlouho.

### ■ Dveřní zámek a Vážení

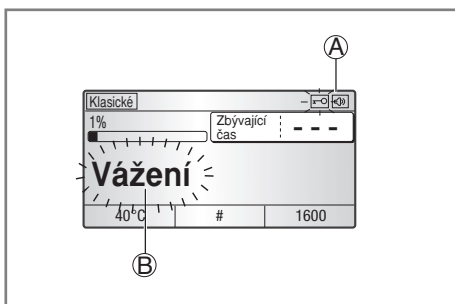

- Ⓐ "Dveřní zámek" - Z bezpečnostních důvodů se dvířka při používání pračky zamknou a rozsvítí se ikona „Dveřní zámek“. Po zhasnutí ikony „Dveřní zámek“ lze dvířka bezpečně otevřít.
- Ⓑ Rozsvítí se ikona "Vážení" a pračka se pomalu otáčí a detekuje, kolik prádla je vloženo v bubnu. To trvá krátkou dobu.

# Používání pračky

## ■ Sušení

- Kohoutek se studenou vodou musí být při cyklech sušení otevřený.

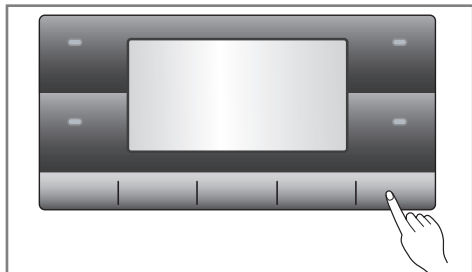

- Tento automatický proces pračky se sušičkou (od praní po sušení) můžete snadno vybrat.
- Chcete-li dosáhnout co nejrovnoměrnějšího usušení, ujistěte se, že všechny kusy vloženého prádla jsou ze stejného materiálu se stejnou tloušťkou.
- Nepřepřilňujte sušičku tím, že do bubnu vložíte příliš mnoho kusů prádla. Prádlo se musí v bubnu volně pohybovat.
- Pokud chcete otevřít dveře a vyjmout prádlo předtím, než skončí cyklus sušičky, stiskněte tlačítko Start/Pauza.
- Otočením voliče DRY (Sušení) můžete vybrat následující režimy:  
Klasické Eko sušení - Klasické sušení - Suché k žehlení - Sušení chladným vzduchem - 120 - 60 - 30 - Eko sušení
- Po dokončení sušení se zobrazí zpráva „Cool down“. Stisknutím tlačítka Start/Pauza můžete program ukončit. Pokud tlačítko Start/Pauza nestisknete, program bude ukončen po přibližně 4 hodinách. Chladicí cyklus „Cool down“.

### ❗ POZN.

- Když během sušení přerušíte cyklus ventilátor poběží dalších 60 vteřin na ochlazení elektromotoru.

## 1. Průvodce automatickým sušením

- Automatické cykly můžete použít k sušení většiny vloženého prádla. Elektrické snímače měří teplotu foukaného vzduchu a podle toho zvyšují nebo snižují teplotu sušení. Díky tomu je zajištěna kratší reakční doba a lepší ovládání teploty.
- Doporučené cykly automatického sušení pro určitý typ prádla.
  - a) Sušení chladným vzduchem :  
Pro syntetické prádlo
  - b) Suché k žehlení : Připraveno k žehlení
  - c) Klasické Eko sušení : Pro bavlněné prádlo
    - Tento program napomáhá zkrátit čas praní a snížit spotřebu energie.
  - d) Klasické sušení : Pro bavlněné prádlo
  - e) Eko sušení : Snižování spotřeby vody během sušení
  - f) Time Dry (Čas) (30/60/120 minut)
    - 30 min. : Bavlna / Ručníky 0,5 kg
    - 60 min. : Bavlna / Ručníky 1,5 kg
    - 120 min. : Bavlna / Ručníky 3,0 kg

### ❗ POZN.

- Odhadovaná doba sušení se při použití automatického cyklu může od skutečné doby sušení lišit. Na dobu sušení má vliv typ látky, množství vloženého prádla a jeho vlhkost.
- Během posledních 11 minut času sušení snímač (termistor) detekuje podmínky sušení.  
Pokud je suchost nízká, bude k časovému cyklu přidáno maximálně 10 minut se zobrazením „11“ zbývajících minut v okénku displeje.

# Používání pračky

## 2. Průvodce dobou sušení

- Dobu sušení můžete vybrat otočením voliče DRY (Sušení).
- Doba sušení může trvat až 240 minut. Pokud jste vybrali pouze sušení, cyklus sušení bude zahájen po cyklu otáčení.
- Tyto doby schnutí jsou pouze orientační a jsou určeny k tomu, aby vám pomohly při ručním nastavení sušení. Doby sušení se mohou výrazně lišit dle vlhkosti prádla, teploty v místnosti a typu látky. Proto doporučujeme, abyste se při nastavování doby sušení řídili spíše svými zkušenostmi.

### Vlněné prádlo

- Sušičku nepoužívejte k sušení vlněného prádla. Narovnejte je a nechte je usušit položené.

### Pletené a háčkové materiály

- Některé pletené a háčkové materiály se mohou různým způsobem srazit, a to v závislosti na své kvalitě.
- Po vysušení je vždy okamžitě roztáhněte.

### Nemačkové a syntetické materiály

- Nepřeplňujte sušičku.
- Jakmile se sušička zastaví, nemačkové materiály ihned vyjměte, abyste zabránili pomačkání.

### Vláknité a kožené materiály

- Vždy postupujte dle pokynů výrobce.

### Dětské oblečení a noční župany

- Vždy postupujte dle pokynů výrobce.

### Guma a plasty

- Nikdy nesušte žádné prádlo, které je vyrobeno z gumy či plastů nebo které tyto materiály obsahuje, např.:
  - a) koberce, bryndáky, čalounění,
  - b) záclony a ubrusy,
  - c) koupelnové předložky.

## Skelné vlákno

- Nevkládejte do sušičky prádlo obsahující skelné vlákno. Uvolněné částice skla se mohou při příštím použití sušičky uchytit na prádle a mohou vám poranit pokožku.

## 3. Dokončení sušení

- Po dokončení cyklu sušení se na multifunkčním displeji zobrazí zpráva „Cool down“ [Cool Down (Ochlazování)].
- Ochlazování se automaticky spouští po dokončení cyklu sušení.
- Pokud prádlo nevyjmete ze sušičky ihned po dokončení sušení, může se pomačkat.
- Při ochlazování dochází k pravidelnému otáčení bubny, při němž se prádlo obrací.
- Zpráva „Cool down“ zůstane zobrazena, dokud prádlo nevyjmete nebo nestisknete tlačítko Start/Pauza.

## Přidávání pracích prostředků

### ■ Přidávání pracích prostředků a změkčovače prádla (aviváže)

#### ► Výsuvný dávkovač

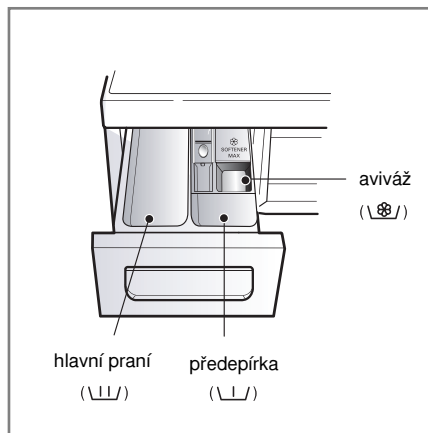

• Pouze HLAVNÍ PRANÍ →  $\text{||}$

• PŘEDPÍRKA + HLAVNÍ PRANÍ →  $\text{||} \cdot \text{||}$

#### ⚠ VÝSTRAHA

Veškeré prací prášky a prostředky chraňte před dětmi. Hrozí nebezpečí otravy. Velké množství pracího prostředku, bělidla nebo změkčovače může způsobit přeplnění. Ujistěte se, že používáte správné množství pracího prostředku.

#### ► Přidání změkčovače prádla (aviváže)

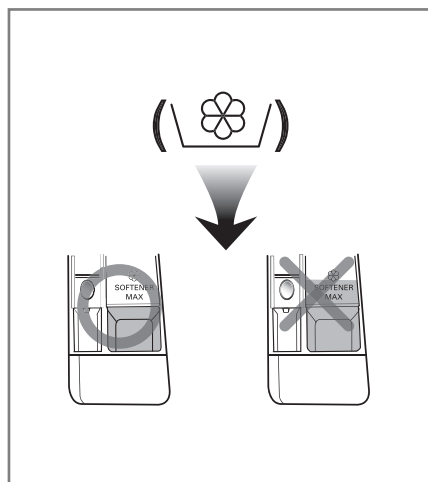

• Avivážní prostředek nedávkujte výše než určuje čára maximální dávky. Pomalu zavřete zásobník pracího prostředku. Přeplnění avivážní může způsobit rychlé spotřebování avivážního prostředku a skvrny na prádle.

• Neponechávejte avivážní prostředek v dávkovači déle než 2 dny. (Avivážní prostředek může ztvrdnout).

• Aviváž se přidává do praní v posledním cyklu máchání.

• Neotevírejte zásobník dávkovače, když do něj proudí voda.

• Není dovoleno používat rozpouštědla (benzén apod.)

#### ❗ POZN.

• Nepoužívejte avivážní prostředky přímo na prádlo.



## Přidávání pracích prostředků

### ► Dávkování pracího prostředku

- Prací by měl být používán podle pokynů výrobce tohoto prostředku a vybírán podle typu, barvy, zašpinění látky a podle teploty praní.
- Prací prostředky používejte dle pokynů výrobce
- Pokud použijete příliš velké množství pracího prostředku, vytváří se mnoho pěny, což snižuje výsledky praní nebo způsobí velké zatížení motoru.
- Pro dosažení nejlepších výsledků praní, doporučujeme používat kvalitní prací prostředky.
- Při používání tekutých pracích prostředků se řiďte pokyny výrobce.
- Hodláte-li práť okamžitě, potom tekutý prací prostředek můžete nalít přímo do hlavní zásuvky na prací prostředky.
- Prosím, nepoužívejte tekutý prací prášek, pokud jste nastavili „odložený start“ nebo „Předpírka“. Prášek může ztvrdnout.
- Pokud se vytváří příliš velké množství pěny, omezte množství pracího prostředku.
- Dávkování pracího prostředku (detergentu) by mělo být stanoveno podle teploty a tvrdosti vody, stupně zašpinění a velikosti dávky. Nejúčinnější praní je, když se zabrání nadměrnému pění.
- Před výběrem pracího prostředku a volbou teploty praní zkontrolujte štítek na oblečení.
- K praní používejte pouze vhodný prací prostředek.
  - Univerzální práškové prací prostředky pro všechny typy látek (za studena - 95°C)
  - Práškové prací prostředky pro jemné tkaniny (za studena - 40°C)
  - Tekuté prací prostředky pro všechny typy látek (za studena - 95°C) nebo prací prostředky určené pouze pro vlnu (za studena - 40°C)
- Pro lepší výsledky parní a bělení použijte prací prostředek s univerzálním práškovým bělidlem.

### ▲ VÝSTRAHA

- **Nedopusťte, aby prací prostředek v pračce ztvrdnul.** Pokud tak učiníte, může dojít k ucpání pračky, špatnému máchání nebo zápachu.
- Nelijte neředěná tekutá bělidla přímo na prádlo nebo přímo do bubnu. Může dojít k poškození tkaniny.

### ⓘ POZN.

- Plná náplň : dle doporučení výrobce
- Částečná náplň : 3/4 běžného množství
- Minimální náplň : 1/2 dávky pro plnou náplň

- Prací prostředek je splachován z dávkovače na začátku pracího cyklu.

### ► Změkčovač vody

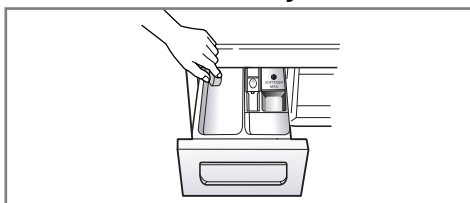

- V oblastech s velmi tvrdou vodou lze použít ke snížení spotřeby čistícího prostředku změkčovač vody, např. Calgon. Dávkujte podle množství uvedeného na obalu. Nejprve přidejte čistící prostředek a potom změkčovač vody.
- Použijte takové množství čistícího prostředku jako pro měkkou vodu.

### ► Použití tablet

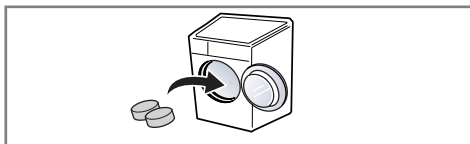

1. Otevřete dvířka a vložte tablety do bubnu.

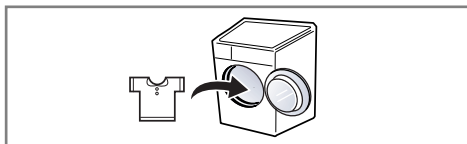

2. Prádlo naplňte do bubnu.

## Údržba a ošetřování pračky

- Před každým čištěním vnitřku pračky odpojte vidlici síťové šňůry ze zásuvky el. sítě k ochraně před nebezpečím úrazu el.proudem

### ■ Filtr přívodu vody

- “” Bude-li blikat na displeji toto hlášení závady, voda se nedostává do dávkovače pracího prostředku.
- Je-li voda v přívodu příliš tvrdá nebo obsahuje stopy vápencové usazeniny, může být ucpaný filtr v přívodu vody.  
Z tohoto důvodu je vhodné filtr čas od času čistit.

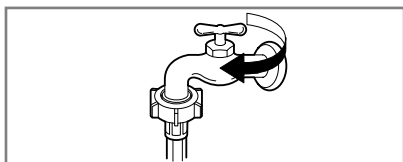

1. Uzavřete přívodní kohout

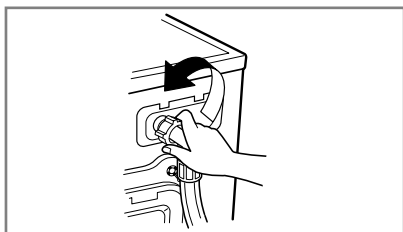

2. Odšroubujte hadici přívodu vody od pračky.

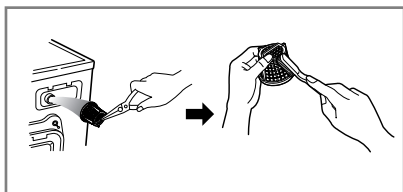

3. Filtr vyčistíte pomocí tvrdého štětinového kartáče.

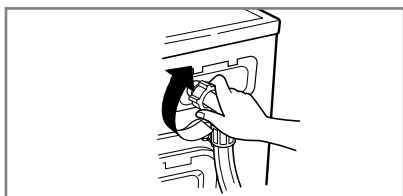

4. Našroubujte a utáhněte hadici na pračce.

# Údržba a ošetřování pračky

## ■ Filtr odtokového čerpadla

- Odtokový filtr zachytává vlákna a malé předměty, které zůstaly v prádle. K zajištění hladkého chodu pračky pravidelně kontrolujte tento filtr.

### ⚠ UPOZORNĚNÍ

- Nejdříve vypusťte vodu z filtru pomocí odtokové hadičky a potom teprve otevřete filtr čerpadla, odstraňte z něj všechno, co by ho mohlo zastavit.

**Při vypouštění vody buďte opatrní, je-li voda ve filtru ještě horká !**

- Před čištěním odsávacího čerpadla nechejte vodu ochladit, proveďte nouzové vyprázdnění nebo otevření dvířek v případě nouze.

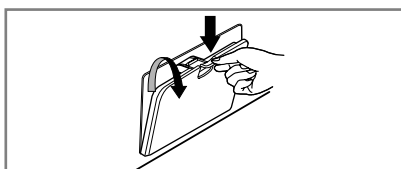

1. Otevřete dolní krytku. Vytáhněte hadici.

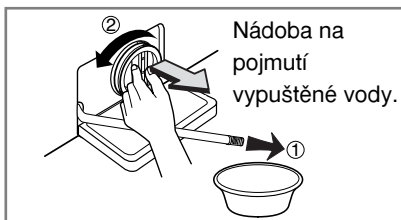

2. Vyměňte výpustní zátku. Potom otevřete filtr otočením doleva.

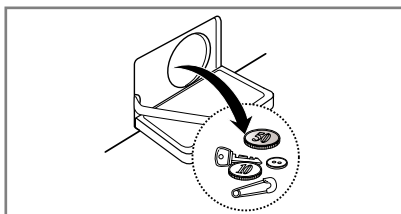

3. Odstraňte veškerý cizí materiál u filtru čerpadla.

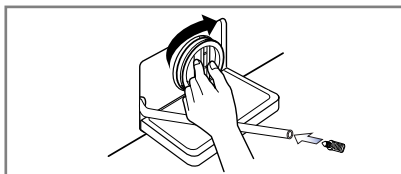

4. Po vyčištění otočte filtr čerpadla doprava a vložte výpustní zátku.

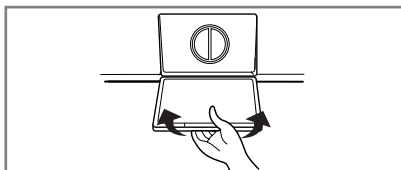

5. Zavřete dolní krytku.

## Údržba a ošetřování pračky

### ■ Výsuvný dávkovač pracích prostředků

- Zůstanou-li zbytky pracího prostředku a aviváže v dávkovači
- Čas od času proudem vody vyčistěte dávkovač od všech zbytků pracího prostředku a aviváže.
- Pokud je to nutné, lze dávkovač úplně vysunout z pračky po stisknutí západky dolů.
- K usnadnění čištění dávkovače lze vyjmout horní díl schránky pro aviváž.

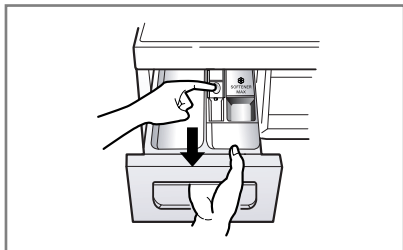

1. Vytáhněte dávkovací zásuvku.

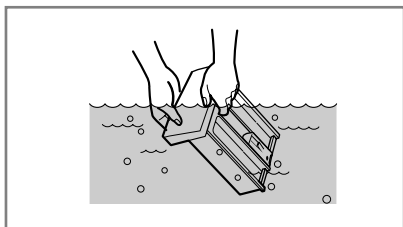

2. Vyčistěte dávkovací zásuvku pod tekoucí vodou.

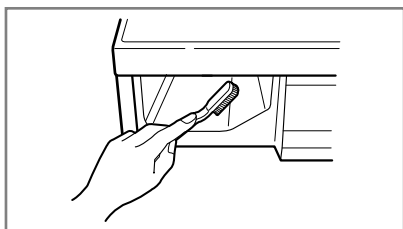

3. Vyčistěte záhyby starým zubním kartáčkem.

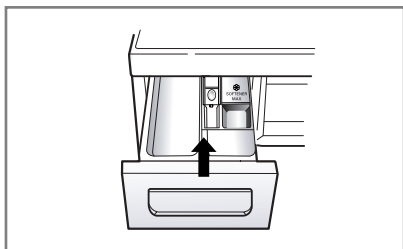

4. Vložte dávkovací zásuvku.

# Údržba a ošetřování pračky

## ■ Prací bublen

- Pokud bydlíte v oblasti, kde je k dispozici velmi tvrdá voda, neustále se tvoří usazeniny na místech, která nejsou vidět a není snadné je odstranit. Po čase vzniklé usazeniny ucpou spotřebič a pokud tento proces není pod kontrolou, musel by se případně spotřebič i vyměnit.
- Ačkoli je prací bublen vyroben z nerezavějící oceli, mohou se na něm tvořit rezavé skvrny od malých kovových předmětů ( spony na papír, zavírací špendlíky apod.), ponechaných v bubnu.
- Čas od času je nutné čistit i prací bublen.
- Před použitím prostředků k odstranění usazenin, barviv nebo odbarvovačů (bělících prostředků) se přesvědčete, jsou-li vhodné pro automatické pračky.
- Prostředek k odstraňování usazenin by mohl obsahovat prostředky, které mohou poškodit pračku.
- Skvrny na bubnu odstraňujte prostředky na čištění nerezové oceli.
- Nikdy nepoužívejte k čištění ocelovou drátěnku („kovovou vlnu“)
- Oznámení “Čištění bubnu” se zobrazí na LCD displeji po každém 30-tém pracím cyklu. Následovně spustíte program Čištění bubnu. Prosím, vyberte program Čištění bubnu hned po ukončení prачioho cyklu. Prosím, vyjměte prádlo a stiskněte tlačítko Čištění bubnu.

## ■ Čištění pračky

### ► Vnější plášť

- Správná péče o pračku prodlouží její provozuschopnost .
- Vnější díly pračky lze čistit teplou vodou s neutrálním saponátem pro domácnost, který neobsahuje drsné částice.
- Ihned vytřete vlhkým hadříkem jakékoliv vzniklé skvrny.
- Snažte se nepoškodit povrch ostrými, hranatými předměty.

### ► Vnitřní část

- Osušte okolí plnicího otvoru pračky, pružné těsnění a sklo dvířek.
- Tato místa vždy udržujte čistá, aby byla zajištěna vodotěsnost.
- Spusťte pračku v úplném cyklu s horkou vodou.
- Opakujte činnost, pokud je to nutné.

### ⓘ POZN.

- Usazeniny, vzniklé tvrdou vodou odstraňujte pouze takovými prostředky, které mají na obalu uvedeno, že jsou pro pračku bezpečné.

## ■ Pokyny k zazimování pračky

V případě, že pračka bude uložena v místech, kde klesne teplota pod bod mrazu nebo ji bude nutné stěhovat v zimním období v mrazu , je nutné předtím splnit pokyny k zazimování pračky , aby nedošlo k jejímu poškození:

- Uzavřete kohout přívodu vody.
- Odpojte hadici přívodu vody a vylijte z ní zbytek vody.
- Zasuňte vidlici síťové šňůry do zásuvky.
- Přidejte asi 4 litry nejedovaté nemrznoucí směsi do prázdného prачioho bubnu a uzavřete dvířka pračky.
- Zapněte odstředění a po dobu 1 minuty bude pračka odčerpávat veškerou kapalinu. Nemrznoucí směs se nevyčerpá úplně.
- Odpojte vidlici síťové šňůry ze zásuvky, vytřete vnitřní část bubnu dosucha a uzavřete dvířka.
- Vyjměte výsuvný dávkovač pracích prostředků. Vylijte veškerou vodu z jednotlivých přihrádek a vytřete je dosucha. Zasuňte dávkovač na místo.
- Pračku skladujte ve svislé poloze.
- Po ukončení zimního skladování (stěhování) se odstraní zbytky nemrznoucí směsi tak , že pračku uvedete do chodu v úplném pracím cyklu za použití prачioho prostředku, bez náplně prádla.

## Než zavoláte odborný servis

- Tato pračka je vybavena automatickou vlastní diagnostikou, která zjistí poruchu již v jejím počátečním stadiu a podle toho příslušně reaguje. Nepracuje-li pračka správně nebo nefunguje-li vůbec, zkontrolujte ji předtím, než zavoláte odborný servis, následujícím postupem :

### ■ Zjišťování problémů













Projev závady	Možná příčina	Řešení
Chřestivý a řinčivý hluk	<ul style="list-style-type: none"> <li>• V bubnu nebo v odtokovém čerpadle mohou být cizí kovové předměty, jako mince nebo spínací špendlíky apod.</li> </ul>	<p>Zastavte pračku a zkontrolujte buben a filtr čerpadla.</p> <p>Trvá-li hluk po znovuvvedení pračky do chodu, zavolejte pověřený odborný servis.</p>
Dunivý hluk	<ul style="list-style-type: none"> <li>• Těžké náplně mohou produkovat dunivý hluk. Obvykle se to stává.</li> </ul>	<p>Trvá-li hluk dále, asi je pračka nevyvážená.</p> <p>Zastavte ji a přeložte prádlo jinak.</p>
Hlučné vibrace	<ul style="list-style-type: none"> <li>• Opravdu jste odstranili všechny přepravní šrouby a pouzdra ?</li> <li>• Stojí všechny nožky pevně na podlaze ?</li> </ul>	<p>Nebyly-li šrouby a jejich pouzdra odstraněny při instalaci, odstraňte je podle pokynů v části „Instalace“ od str.5.</p> <p>Náplň prádla je nerovnoměrně rozložena v bubnu. Zastavte pračku a přeložte prádlo jinak.</p>
Uniká voda	<ul style="list-style-type: none"> <li>• Přívodní hadice je netěsně připojena ke kohoutu nebo k pračce.</li> <li>• Domovní odpadové potrubí je ucpano.</li> </ul>	<p>Zkontrolujte připojení hadice a dotáhněte ji.</p> <p>Uvolněte domovní odpad, případně kontaktujte instalátéra.</p>
Nadměrné pěnění		<p>Nevhodný prací prostředek. Tvorba nadměrné pěny může způsobovat úniky vody.</p> <p>Zkuste jiný přívod v domě.</p>
Voda nevtéká do pračky nebo vtéká pomalu	<ul style="list-style-type: none"> <li>• Nedostatečný zdroj (tlak) vody v místě.</li> <li>• Kohoutek není otevřen naplno.</li> <li>• Hadice přívodu vody je zalomena.</li> <li>• Filtr přívodu vody v pračce je zanesen.</li> </ul>	<p>Kohoutek otevřete úplně.</p> <p>Vyrovnejte hadici.</p> <p>Zkontrolujte (a vyčistěte) filtr.</p>
Voda z pračky neodtéká nebo odtéká pomalu	<ul style="list-style-type: none"> <li>• Odtoková hadice je zalomena nebo ucpaná.</li> <li>• Zanesen odtokový filtr.</li> </ul>	<p>Vyčistěte a vyrovnejte odtokovou hadici.</p> <p>Vyčistěte odtokový filtr</p>

## Než zavoláte odborný servis

Projev závady	Možná příčina	Řešení
<p>Pračku nelze spustit</p> <p>Pračka neodstředňuje</p>	<ul style="list-style-type: none"> <li>Není zasunuta vidlice síťové šňůry do zásuvky, nebo je připojení uvolněno.</li> <li>Vadná pojistka nebo vypnutý jistič v domovním rozvaděči, případně přerušená dodávka el. energie.</li> <li>Není otevřen kohoutek v přívodu vody.</li> <li>Zkontrolujte těsnost uzavření dvířek</li> </ul>	<p>Zajistěte spolehlivé připojení síťové šňůry v zásuvce.</p> <p>Vyměňte pojistku nebo zapněte jistič. Nezvyšujte proudovou hodnotu pojistky. Pokud se projevuje závada v přetížení obvodu, nechte ji opravit odborným elektrikářem.</p> <p>Otevřete přívodní kohoutek</p> <p>Uzavřete dvířka a stiskněte tl.Start/Pauza. Po stisknutí tlačítka trvá chvíli, než pračka začne odstředovat prádlo. Před spuštěním odstředování musí být dvířka uzamčena.</p>
Dvířka nelze otevřít		<p>Přidejte 1 nebo 2 kusy podobného prádla pro lepší vyvážení náplně v bubnu. Upravte náplň prádla tak, aby bylo umožněno správné odstředování.</p> <p>Po spuštění pračky nelze dvířka otevírat z provozně-bezpečnostních důvodů.</p> <p>Po ukončení veškerých pracích cyklů a činností počkejte vždy 1 nebo 2 minuty než bude možné otevřít dvířka pračky, aby elektrický uzamykací mechanismus měl čas na uvolnění zámku.</p>
Cyklus praní se prodlužuje		<p>Doba praní se může měnit podle množství náplně prádla, tlaku a teploty vody a podle dalších okolností použitých v programu.</p> <p>Při zjištění nevyváženosti náplně nebo při činnosti programu k odstranění nadměrného pění, se doba praní může prodloužit.</p>
Přeplněno aviváží	Příliš mnoho změkčovače může způsobit přeplnění.	<p>Pro přidání správného množství změkčovače se řiďte značkami.</p> <p>Nepřekračujte limit pro maximální množství přípravku.</p>
Změkčovač byl přidán příliš brzy.		Zásobník na prací prostředky zavírejte pomalu. Neotevírejte zásobník na prací prostředky v průběhu praní.
Problém se sušením	• Pračka nesusí prádlo	<p>Nepřetěžujte/nepřeplňujte pračku.</p> <p>Zkontrolujte, zda pračka odčerpává do odpadu adekvátní množství vody.</p> <p>Malé množství prádla pro správné sušení. Přidejte několik ručníků.</p>

# Než zavoláte odborný servis

## ■ Chybová hlášení

Projev závady	Možná příčina	Řešení
	<ul style="list-style-type: none"> <li>• Nedostatečný zdroj vody v místě.</li> <li>• Není úplně otevřený kohoutek přívodu vody do pračky.</li> <li>• Hadice přívodu vody je zalomená.</li> <li>• Ucpaný filtr přívodu vody.</li> </ul>	<p>Zkuste jiný kohoutek v domě. Kohoutek otevřete úplně. Vyrovnejte hadici. Zkontrolujte a vyčistěte filtr.</p>
	<ul style="list-style-type: none"> <li>• Odtoková hadice je ucpaná nebo zalomená.</li> <li>• Odtokový filtr je ucpaný</li> </ul>	<p>Vyčistěte a vyrovnejte odtokovou hadici. Vyčistěte filtr.</p>
	<ul style="list-style-type: none"> <li>• Náplň prádla je příliš malá.</li> <li>• Náplň prádla je nevyvážená.</li> <li>• Pračka je vybavena systémem zjišťování nevyváženosti a její korekce. Obsahuje-li náplň pouze těžké kusy prádla, jako koupelnové předložky, koupací úbory (froté), atd., tento systém může zastavit odstředování nebo úplně přerušit cyklus odstředování, pokud je nevyvážení příliš veliké i po několika opakováních spuštění odstředění.</li> <li>• Pokud je prádlo na konci cyklu odstředění příliš vlhké, přidejte do náplně několik menších kousků prádla k vyvážení náplně a opakujte cyklus odstředění.</li> </ul>	<p>Přidejte 1 nebo 2 kusy podobného prádla pro lepší vyvážení náplně v bubnu. Upravte náplň prádla tak, aby bylo umožněno správné odstředování.</p>
	 <ul style="list-style-type: none"> <li>• Jsou dvířka otevřená ?</li> </ul>	<p>Uzavřete dvířka. * Nezmizí-li z displeje nápis „“ zavolejte odborný servis.</p>
		<p>Odpojte síťový přívod a zavolejte odborný servis.</p>
	<ul style="list-style-type: none"> <li>• Přeplní-li se pračka vodou pro vadný ventil, objeví se na displeji nápis „<b>FE</b>“.</li> </ul>	<p>Uzavřete kohoutek v přívodu vody. Odpojte síťový přívod a zavolejte odborný servis.</p>
	<ul style="list-style-type: none"> <li>• Při závadě čidla úrovně vody se zobrazí na displeji „<b>PE</b>“.</li> </ul>	
	<ul style="list-style-type: none"> <li>• Přetížení motoru</li> </ul>	
	<ul style="list-style-type: none"> <li>• Pračka zjistila výpadek proudu.</li> </ul>	<p>Spusťte cyklus znovu.</p>
	<ul style="list-style-type: none"> <li>• Zkontrolujte přívod vody.</li> </ul>	<p>Otevřete kohoutek. Pokud zpráva „<b>dHE</b>“ nezmizí, odpojte napájecí kabel a kontaktujte servis.</p>
	<ul style="list-style-type: none"> <li>• Únik vody.</li> </ul>	<p>Zavolejte servis.</p>



## Než zavoláte odborný servis

### POZN.

- Funkce SMARTDIAGNOSIS™ je dostupná pouze u produktů s označením „SMARTDIAGNOSIS™“. Funkce SMARTDIAGNOSIS™ nemusí být dostupná, je-li na Vašem telefonu zapnuta funkce odstranění šumu.

### ■ Použití SMARTDIAGNOSIS™

- Funkci používejte pouze na pokyn operátora call-centra. Přenos zní podobně jako fax. Význam má pouze pro call-centrum.
- SMARTDIAGNOSIS™ nelze aktivovat, pokud pračka není zapnuta. Pokud pračka nelze zapnout, potom je nutné problém řešit mimo službu SMARTDIAGNOSIS™.

Při problémech s Vaší pračkou volejte Zákaznickou linku.

Postupujte podle instrukcí operátora, a případně proveďte následující kroky:



1. Pro zapnutí pračky stiskněte tlačítko „Napájení“. Vyvarujte se stisku jiných tlačítek či ovladačů.

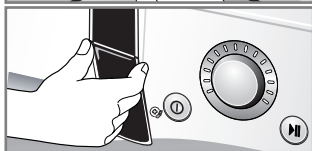

2. Poté Vás operátor vyzve k přiložení telefonního mikrofonu k tlačítku „Napájení“.

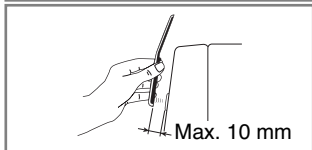
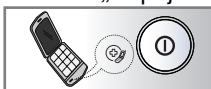

3. Stiskněte a podržte tlačítko "Teplota vody" po dobu tří sekund. Telefon stále držte v blízkosti tlačítka „Napájení“.
4. Telefon držte dokud se přenos neukončí.  
Přibližná délka přenosu je 6 sekund a čas je zobrazen na displeji.
  - Pro lepší kvalitu přenosu s telefonem během přenosu nehýbejte.
  - Pokud operátor nebude schopen pořídit záznam signálu, tak Vás vyzve k opětovnému přenosu.
  - Po stisknutí tlačítka „Napájení“ během přenosu se vypne SMARTDIAGNOSIS™.
5. Jakkmile je odpočítávání u konce a zvukový výstup se ukončil, pokračujte v rozhovoru s operátorem. Ten Vám pomocí získaných dat poskytne potřebné instrukce.

- Smart Diagnosis je doplňková funkce určená k řešení problémů pomocí zákaznické linky. Tato funkce nenahrazuje metody klasické. Účinnost této funkce závisí na různých faktorech. Například na kvalitě příjmu mobilního telefonu použitého pro přenos. Na síle okolního hluku, který může být přítomen v průběhu přenosu a akustice místnosti, kde je sušička umístěna. Proto společnost LG nezaručuje, že funkce Smart Diagnosis vyřeší jakýkoliv daný problém.

## Záruční podmínky

### Likvidace starých spotřebičů

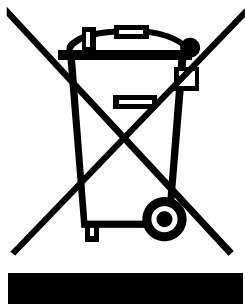

1. Pokud je u výrobku uveden symbol pojízdného kontejneru v přeškrtnutém poli, znamená to, že na výrobek se vztahuje směrnice Evropské unie číslo 2002/96/EC.
2. Všechny elektrické a elektronické výrobky by měly být likvidovány odděleně od běžného komunálního odpadu prostřednictvím sběrných zařízení zřízených za tímto účelem vládou nebo místní samosprávou.
3. Správný způsob likvidace starého elektrického spotřebiče pomáhá zamezit možným negativním dopadům na životní prostředí a zdraví.
4. Bližší informace o likvidaci starého spotřebiče získáte u místní samosprávy, ve sběrném zařízení nebo v obchodě, ve kterém jste výrobek zakoupili.

### POZN.

- Při likvidaci spotřebiče odřízněte přívodní kabel, zničte zástrčku a zablokujte dveřní zámek. Zamezte tím případnému uvíznutí dětí uvnitř spotřebiče.

### Předmětem záruky NENÍ:

- Servisní vyjíždky kvůli výuce, jak výrobek používat.
  - Pokud je výrobek připojen k jinému napětí než je uvedeno na štítku.
  - Pokud závada je způsobena nehodou, nedbalostí či nesprávným použitím.
  - Pokud závada je způsobena faktory jinými než normálním domácím použitím dle návodu k obsluze.
  - Poskytování instrukcí na používání výrobku nebo změny nastavení výrobku.
  - Pokud závada je způsobena škůdci, například krysami nebo šváby atd.
  - Hluk nebo vibrace, které jsou považované za normální, např. hluk odvodu vody, zvuk odstředění nebo zvuková signalizace ohřevu.
  - Instalace, např. vyrovnání výrobku, úprava odpadu.
  - Běžná údržba, která je doporučena návodem k obsluze.
  - Odstranění cizích předmětů ze zařízení, včetně čerpadla a přívodního filtru, např. kamínky, hřebíky, drátky, knoflíky atd .
  - Výměna pojistek nebo oprava domovních rozvodů a instalace.
  - Náprava neautorizovaných oprav.
  - Spotřebič může způsobit náhodné a následné škody na osobním majetku vlivem případných závad.
  - Pokud je tento výrobek používán pro komerční účely, nemusí být reklamacie oprávněná. (Příklad: Veřejné prostory jako například veřejné koupelny, ubytovny, školící střediska, studentské ubytovny, atd.)
- V případě, že produkt je umístěn a provozován mimo dostupnou oblast nebo oblast nespádající do servisního pokrytí, veškeré náklady na dopravu, opravu výrobku nebo nahrazení vadného dílu mohou být účtovány majiteli.

**Záruční podmínky jsou uvedeny v záručním listě**

# Memo

