

PŘÍRUČKA UŽIVATELE

# AUTOMATICKÁ PRAČKA



Před začátkem montáže si pečlivě přečtěte tyto pokyny. To montáž usnadní a zajistí, že je výrobek správně a bezpečně nainstalován. Po provedení montáže tyto pokyny ponechejte v blízkosti výrobku pro budoucí nahlédnutí.

F8K5XNK3



MFL68881077  
Rev.00\_MMDDYY

[www.lg.com](http://www.lg.com)

Copyright © 2017 LG Electronics Inc. Všechna práva vyhrazena



# OBSAH

Tato příručka může zahrnovat vyobrazení nebo obsah, které se liší od vámi zakoupeného typu.  
Tato příručka podléhá revizím ze strany výrobce.

<b>BEZPEČNOSTNÍ POKYNY .....</b>	<b>4</b>
DŮLEŽITÉ BEZPEČNOSTNÍ POKYNY .....	4
Likvidace starého přístroje .....	9
<b>INSTALACE .....</b>	<b>10</b>
Součásti .....	10
Příslušenství .....	11
Technické údaje .....	11
Požadavky na místo instalace .....	12
Instalace Mini pračky .....	13
Připojení přívodní hadice .....	15
Instalace odtokové hadice .....	17
Vyrovnání zařízení .....	18
<b>OBSLUHA .....</b>	<b>20</b>
Používání zařízení .....	20
Třídění prádla .....	21
Zavírání dvířek a zásuvky .....	22
Přidávání pracích prostředků .....	23
Ovládací panel .....	25
Tabulka programů .....	26
Možnosti programu .....	28
<b>INTELIGENTNÍ FUNKCE .....</b>	<b>29</b>
Používání aplikace Smart ThinQ .....	29
Používání funkce Smart Diagnosis™ .....	32
<b>ÚDRŽBA .....</b>	<b>33</b>
Čištění pračky .....	33
Čištění bubny .....	34
Čištění filtru přívodu vody .....	34
Pokyny k zazimování pračky .....	35
<b>ODSTRAŇOVÁNÍ ZÁVAD .....</b>	<b>37</b>
Diagnostika problémů .....	37
Chybová hlášení .....	41

Následující bezpečnostní pokyny jsou určeny pro předcházení nepředvídaným nebezpečím, poškozením nebo nesprávné obsluze zařízení.

Pokyny jsou rozděleny na ‚VAROVÁNÍ‘ a ‚UPOZORNĚNÍ‘, viz podrobný popis níže.

 Tento symbol označuje události a obsluhu, které mohou mít za následek vznik rizika. Podrobně si přečtěte text označený tímto symbolem a postupujte podle pokynů, abyste předešli vzniku rizika.

## VAROVÁNÍ

Tento symbol označuje situace, kdy může mít nedodržení pokynů za následek závažné zranění nebo usmrcení osob.

## UPOZORNĚNÍ

Tento symbol označuje situace, kdy může mít nedodržení pokynů za následek lehké zranění nebo poškození zařízení.

## DŮLEŽITÉ BEZPEČNOSTNÍ POKYNY

### VAROVÁNÍ

Abyste při používání tohoto výrobku snížili riziko vzniku požáru, úmrtí, zasažení elektrickým proudem nebo zranění či popálení osob, dodržujte základní bezpečnostní opatření, včetně následujících:

#### Děti v domácnosti

Toto zařízení není určeno pro používání osobami (včetně dětí) se sníženými fyzickými, sensorickými nebo mentálními schopnostmi nebo nedostatečnými zkušenostmi a znalostmi bez přiměřeného dozoru nebo bez seznámení s pokyny pro používání zařízení osobou odpovědnou za jejich bezpečnost. Je nutné zajistit, aby si děti s přístrojem nehrály.

### **Pro používání v Evropě:**

Toto zařízení mohou děti starší 8 let a osoby se sníženými fyzickými, sensorickými nebo mentálními schopnostmi nebo nedostatečnými zkušenostmi a znalostmi používat pod přiměřeným dozorem nebo pokud byly obeznámeny s pokyny pro bezpečné používání zařízení a porozuměly možným nebezpečím. Dohlížejte na děti, aby si s přístrojem nehrály. Děti nesmí bez dozoru provádět čištění a uživatelskou údržbu.

Děti mladší 3 let by se bez stálého dozoru neměly v blízkosti zařízení pohybovat.

### **Instalace**

- Nikdy neuvádějte zařízení do provozu, pokud je poškozené, vadné, částečně demontované nebo pokud chybí či jsou poškozené některé součásti včetně poškozeného napájecího kabelu nebo zástrčky.
- Toto zařízení by mělo být instalováno a přepravováno dvěma nebo více osobami, které jej bezpečně drží.
- Zařízení neinstalujte ve vlhkém a prašném prostředí. Zařízení neinstalujte ani neskladujte v exteriéru nebo na jakémkoliv místě, které může být vystaveno povětrnostním vlivům, např. přímému slunečnímu světlu, větru, dešti nebo teplotám pod bodem mrazu.
- Utáhněte odtokovou hadici, abyste předešli jejímu uvolnění.

- Pokud je napájecí kabel poškozen nebo je otvor elektrické zásuvky uvolněný, zástrčku nepoužívejte a obraťte se na autorizované servisní středisko.
- Toto zařízení nesmí být instalováno za uzamykatelnými dveřmi, posuvnými dveřmi nebo dveřmi se závěsy na opačné straně než je umístěn spotřebič, aby nedocházelo k blokování úplného otevření dvířek zařízení.
- Toto zařízení musí být uzemněno. V případě poruchy nebo selhání snižuje uzemnění riziko zasažení elektrickým proudem tím, že elektrickému proudu umožňuje projít cestou nejmenšího odporu.
- Tento spotřebič je vybaven síťovým kabelem se zemnicím vodičem a ochranným kolíkem. Zástrčka musí být připojena do vhodné zásuvky, která je nainstalována a uzemněna v souladu s veškerými místními zákony a předpisy.
- Nesprávné připojení zemnicího vodiče může mít za následek riziko zasažení elektrickým proudem. Pokud si nejste jisti, zda je zařízení správně uzemněno, obraťte se na odborného elektrikáře nebo servisního technika.
- Napájecí zástrčku dodávanou se zařízením neupravujte. Pokud neodpovídá dostupné zásuvce, zajistěte provedení montáže vhodné zásuvky odborným elektrikářem.

## Obsluha

- Netlačte na provozní jednotku ani se ji nepokoušejte oddělit ostrými předměty, např. vrtáky nebo špendlíky.
- Neopravujte ani nevyměňujte žádné díly zařízení. Veškeré opravy a servis musí provádět kvalifikovaní servisní pracovníci, není-li v této příručce uživatele doporučeno jinak. Používejte pouze schválené tovární díly.
- Použijte novou hadici nebo sadu hadic dodávanou se zařízením. Opětovné použití starých hadic může mít za následek únik vody a následné poškození majetku.
- Nesahejte do spotřebiče, pokud je buben nebo míchací zařízení v chodu.
- V bezprostřední blízkosti pod zařízením a v jeho okolí neskladujte hořlavé materiály, např. cupaninu, papír, hadry, chemikálie atd.
- Nevkládejte do zařízení zvířata, např. domácí mazlíčky.
- Nenechávejte otevřená dvířka zařízení. Otevřená dvířka lákají děti, aby se na nich houpaly nebo aby lezly do zařízení, což by mohlo mít za následek poškození zařízení nebo zranění osob.
- Nikdy nesahejte do zařízení, pokud je v provozu. Vyčkejte, dokud nedojde k úplnému zastavení bubnu.
- Do zařízení nevklaďte ani v něm neperte nebo nesušte textilie, které byly čištěny, nasáknuty nebo potřísněny hořlavými nebo výbušnými látkami (jako je vosk, oleje, barvy, benzin, odmašťovací kapaliny, roztoky pro suché čištění, petrolej, rostlinný olej, kuchyňský olej atd.). Při nesprávném použití by mohlo dojít k požáru nebo výbuchu.
- V případě zaplavení odpojte elektrickou zástrčku a obraťte se na informační středisko pro zákazníky společnosti LG Electronics.
- Pokud je zásuvka zařízení otevřena, příliš na ni netlačte.

- Nedotýkejte se dvířek během programů využívajících vysokou teplotu.
- V blízkosti zařízení nepoužívejte vznětlivé plyny a hořlavé látky (benzen, benzín, ředidla, petrolej, alkohol atd.).
- Pokud dojde v zimním období ke zmrznutí odtokové hadice nebo hadice přívodu vody, používejte pračku výhradně po jejím rozmrazení.
- Všechny prací prostředky, aviváže a bělicí prostředky udržujte mimo dosah dětí.
- Nedotýkejte se zástrčky ani ovládacích prvků zařízení vlhkýma rukama.
- Při vytahování síťové zástrčky ze zásuvky přidržujte zástrčku, nikoliv kabel.
- Napájecí kabel nadměrně neohýbejte ani na něj nepokládejte těžké předměty.
- Pokud dojde k úniku plynu (izobutan, propan, zemní plyn atd.), nedotýkejte se zařízení ani zástrčky a ihned místnost vyvětrejte.
- Nepoužívejte spotřebič, pokud jsou na sobě umístěné 2 a více Mini praček.
- Abyste předešli prasknutí skla dvířek, při zavírání na ně příliš netlačte.
- Nestoupejte si na Mini pračku.
- Neperte v zařízení koberečky, rohožky, deky domácích mazlíčků nebo boty ani žádné jiné věci kromě oblečení či prostěradel.
- Toto zařízení je určeno pouze pro použití v domácnosti a nesmí se používat v mobilních prostředích.
- Dvířka neotvírejte ani nezavírejte nohou.



## Údržba

- Po úplném odstranění vlhkosti a prachu bezpečně zapojte elektrickou zástrčku do zásuvky.
- Před čištěním odpojte napájecí kabel od spotřebiče.
- Nikdy nevypojujte spotřebič tahem za síťový kabel. Vždy pevně uchopte elektrickou zástrčku a vytáhněte ji přímo ze zásuvky.
- Při čištění nestříkejte vodu dovnitř ani na vnější povrch zařízení.

## Likvidace

- Před vyřazením starého přístroje jej odpojte od elektrické sítě. Abyste zamezili nesprávnému použití přístroje, odřízněte přímo za přístrojem síťový kabel.
- Veškeré obalové materiály (např. plastové pytle nebo polystyren) odstraňte z dosahu dětí. Obalové materiály mohou způsobit udušení.
- Před likvidací zařízení nebo jeho vyhozením demontujte dvířka, abyste zamezili nebezpečí uvíznutí dětí nebo malých zvířat uvnitř sušičky.

## Likvidace starého přístroje



- Tento symbol přeškrtnutého koše značí, že odpad z elektrických a elektronických výrobků (WEEE) je nutné likvidovat odděleně od linky komunálního odpadu.
- Staré elektrické výrobky mohou obsahovat nebezpečné látky, takže správná likvidace starých přístrojů pomůže zabránit potenciálním negativním důsledkům pro životní prostředí a lidské zdraví. Staré přístroje mohou obsahovat znovu použitelné díly, které lze použít k opravě dalších výrobků a další cenné materiály, které lze recyklovat a šetřit tak omezené zdroje.
- Přístroj můžete zanést buď do obchodu, kde jste ho zakoupili nebo se obrátit na místní správu komunálních odpadů, kde získáte podrobné informace o autorizovaném sběrném místě WEEE. Pro poslední aktuální informace z vaší země si prosím prostudujte web [www.lg.com/global/recycling](http://www.lg.com/global/recycling)

## Součásti

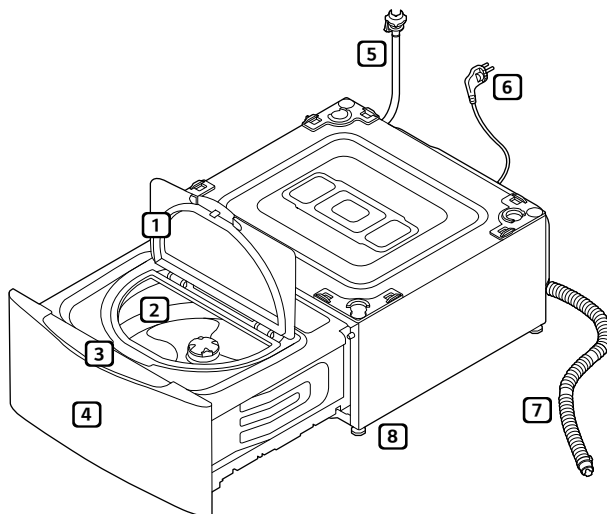

1 Dveře

2 Buben

3 Ovládací panel

4 Zásuvka

5 Hadice přívodu vody

6 Napájecí zástrčka

7 Hadice odtoku vody

8 Vyrovnávací nožky

## Příslušenství

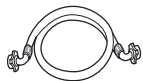

Hadice přívodu  
vody  
(pro studenou vodu)



Propojovací  
přírodní hadice



Hadice odtoku vody



Konektor  
hadice přívodu vody



Konektor  
hadice odtoku vody



Protiskuzové  
podložky  
(2 ks)



Kalíšek pro  
odměření  
pracího prostředku

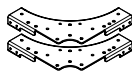

Podpěry (přední)  
(2 EA)



Podpěry (zadní)  
(2 EA)



Montážní klíč

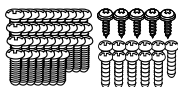

\* Šrouby  
Typ A (37 EA)  
Typ B (5 EA)  
Typ C (11 EA)



Stahovací pásy na  
kabely  
(2 ks)



Kruhové svorky  
(3 EA)



Dálkový ovladač  
(volitelně)

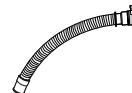

Spojovací hadice  
odtoku

\* Typ A: dlouhý šroub na plech, Typ B: krátký šroub na plech, Typ C: šroub na spotřebič

### POZNÁMKA

- K jednotlivým modelům může být dodáváno odlišné příslušenství.
- V závislosti na prostředí instalace možná budete muset zakoupit samostatný konektor hadice odtoku vody.
- Kromě šroubů, potřebných pro montáž, jsou přiloženy i šrouby navíc.

## Technické údaje

Napájení	220–240 V, 50 Hz
Rozměry	600 mm (Š) X 700 mm (H) X 365 mm(V)
Hmotnost produktu	43 kg
Přípustný tlak vody	0,1–0,8 Mpa (1,0–8,0 kgf / cm <sup>2</sup> )
<b>Kapacita praní</b>	<b>2 kg</b>

- Vzhled a technické údaje zařízení se mohou v rámci zvyšování kvality bez předchozího upozornění změnit.

## Požadavky na místo instalace

### Umístění

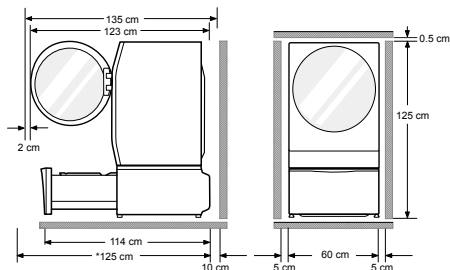

\*125 cm: minimální prostor pro instalaci

**Sklon podlahy** : Povolený sklon podlahy pod celým zařízením je 1°.

**Elektrická zásuvka** : Musí se nacházet ve vzdálenosti do 1,5 m od jedné ze stran zařízení.

**Dodatečná vzdálenost** : 5 cm na obou stranách a 10 cm za jednotkou.

- Nikdy nepokládejte prací prostředky na vrchní stranu zařízení. Tyto prostředky by mohly poškodit povrchovou úpravu a ovládací prvky.

### ⚠ VAROVÁNÍ

- Zástrčka musí být připojena do vhodné zásuvky, která je odborně nainstalována a uzemněna v souladu s veškerými místními zákony a předpisy.

### Umístění

- Usadte spotřebič na rovné pevné podlaze.
- Ujistěte se, že proudění vzduchu okolo zařízení není narušováno koberci, rohožkami atd.
- Nikdy se nepokoušejte vyrovnávat nerovnosti podlahy pod spotřebičem dřevěnými špalíky, kartónem nebo podobnými materiály.
- Nelze-li se vyhnout instalaci zařízení v blízkosti plynového sporáku nebo běžných kamen, musí být mezi pračku a zdroj tepla vložena izolační deska (85 × 60 cm) s povrchem u topného tělesa potaženým hliníkovou fólií.

- Neinstalujte zařízení v místnostech, kde by mohla teplota klesnout pod bod mrazu. Zmrzlé hadice mohou pod tlakem prasknout. Spolehlivost elektronické řídicí jednotky může být při teplotách pod bodem mrazu snížena.
- Zajistěte, aby bylo zařízení po instalaci snadno přístupné technikovi pro případ opravy.
- Po instalaci zařízení upravte montážním klíčem výšku všech čtyř nožek tak, aby bylo zařízení pevně usazeno a aby mezi horní deskou spotřebiče a spodní hranou pracovní desky zůstal volný prostor přibližně 5 mm.
- Pokud je dodávka zařízení realizována v zimním období a teplota se pohybuje pod bodem mrazu, umístěte spotřebič před uvedením do provozu na několik hodin do místnosti s pokojovou teplotou.
- Nepoužívejte odkapávače, neboť by mohl zablokovat zásuvku. Použití odkapávače může mít za následek zvýšené vibrace a hluk při provozu.

### ⚠ VAROVÁNÍ

- Přístroj není určen pro námořní použití nebo pro použití v mobilních zařízeních, jako jsou obytné přívěsy, letadla atd.

### Elektrické připojení

- Nepoužívejte prodlužovací přívod ani rozbočovací zásuvku.
- Po ukončení provozu vždy odpojte zařízení od elektrické sítě a vypněte přívod vody.
- Zařízení připojujte k uzemněné zásuvce zapojené podle platných předpisů pro elektrickou instalaci.
- Zařízení musí být umístěno tak, aby byla zástrčka snadno přístupná.
- Opravy zařízení mohou provádět pouze kvalifikované osoby. Pokud jsou opravy prováděny nezkušenými osobami, může to mít za následek zranění osob nebo závažnou poruchu. Obratě se na své místní servisní středisko.

## Instalace Mini pračky

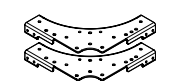
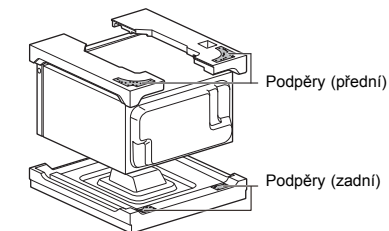

Podpěry (přední)

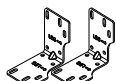

Podpěry (zadní)

### POZNÁMKA

- Chybová hláška **E7** se objeví na displeji tehdy, pokud není držák ke spojení s Hlavní pračkou připevněn ke spodní části Hlavní pračky.

- 1 Nakloňte a držte Hlavní pračku.

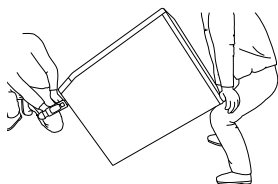

- 2 Ke spodní části Hlavní pračky přimontujte přední podpěry a držák ke spojení.

### POZNÁMKA

- Držák pro připojení k hlavní pračce a šrouby potřebné pro smontování jsou přiloženy k Hlavní pračce, která může být připojena k Mini pračce.

### Typ 1. Spodní část Hlavní pračky je stříbrné barvy.

- Nejdříve smontujte držák pro připojení k Hlavní pračce pomocí dvou šroubů typu A nacházejících se v krabici s příslušenstvím Hlavní pračky, potom přišroubujte každou podpěru pomocí 7 šroubů typu A, které rovněž najdete v krabici s příslušenstvím pro Mini pračku.

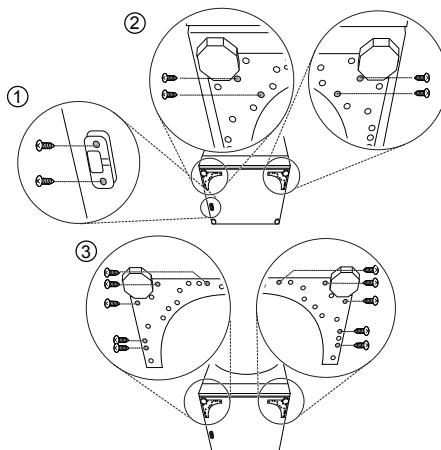

### Typ 2. Spodní část Hlavní pračky je bílé barvy.

- Nejdříve smontujte držák pro připojení k Hlavní pračce pomocí dvou šroubů typu C nacházejících se v krabici s příslušenstvím Hlavní pračky, potom přišroubujte každou podpěru pomocí 4 šroubů typu C, které rovněž najdete v krabici s příslušenstvím pro Mini pračku.

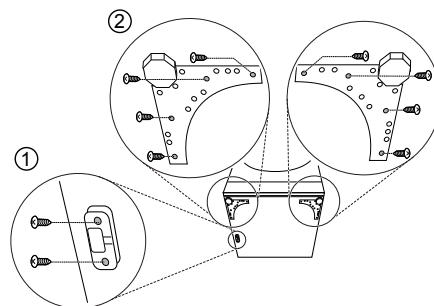

- 3** Vytáhněte blok pěny a dejte ho stranou pro pozdější použití.

- Pokud musí být pračka v budoucnu přemístěna, pomůže předejít poškození pračky během převozu pěnový blok.

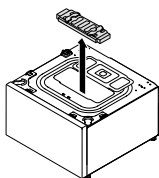

### POZNÁMKA

- Blok pěny neodstraňujte, dokud nebude Mini pračka ve svém konečném umístění, předejete tak poškození.

- 4** Otočte horní kryt o 180 stupňů.

- Zakryjte horní otvor horním krytem a připevněte ho 4 šrouby typu B.

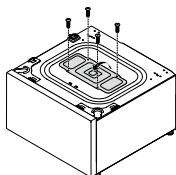

- 5** Připevněte dvě zadní podpěry na horní část zadní strany Mini pračky pomocí 4 šroubů typu A vložených do otvorů každé podpěry.

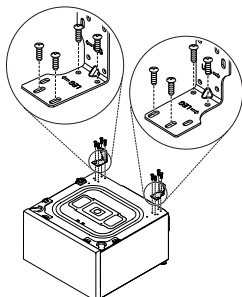

- 6** Hlavní pračku umístěte na Mini pračku.

- Ujistěte se, že všechny 4 nožky úplně zapadly a otvory Mini pračky sedí s otvory Hlavní pračky.

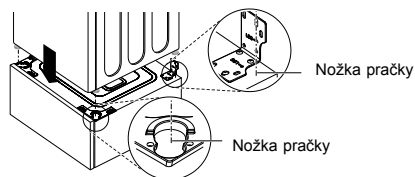

- 7** Bezpečně spojte obě zařízení v rozích pomocí 14 šroubů typu A.

- Nejprve zašroubujte šrouby na bocích. Potom zašroubujte šrouby na přední a zadní straně.

### POZNÁMKA

- Pokud nebude montáž provedena ve správném pořadí, může dojít k potížím při montáži.
- Pomocí dvou šroubů typu C smontujte držák ke spojení s Hlavní pračkou.

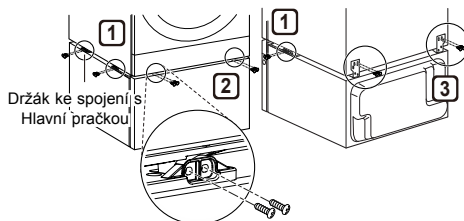

- 8** Lehce otáčejte nožkou Hlavní pračky, dokud nelicuje s Mini pračkou.

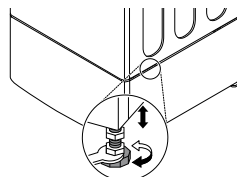

### POZNÁMKA

- Mini pračka nebude fungovat jako samostatná jednotka.

## Připojení přívodní hadice

- Tlak přívodu vody musí být mezi 0,1 MPa a 0,8 MPa (1,0–8,0 kgf/cm<sup>2</sup>).
- Neutahujte příliš hadici přívodu vody.
- Je-li tlak přívodu vody vyšší než 0,8 MPa, musí být nainstalováno dekompresní zařízení.
- Pravidelně kontrolujte stav hadice a v případě nutnosti ji vyměňte.
- Pokud chybí gumové těsnění, obraťte se na servisní středisko.

## Kontrola pryžového těsnění na hadici přívodu vody

S hadicemi přívodu vody jsou dodávána dvě gumová těsnění. Slouží k tomu, aby nedocházelo k úniku vody. Ujistěte se, že je připojení k vodovodnímu potrubí dostatečně utažené.

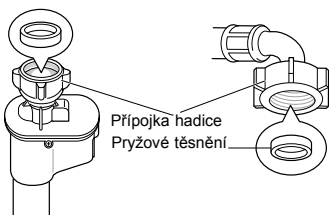
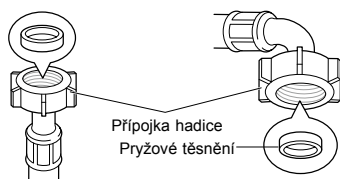

## Připojení hadice k vodovodnímu kohoutu

### Připojení šroubovací hadice ke kohoutu se závitem

Našroubujte přípojku hadice na přívodní kohout vody.

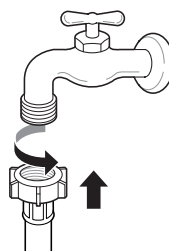

## Připojení hadice ke dvěma pračkám

- 1 Konektor hadice přívodu vody připojte k hadici přívodu vody Hlavní pračky. Při instalaci Mini pračky otevřete balíček příslušenství.

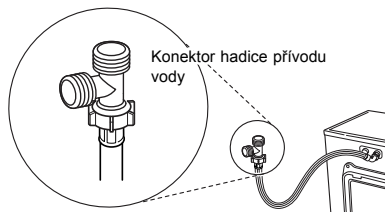

- 2 Hadici přívodu vody Mini pračky připevněte ke konektoru hadice přívodu vody.

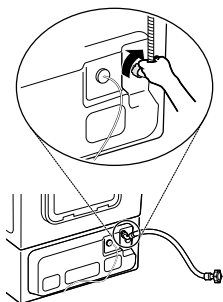

- 3 Dodatečnou hadici přívodu vody Mini pračky připevněte ke konektoru hadice přívodu vody a vodovodnímu kohoutku.

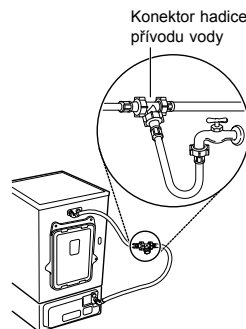

### POZNÁMKA

- Ujistěte se, že hadice přívodu vody není zalomená ani skřipnutá.



## Instalace odtokové hadice

- Odtoková hadice nesmí být připojená výše než 100 cm nad podlahou. Nemusel by pak být zajištěn odtok vody ze zařízení nebo by mohla voda vytékat pomalu.

- 1 Vložte kruhovou svorku na ohyb hadice odtoku.

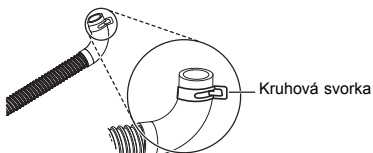

- 2 Kleno zasuňte do vypouštěcího otvoru na zadní straně Mini pračky tak, aby hadice z kolena směřovala nahoru.

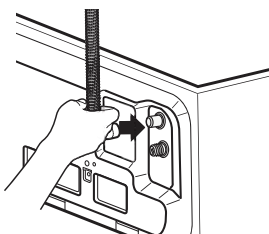

- 3 Nastavte kruhovou svorku pomocí kleští tak, aby udržovala hadici bezpečně na místě a zabránila únikům vody.

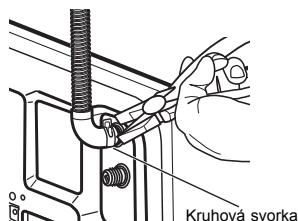

## Použití konektoru hadice odtoku vody

- 1 Vložte kruhovou svorku na konec hadice odtoku Hlavní pračky a Mini pračky.
- 2 Připojte každou hadici odtoku ke konektoru pro dvě hadice odtoku a zajistěte je kruhovými svorkami.
- 3 Zasuňte konektor hadice odtoku do odtokového potrubí/otvoru.

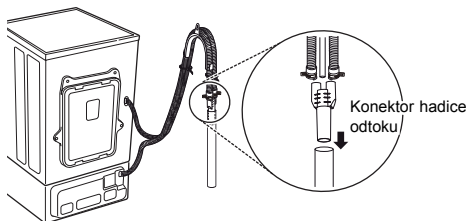

**Postupujte prosím podle následujících kroků v případě, pokud máte konektory hadice odtoku umístěné na stěně (bez odtokového potrubí/otvoru)**

- 4 S pomocí kruhové svorky na spojovací odtokové hadici ji připojte na zbývající otvor konektoru.
- 5 Připevněte spojovací hadici odtoku ke konektoru na stěně.

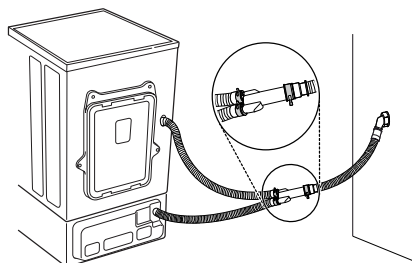

## ⚠ UPOZORNĚNÍ

- Nastavte kruhové svorky tak, abyste zabránili uvolnění hadic nebo prosakování vody z nich. Selhání může mít za následek zaplavení vodou. Použití vypouštěcího konektoru pomáhá předejít sifonovému efektu, zápachům nebo špatnému vypouštění.
- Ujistěte se, že hadice odtoku vody není zalomená ani skřípnutá. Jedná se o potenciální příčinu problémů s vypouštěním nebo hluku.

## POZNÁMKA

- V závislosti na prostředí instalace možná budete muset zakoupit samostatný konektor hadice odtoku vody.

## Vyrovnání zařízení

Není-li podlaha rovná, seřídte polohu pračky do roviny pomocí polohovatelných nožek (pod nožky nevkládejte žádné další podložky, kousky dřeva apod.). Ujistěte se, že jsou všechny čtyři nožky stabilní a spočívají na podlaze, a potom zkontrolujte, zda je zařízení dokonale vyrovnané (pomocí vodováhy).

- Po vyrovnání zařízení utáhněte pojistné matice směrem ke spodní části zařízení. Všechny pojistné matice musí být utažené.

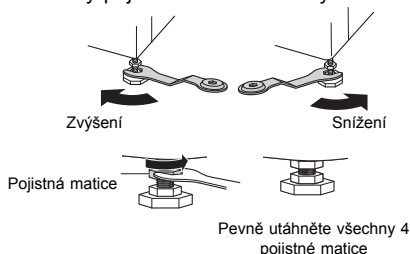

## Kontrola protilehlého směru

- Po zatlačení na horní část zařízení v protilehlých rozích (úhlopříčně) se zařízení nesmí vůbec pohybovat nahoru a dolů (zkontrolujte v obou směrech). Pokud se zařízení při zatlačení na úhlopříčně protilehlé rohy kývá, seřídte znovu výšku nožek.

## ⚠ VAROVÁNÍ

- Při montáži Hlavní pračky na Mini pračku použijte vyrovnávací nožky Mini pračky k uvedení obou přístrojů do vodorovné polohy. Vyrovnávací nožky Hlavní pračky musí být zcela zasunuty do přístroje a zajištěny pomocí aretačních matic, utažených proti směru hodinových ručiček.

## POZNÁMKA

- Při umístění na dřevěných nebo dutinových podlahách může docházet k nadměrným vibracím a nevyváženosti.
- Pokud je Mini pračka instalována na vyvýšenou plošinu, musí být bezpečně připevněna, aby bylo vyloučeno nebezpečí pádu.

## Použití protiskluzových podložek (volitelně)

Pokud instalujete pračku na klzký povrch, může dojít z důvodu nadměrných vibrací k jejímu posunutí. Nesprávné vyrovnání může mít za následek hluk a vibrace. Pokud dojde k této situaci, vložte pod polohovatelné nožky protiskluzové podložky a vyrovnejte výšku.

- 1 Očistěte podlahu, aby bylo možné připevnit protiskluzové podložky.
  - Suchým hadříkem odstraňte cizí předměty a vlhkost. Při výskytu vlhkosti by mohlo dojít k uklouznutí protiskluzových podložek.
- 2 Po umístění zařízení do prostoru instalace vyrovnejte výšku.
- 3 Protiskluzovou podložku umístěte přilnavou stranou na podlahu.
  - Nejúčinnější způsob představuje podložení předních nožek protiskluzovými podložkami. Pokud je umístění podložek pod přední nožky obtížné, vložte je pod nožky zadní.

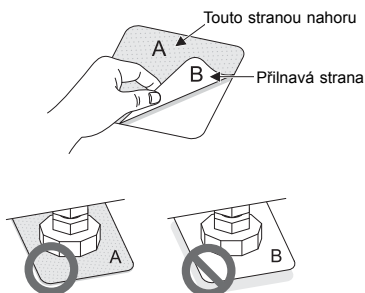

- 4 Ujistěte se, že je zařízení v rovině.
  - Abyste se ujistili, že se zařízení nekývá, lehce zatlačte na horní okraj zařízení nebo s ním zkuste zakývat. Pokud se zařízení kývá, vyrovnejte spotřebič znovu.

## POZNÁMKA

- Protiskluzové podložky je možné získat v servisním středisku LG.

## Používání zařízení

- 1 Roztřídte prádlo a vložte ho do pračky.
- Roztřídte prádlo podle typu textilie, míry znečištění, barvy a velikosti. Otevřete dvířka a vložte prádlo do pračky.

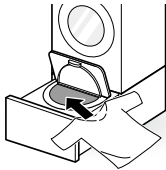

- 2 Přidejte prací prostředky.
- Rovnoměrně do bubnu pračky přidejte správné množství pracího prostředku pomocí odměrky pracího prostředku.

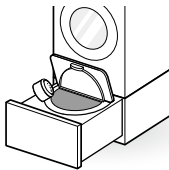

- 3 Zavřete dvířka a zásuvku.

- 4 Zapněte pračku.
- Stisknutím tlačítka **Napájení** zapněte pračku.

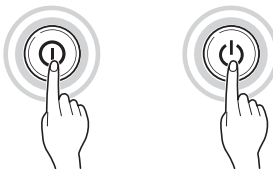

- 5 Vyberte požadovaný prací program.
- Stiskněte opakovaně tlačítko programu, dokud není vybrán požadovaný program.



- 6 Spustíte program.
- Stiskněte tlačítko **Start/Pauza** pro spuštění cyklu. Pračka se bude krátce točit bez vody, aby zvážila náplň. Pokud tlačítko **Start/Pauza** není stisknuto během 15 minut, pračka se vypne a všechna nastavení se ztratí.



- 7 Přidání aviváže.
- Pokud pračka zhruba 20 sekund pípá, přidejte aviváž a stisknutím tlačítka **Start/Pauza** obnovte prací cyklus.

- 8 Konec programu.
- Když je dokončen prací cyklus, zazní melodie. Okamžitě vyjměte prádlo z pračky a zabraňte tak pomačkání a zápachům.
  - Po skončení praní utřete suchým hadříkem dvířka pračky, těsnění a vnitřek bubnu pračky.

## Třídění prádla

### 1 Na textiliích vyhledejte štítky pro péči o prádlo.

- Tyto štítky obsahují informace o složení textilu a doporučeném způsobu praní nebo čištění.
- Symboly na nášivkách.

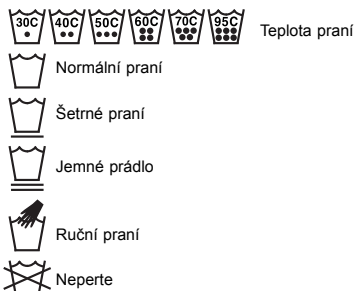

### 2 Třídění prádla.

- Nejlepších výsledků lze dosáhnout rozdělením prádla na dávky, které lze prát s použitím stejného pracovního programu.
- Různé druhy textilií vyžadují praní při různé teplotě vody a s různou rychlostí odstředování.
- Ručníky nebo pletené zboží perte po dvou a více kusech najednou. Pokud byste je prali samostatně, nemuselo by být prádlo, které absorbuje hodně vody, dobře vypráno, nebo by mohlo z důvodu naklonění dojít k abnormálnímu odstředivému ždímání.
- Prádlo rozdělte vždy podle barev na tmavé a světlé s bílým. Perte je odděleně, protože by uvolněné barvivo a vlákna mohly způsobit zabarvení bílých a světlých oděvů. Pokud je to možné, neperte společně více znečištěné prádlo a méně znečištěné prádlo.

- Znečištění (silné, běžné, mírné):  
Rozdělte prádlo podle stupně znečištění.
- Barva (bílá, světlá, tmavá):  
Rozdělte prádlo na bílé a barevné.
- Vlákna (uvolňování vláken, zachycování vláken):  
Textilie, které uvolňují vlákna, perte odděleně od těch, které je zachycují.

### 3 Péče o prádlo před vložením do pračky.

- Neperte dámské spodní prádlo s kosticemi (např. podprsenky), protože může poškodit ostatní oblečení nebo pračku a být zdrojem hluku.
- Zkontrolujte všechny kapsy, abyste se ujistili, že jsou skutečně prázdné. Předměty jako hřebíky, vlasové sponky, zápalky, pera, mince nebo klíče mohou vaši pračku i prádlo poškodit.

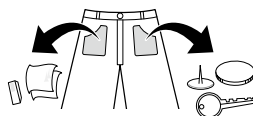

- Zapněte zipy, zapněte háčky a zavažte šňůrky, aby nedošlo k jejich zatrhnutí s ostatním prádlem.
- Předběžně ošetřete znečištěná místa a skvrny pomocí vody s rozpuštěným malým množstvím pracího prostředku, abyste usnadnili uvolňování nečistot.
- Pokud je ke kusu oblečení připevněna dlouhá krajka, urovnejte ji tak, aby nemohlo dojít k zamotání nebo ji dejte do prací sítě.
- Vyjměte výplně polštářů, polštářků a sedáků a perte pouze jejich potah. Vyčnívající výplně by mohly poškodit jiné prádlo. Plastové díly mohou být zdrojem abnormálních vibrací.

### ! UPOZORNĚNÍ

- Velké várky prádla rozdělte tak, aby prádlo mohlo být zcela ponořeno pod vodu. Pokud prádlo během praní expanduje, může během praní a ždímání poškodit prádlo samotné, nebo součásti pračky.

## Zavírání dvířek a zásuvky

- 1 Zatláče na dvířka pračky, dokud neuslyšíte kliknutí.

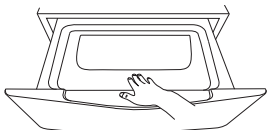





- 2 Zatláče na zásuvku, dokud se zcela nezasune.

### ⚠ UPOZORNĚNÍ

- Nenechte vaše ruce uvíznout v prostoru mezi dvířky a pračkou, neboť to může způsobit poranění.
- Násilné otevírání zásuvky nebo dvířek může způsobit poškození součástí a bezpečnostní problémy.
- Zavírání zásuvky před úplným zavřením dvířek může poškrábat sklo dvířek.
- Zajistěte, aby byla zásuvka zcela vytažená, abyste zabránili kontaktu dvířek s Hlavní pračkou.

### POZNÁMKA

- Pokud je v přístroji příliš mnoho prádla nebo dvířka nejsou zcela zavřena, může selhat zámek dvířek.
- Pokud je výrobek v činnosti nebo je zobrazen indikátor zámku zásuvky , dvířka nelze otevřít. Chcete-li otevřít dvířka, zastavte výrobek stisknutím tlačítka **Start/Pauza**. Jakmile zmizí indikátor zámku zásuvky , otevřete dvířka. Zásuvku ani dvířka neotvírejte silou.
- Pokud se na displeji objeví logo , ,  nebo výstražný symbol, zcela zavřete zásuvku a dvířka. Jakmile tak učiníte, stiskněte tlačítko **Start/Pauza**.
- Pokud nelze zásuvku zcela otevřít, oběma rukama ji s vynaložením mírné síly vytáhněte směrem dopředu.
- Pokud během činnosti výrobku dojde k výpadku napájení, dvířka nelze otevřít. Znovu připojte napájení a obraťte se na servisní středisko společnosti LG.
- Pokud dvířka nelze otevřít kvůli vysoké teplotě, proveďte pomocí programu Máchání+odstředění vypláchnutí studenou vodou a před otevřením dvířek chvíli počkejte.

## Přidávání pracích prostředků

### Dávkování pracího prostředku

- Prací prostředek je nutné používat podle pokynů jeho výrobce a musí být zvolen podle typu, barvy, znečištění nebo druhu tkaniny a teploty praní.
- Pokud použijete příliš velké množství pracího prostředku, vytváří se příliš mnoho pěny, což zhoršuje kvalitu praní nebo způsobuje velké zatížení motoru.
- Při používání tekutých pracích prostředků postupujte podle pokynů výrobce.
- Pokud se vytváří příliš velké množství pěny, omezte množství pracího prostředku.
- Dávkování pracího prostředku může být nutné přizpůsobit podle teploty vody, tvrdosti vody, objemu a míry znečištění náplně. Pro dosažení nejlepších výsledků zamezte nadměrnému pění.
- Před volbou pracího prostředku a teploty vody si přečtěte údaje na štítku oděvu.
- Při používání pračky používejte prací prostředky určené pro jednotlivé typy oděvů:
  - univerzální prací prášky pro všechny typy látek
  - prací prášky pro jemné tkaniny
  - tekuté prací prostředky pro všechny typy tkanin nebo speciální prací prostředky pouze pro vlnu.
- Pro lepší výsledky praní a bělení používejte prací prostředek s univerzálním práškovým bělídlem.

## Přidávání pracího prostředku

Pomocí dávkovače pracího prostředku odměřte prací prostředek a nalijte ho do bubny.

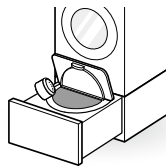

- K přidávání pracího prostředku používejte dodaný odměrný kalíšek. Vždy přidávejte pouze jeden kalíšek pracího prostředku.
- V případě lehce znečištěného prádla množství pracího prostředku snižte. Pokud použijete příliš mnoho pracího prostředku, zůstanou uvnitř po vypláchnutí bubliny.

## Přidání aviváže

### Přidávání aviváže

#### PŘÍPAD 1. Když přístroj zazvoní:

- 1 Stisknutím tlačítka **Start/Pauza** pozastavte program.
  - Prací cyklus může být pozastaven stisknutím tlačítka **Start/Pauza** na Mini pračce, nebo na dálkovém ovladači.
- 2 Vysuňte zásuvku, otevřete dvířka a přidejte tekutou aviváž.
- 3 Zavřete dvířka, zasuňte a zavřete zásuvku a stisknutím tlačítka **Start/Pauza** znovu spusťte program.

#### POZNÁMKA

- Pro zapnutí/vypnutí zvukové signalizace přidání aviváže stiskněte a podržte tlačítko **Máchání+** po dobu tří sekund.
- Aviváž lze přidat do 30 sekund po zaznění signálu.

#### PŘÍPAD 2. Pokud zmeškáte moment pro přidání aviváže:

- 1 Stisknutím tlačítka **Napájení** přerušíte program.
- 2 Vysuňte zásuvku, otevřete dvířka a přidejte tekutou aviváž.
- 3 Zavřete dveře a zásuvku a zvolte program **Máchání+Odstředění**.
- 4 Stisknutím tlačítka **Start/Pauza** znovu spusťte program.

## POZNÁMKA

- Nenalévejte aviváž přímo na prádlo.
- Aviváž lze rovněž naředit ve vodě a přidat přímo do bubny. Neředěnou aviváž nenalévejte přímo na oblečení, protože by mohla ušpinit tkaniny.

### Přidávání změkčovače vody

- V oblastech s velmi tvrdou vodou lze pro snížení spotřeby pracího prostředku použít změkčovač vody, např. prostředek pro zamezení tvorby vodního kamene (např. Calgon). Dávkujte podle množství uvedeného na obalu. Nejprve přidejte prací prostředek, potom změkčovač vody.
- Použijte množství pracího prostředku určené pro měkkou vodu.

## UPOZORNĚNÍ

- Bělidlo nedávejte přímo na prádlo. Mohlo by dojít k částečnému odbarvení a vážnému poškození prádla.
- Při praní prádla nikdy nepoužívejte chlorové bělidlo nebo kyselý čistič, mohlo by dojít k poškození oblečení, např. odbarvení nebo změně barev prádla.



## Ovládací panel

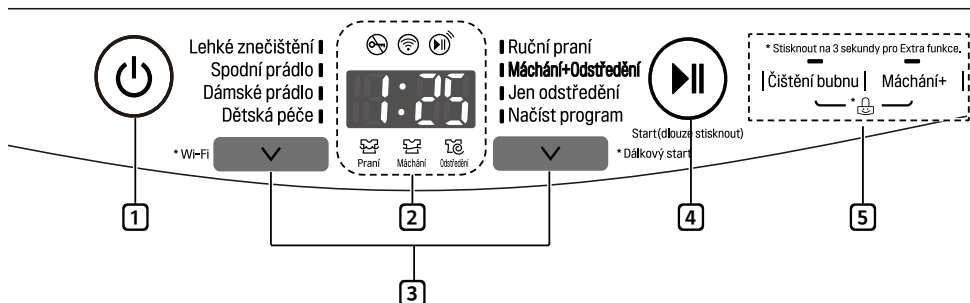

### 1 Tlačítko Napájení

- Pro zapnutí pračky stiskněte tlačítko **Napájení**.

### 2 Displej

- Na displeji je zobrazován stav programu a odhadovaný zbývající čas.
- : Indikátor zámku zásuvky
- : Indikátor Wi-Fi připojení
- : Indikátor funkce Dálkový start

### 3 Tlačítko Program

- Programy jsou k dispozici podle typu prádla.
- Použití funkce Načíst program (stažení programu) naleznete v oddělení CHYTRÉ FUNKCE.

### 4 Tlačítko Start/Pauza

- Toto tlačítko **Start/Pauza** se používá pro spuštění pracího cyklu nebo jeho pozastavení.
- Pokud je nutné dočasně zastavit prací cyklus, stiskněte tlačítko **Start/Pauza**.

### POZNÁMKA

- Pokud nestisknete tlačítko **Start/Pauza** během 15 minut od výběru programu, pračka se automaticky vypne a veškerá nastavení pracího cyklu budou ztracena.

### 5 Volby

- Tato tlačítka můžete použít pro výběr požadovaných voleb zvoleného programu.
- Aktuální výběr je signalizován svítícími kontrolkami nastavení nad tlačítky.

## Tabulka programů

### Prací program

Program	Popis	Poznámka	Maximální náplň
<b>Lehké znečištění</b>	Tento program slouží ke praní lehce znečištěných běžných kusů oděvu s výjimkou jemných tkanin, jako je vlna nebo hedvábí.	<ul style="list-style-type: none"> <li>Během praní lze změnit nastavení po stisknutí tlačítka <b>Start/Pauza</b>.</li> </ul>	2,0 kg
<b>Spodní prádlo</b>	Tento program slouží ke praní jemných kusů oděvu, jako je spodní prádlo nebo průsvitné a krajkové šaty, které by mohly být v normálním programu poškozeny.	<ul style="list-style-type: none"> <li>Program není určen pro hedvábí.</li> </ul>	1,5 kg
<b>Dámské prádlo</b>	Tento program slouží k praní textilií, dámského spodního prádla a jemných tkanin, u kterých hrozí sražení nebo deformace.	<ul style="list-style-type: none"> <li>Ke snížení poškození textilií a zlepšení výkonnosti praní používejte speciální neutrální prací prostředek určený na vlnu.</li> <li>Buben se během praní pomalu otáčí doleva a doprava, aby nedošlo k poškození oděvů.</li> </ul>	1,0 kg
<b>Dětská péče</b>	Tento program slouží k hygienickému praní dětského oblečení.	<ul style="list-style-type: none"> <li>Vyberte správný typ neutrálního pracího prostředku.</li> <li>Oblečení znečištěné jídlem, potem, močí a výkaly je efektivnější před praním krátce předepřát.</li> <li>Tento program nedoporučujeme pro vlnu, hedvábí a jiné jemné materiály.</li> </ul>	1,5 kg

Program	Popis	Poznámka	Maximální náplň
<b>Ruční praní</b>	Tento program slouží ke praní srazitelné vlny nebo kusů oděvu určených k ručnímu praní a vyžadujících jemný přístup. Perte pouze takové kusy vlněných oděvů, které jsou označeny značkou ručního praní nebo praní v pračce.	<ul style="list-style-type: none"> <li>• Aby nedošlo k poškození tkanin, neměla by hmotnost prádla překročit 1 kg.</li> <li>• Používejte pouze přírodní prací prostředky nebo prostředky vhodné na vlnu bezpečné pro tkaniny. Používejte pouze 1/2 běžného množství pracího prostředku.</li> <li>• Program <b>Ruční praní</b> používá jemné praní a nízkou rychlost otáčení, aby bylo dosaženo dokonalé péče o tkaniny.</li> </ul>	1,0 kg
<b>Máchání+Odstředění</b>	Tento program slouží k máchání a odstředění várky mimo běžný program.	<ul style="list-style-type: none"> <li>• Přidejte pouze aviváž.</li> </ul>	1,5 kg

#### POZNÁMKA

- V tabulce níže jsou popsány informace o hlavních pracích programech při plném zatížení.

Program	Doba v minutách	Voda v litrech	Energie v kWh
Lehké znečištění	49	45	0.06
Dětská péče	117	80	0.52

## Možnosti programu

### Jen odstředění

Tato možnost slouží ke ždímání do sucha.

### Čištění bubnu

Pomocí této funkce udržujte buben v čistotě. Informace o používání funkce Čištění bubnu viz část Čištění pračky.

### Máchání+

Tato možnost slouží ke zvýšení počtu máchacích programů.

- 1 Stiskněte tlačítko **Napájení**.
- 2 Zvolte prací program.
- 3 Stisknutím tlačítka **Máchání+** nastavte požadovaný čas (počet máchacích cyklů).
  - Jakmile stisknete tlačítko **Máchání+**, bude zobrazen počet máchacích programů (1–5), které mají být přidány.
- 4 Stiskněte tlačítko **Start/Pauza**.

## Dětská pojistka

Tuto možnost použijte k vypnutí ovládacích prvků. Tato funkce umožňuje zabránit dětem, aby měnily programy nebo ovládaly zařízení.

### Uzamknutí ovládacího panelu

- 1 Stiskněte současně tlačítka **Čištění bubnu** a **Máchání+** po dobu tří sekund.
- 2 Na displeji se objeví logo . Je-li Dětská pojistka zapnuta, jsou zablokována všechna tlačítka kromě tlačítka **Napájení**.

### POZNÁMKA

- Vypnutím napájení nebo dokončením všech programů nedojde k deaktivaci funkce dětské pojistky. Abyste měli přístup k dalším funkcím, je nutné dětskou pojistku deaktivovat.

### Odemknutí ovládacího panelu

Stiskněte současně tlačítka **Čištění bubnu** a **Máchání+** po dobu tří sekund.



- Chcete-li změnit program nebo možnost, zastavte provoz stisknutím tlačítka **Start/Pauza** a poté vyberte program nebo možnost, kterou si přejete změnit.

## Používání aplikace Smart ThinQ

### Instalace aplikace Smart ThinQ

Na chytrém telefonu přejděte do obchodu Google Play Store & Apple App Store a vyhledejte aplikaci LG Smart ThinQ. Podle pokynů si aplikaci stáhněte a nainstalujte.

### Funkce Wi-Fi

- Pro přístroje s logem  nebo 

### Prací programy (Dálkový start a Načíst program)

Nastavte nebo stáhněte některý z vybraných programů a ovládejte ho na dálku.

### Poradce Čištění bubnu

Podle frekvence praní kontrolujte, kdy je správný čas pro použití funkce Čištění bubnu.

### Sledování energie

Slouží ke kontrole spotřeby energie nedávno použitých programů a průměru za měsíc.

### Smart Diagnosis™

Tato funkce poskytuje užitečné informace pro zjištění a vyřešení potíží s přístrojem na základě vzorce používání.

### Nastavení

K dispozici jsou různá nastavení

### Upozornění na zprávy Push

Upozornění na zprávy Push zapněte, chcete-li dostávat oznámení o stavu zařízení. Oznámení jsou aktivována, i když je aplikace LG Smart ThinQ vypnuta.

### POZNÁMKA

- Chcete-li ověřit připojení Wi-Fi, zkontrolujte, zda ikona **Wi-Fi**  na ovládacím panelu svítí.
- Aplikace LG Smart ThinQ není odpovědná za žádné potíže se síťovým připojením ani za případné poruchy, závady nebo chyby způsobené síťovým připojením.
- Přístroj podporuje pouze 2,4GHz síť Wi-Fi.
- Je-li bezpečnostní protokol routeru nastaven na hodnotu **WEP**, nemusí se vám podařit nastavit síť. Změňte ho na jiné bezpečnostní protokoly (doporučujeme **WPA2**) a znovu výrobek zaregistrujte.
- Router SSID, prosím použijte pouze písmena a čísla. Ostatní znaky nemusí být podporovány.
- Pokud má přístroj potíže s připojením k síti Wi-Fi, může být příliš daleko od routeru. Sílu signálu Wi-Fi zlepšíte zakoupením Wi-Fi extenderu (prodlužovače dosahu).
- Připojení Wi-Fi nemusí fungovat nebo může být přerušeno z důvodu prostředí domácí sítě.
- Síťové připojení nemusí fungovat správně v závislosti na poskytovateli internetových služeb.
- Okolní bezdrátové prostředí může zpomalit služby bezdrátové sítě.
- Aplikace podléhá změnám za účelem zlepšení jejích funkcí bez předchozího upozornění pro uživatele.
- Funkce se mohou lišit v závislosti na modelu.

## Používání pracího programu

### Dálkový start

K ovládání zařízení můžete používat svůj chytrý telefon. Můžete také sledovat průběh programu, takže víte, kolik času zbývá do konce programu.

#### Použití funkce Dálkový start:

- 1 Stiskněte tlačítko **Napájení**.
- 2 Vložte prádlo do bubnu.
- 3 Funkci Dálkový start aktivujete stisknutím tlačítka **Dálkový start** a jeho podržením po dobu 3 sekund.
- 4 Spustíte program z aplikace LG Smart ThinQ na svém chytrém telefonu.

### POZNÁMKA

- Jakmile je funkce Dálkový start aktivována, můžete spustit prací program z aplikace LG Smart ThinQ ve vašem smartphonu. Pokud spotřebič nespustíte, bude čekat na spuštění programu, dokud spotřebič pomocí aplikace nevypnete nebo dokud nevypnete funkci Dálkový start.
- Je-li funkce Dálkový start zapnuta, jsou dvířka automaticky zamknuta.

#### Vypnutí funkce Dálkový start:

Jakmile je povolen režim Dálkový start, stiskněte a podržte tlačítko **Dálkový start** na 3 sekundy.

### Načíst program

Funkce Načíst (stáhnout) program tohoto spotřebiče vám umožňuje stáhnout nové a speciální programy, které nejsou zahrnuty v základních programech spotřebiče.

Spotřebiče, které byly úspěšně zaregistrovány, mohou stahovat řadu speciálních programů specifických pro dané zařízení.

Ve spotřebiči může být současně uložen pouze jeden program.

Jakmile je v pračce funkce Načíst (stáhnout) program dokončena, spotřebič uloží stažený program, dokud jej nezměníte na jiný stažený program.

### Technické parametry modulu pro bezdrátovou síť LAN

<b>Model</b>	LCW-004
<b>Frekvenční rozsah</b>	2 412 až 2 472 MHz
<b>Výstupní výkon (max.)</b>	IEEE 802.11b:17.82 dBm IEEE 802.11g:17.72 dBm IEEE 802.11n:16.61 dBm

Verze softwaru bezdrátové funkce: V 1.0

S ohledem na uživatele by se toto zařízení mělo instalovat a provozovat tak, aby byla minimální vzdálenost mezi zařízením a tělem alespoň 20 cm.

<b>Pohotovostní režim</b>	0.5 W
<b>Spotřeba energie v úsporném režimu</b>	3.0 W
<b>Doba, po jejímž uplynutí funkce řízení spotřeby elektrické energie nebo podobná funkce automaticky přepne zařízení do pohotovostního režimu a/nebo vypnutého stavu a/nebo stavu zajišťujícího pohotovostní režim při připojení na síť</b>	20 min.

## Prohlášení o shodě



Společnost LG Electronics tímto prohlašuje, že je rádiové vybavení typu pračka ve shodě se směrnicí 2014/53/EU. Plný text prohlášení o shodě EU je k dispozici na následující internetové adrese:

<http://www.lg.com/global/support/cedoc/cedoc#>

LG Electronics European Shared Service  
Centre B. V.

Krijgsman 1

1186 DM Amstelveen

Nizozemsko

## Funkce Smart Diagnosis™ prostřednictvím chytrého telefonu

- Pro přístroje s logem  nebo 

Tuto funkci můžete použít v případě, že potřebujete přesnou diagnostiku od informačního střediska pro zákazníky společnosti LG Electronics při poruše zařízení.

Funkci Smart Diagnosis™ nelze aktivovat, dokud není zařízení připojeno k napájení. Pokud zařízení nelze zapnout, je nutné provést odstraňování závad bez použití funkce Smart Diagnosis™.

## Informační upozornění k softwaru

### s otevřeným zdrojovým kódem

Chcete-li získat zdrojový kód pod licencemi GPL, LGPL, MPL a dalšími licencemi s otevřeným zdrojovým kódem, obsažený v tomto produktu, navštivte stránky <http://opensource.lge.com>.

Kromě zdrojového kódu jsou k dispozici ke stažení všechny uvedené podmínky licence, záruční upozornění a upozornění na autorská práva.

Společnost LG Electronics vám na základě e-mailové žádosti na e-mail [opensource@lge.com](mailto:opensource@lge.com) také poskytne otevřený zdrojový kód na disku CD-ROM, a to za poplatek pokrývající náklady na tento způsob distribuce (např. náklady na médium, přepravu a manipulaci). Tato nabídka je platná po dobu tří (3) let od data zakoupení výrobku.

## Používání funkce Smart Diagnosis™

### Funkce Smart Diagnosis™ prostřednictvím informačního střediska pro zákazníky

Tuto funkci můžete použít v případě, že při poruše nebo havárii zařízení potřebujete přesnou diagnostiku od informačního střediska pro zákazníky společnosti LG Electronics. Tuto funkci používejte, pouze pokud se chcete obrátit na zástupce servisu, nikoli při běžném provozu.

- 1 Po otevření zásuvky Mini pračky stiskněte tlačítko **Napájení**.
- 2 Až k tomu budete vyzváni střediskem podpory, umístíte mikrofon telefonu do blízkosti ikony Smart Diagnosis™.

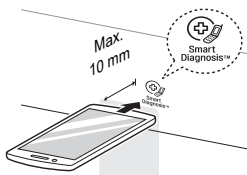

- 3 Stiskněte a podržte tlačítko **Čištění bubnu** po dobu tří sekund, zatímco držíte mikrofon u ikony Smart Diagnosis™, nebo u tlačítka **Napájení**.
- 4 Přidržujte telefon na místě až do dokončení přenosu tónu. Bude zobrazen zbývajíc čas pro přenos dat.
  - Pro dosažení nejlepších výsledků nehýbejte s telefonem, dokud je přenos tónů aktivní.
  - Pokud se pracovníkovi střediska podpory nepodařilo získat přesný záznam dat, můžete být požádáni o opakování postupu.

- 5 Po uplynutí odpočtu a utichnutí tónů se vraťte k hovoru s pracovníkem střediska podpory, který vám následně na základě přenesených informací pro analýzu bude mít možnost pomoci.

### POZNÁMKA

- Funkce inteligentní diagnostiky Smart Diagnosis™ závisí na kvalitě místního hovoru.
- Kvalita komunikace bude vyšší a vy získáte kvalitnější služby, pokud použijete pevnou linku.
- Pokud nebude zajištěna dobrá kvalita přenosu dat inteligentní diagnostiky Smart Diagnosis™, například z důvodu nízké kvality hovoru, nedostane se vám těch nejlepších služeb inteligentní diagnostiky Smart Diagnosis™.



## ⚠ VAROVÁNÍ

- Před čištěním odpojte pračku od elektrické sítě, abyste zamezili riziku zasažení elektrickým proudem. Při nerespektování tohoto varování může dojít k závažnému poranění, požáru, zasažení elektrickým proudem nebo smrtelnému poranění.
- Pro čištění pračky nikdy nepoužívejte agresivní chemikálie, abrazivní čisticí prostředky nebo rozpouštědla. Mohlo by dojít k poškození povrchové úpravy.

## Čištění pračky

### Péče po čištění

- Po dokončení programu očistěte dvířka a vnitřní část těsnění dvířek, abyste odstranili veškerou vlhkost.
- Pro vysušení vnitřního prostoru bubnu ponechte dvířka otevřená.
- Pro odstranění případné vlhkosti otřete vnější plášť pračky suchým hadříkem.

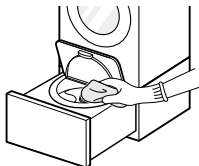

### Čištění vnějšího pláště pračky

Správná péče o pračku prodlouží její životnost.

#### Dvířka:

- Otřete je z vnější a vnitřní strany vlhkým hadříkem, potom je měkkým hadříkem osušte.

#### Vnější povrch:

- Okamžitě osušte veškerou vylitou kapalinu.
- Setřete ji měkkým hadříkem.
- Netlačte na povrch nebo na displej ostrými předměty.

## Čištění vnitřku pračky

- Okolí otvoru dvířek pračky a sklo dvířek otírejte pomocí utěrky nebo měkkého hadříku.
- Po dokončení programu vždy ihned vyjměte prádlo z pračky. Je-li vlhké prádlo ponecháno v pračce, může dojít k zmačkání, obarvení a tvorbě zápachu.
- Jednou za měsíc (nebo v případě potřeby častěji) spusťte program Čištění bubny za účelem odstranění zbytků pracích prostředků a dalších usazenin.

## Čištění bubnu

Pro udržení bubnu v čistotě použijte funkci Čištění bubnu.

- 1 Stiskněte tlačítko **Napájení**.
- 2 200 ml chlorového bělidla rozpustíte v 1 l vody a směs nalijte do bubnu.
- 3 Stisknutím tlačítka **Čištění bubnu** nastavte požadovaný čas.
- 4 Stiskněte tlačítko **Start/Pauza**.

### UPOZORNĚNÍ

- Pokud se ve vaší domácnosti pohybují děti, nenechávejte dvířka otevřená dlouhou dobu.

## Čištění filtru přívodu vody

- Vypněte pračku, pokud bude přístroj ponechán po nějakou dobu bez dozoru (např. během dovolené), zejména pokud se v bezprostřední blízkosti nenachází podlahová výpust.
  - Pokud je tlak vody nízký nebo pokud je filtr přívodu vody zanesen nečistotami, může na displeji blikat ikona . Vyčistěte filtr přívodu vody.
  - Sítko filtru přívodu vody může být ucpáno vodním kamenem, usazeninami z vody a jinými nečistotami.
- 1 Vypněte přívod vody a odšroubujte hadici přívodu vody.

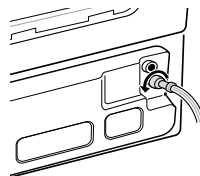

- 2 Vyčistěte filtr pomocí tvrdého štětinového kartáče.

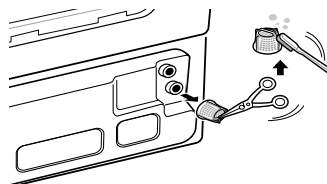

## Pokyny k zazimování pračky

- Při teplotách pod bodem mrazu není možný obvyklý provoz pračky. Při instalaci pračky se ujistěte, že v daném místě během zimního období nedochází k poklesu teploty pod bod mrazu.
- V případě, že je nutné pračku instalovat v předsíni nebo na jiném místě, kde je stejná teplota jako v exteriéru, zajistěte následující podmínky.

## Jak předcházet zamrznutí pračky

- Po uzavření kohoutu od něj odpojte hadici přívodu studené vody, přidržte hadici směrem dolů a vodu vylijte.

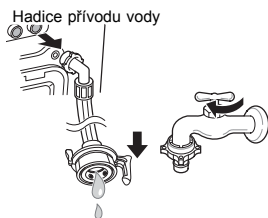

## Jak postupovat v případě zamrznutí

### Krok 1. Pokud jsou zamrzlá dvířka

- Rozmrazte dvířka pomocí hadru a horké vody.

### Krok 2. Pokud je zamrzlá hadice přívodu vody

- Pokud nastanou potíže s dodávkou vody, na displeji může blikat ikona . Podnikněte následující opatření.
  - Demontujte hadici přívodu vody a připojte ji ke kohoutku. Zkontrolujte, zda z kohoutku a hadice vychází voda.
  - Zavřete kohoutek a pomocí hadru a horké vody rozmrazte kohoutek a obě připojení přívodní hadice výrobku.
  - Demontujte přívodní hadici a ponořte ji do teplé vody od teplotě do 50–60 °C.

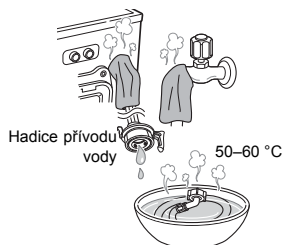

### Krok 3. Když zamrzlo odtokové

#### čerpadlo

- Pokud nastanou potíže s odtokovým čerpadlem, na displeji může blikat logo **FF**, **DE**. Podnikněte následující opatření.
- 1** Do bubnu pračky nalijte 15 l teplé vody do 50–60 °C, dokud nejsou matice na křídlech bubnu ponořeny. Počkejte hodinu.
  - 2** Stiskněte tlačítko **Napájení** a na hodinu spusťte program **Dětská péče**.
    - Objeví-li se na displeji ikona **IE**, zopakujte kroky 1 a 2.
  - 3** Po skončení programu **Dětská péče** vypněte napájení. Otevřete zásuvku, zvolte program **Máchání+Odstředění** a stisknutím tlačítka **Start/Pauza** zkontrolujte, zda spotřebič funguje.
  - 4** Objeví-li se na displeji ikona **DE**, rozmrazte vnitřek hadice odtoku vody horkou vodou.

Vaše zařízení je vybaveno systémem automatického monitorování chyb, který pomáhá rozpoznat a diagnostikovat problémy v počátečním stadiu. Pokud není provoz zařízení bezproblémový nebo pokud spotřebič vůbec nefunguje, zkontrolujte před žádostí servisního střediska o pomoc následující situace:

## Diagnostika problémů

Příznaky	Možná příčina	Řešení
Zásuvka pračky nejde otevřít.	Během praní došlo k výpadku napájení nebo byl vytažen napájecí kabel.	<ul style="list-style-type: none"> <li>Po opětovném zapnutí napájení stiskněte na ovládacím panelu Hlavní pračky nebo na dálkovém ovladači tlačítko <b>Napájení</b>.</li> </ul>
Po stisknutí tlačítka Start/Pauza se spustí vypouštění.	Během praní bylo stisknuto tlačítko Start/Pauza.	<ul style="list-style-type: none"> <li>Pokud je během praní stisknuto tlačítko <b>Start/Pauza</b>, z bezpečnostních důvodů je zásuvka odemknuta po vypuštění.</li> </ul>
Chřestivý a řinčivý hluk	V bubnu se mohou nacházet cizí předměty, např. klíče, mince nebo zavírací špendlíky.	<ul style="list-style-type: none"> <li>Zastavte pračku a zkontrolujte, zda v bubnu nejsou cizí předměty. Pokud po opětovném spuštění pračky hluk přetrvává, zavolejte servis.</li> </ul>
Bušivý hluk	Velké várky prádla mohou způsobovat bušivé zvuky.	<ul style="list-style-type: none"> <li>Pokud hluk přetrvává, válka prádla je pravděpodobně nevyvážená. Zastavte praní a přerovnejte várku prádla.</li> </ul>
	Várka prádla může být nevyvážená.	<ul style="list-style-type: none"> <li>Pozastavte program a po otevření dvířek přerovnejte náplň.</li> </ul>
Hlučné vibrace	Nebyly odstraněny obalové materiály.	<ul style="list-style-type: none"> <li>Odstraňte obalové materiály.</li> </ul>
	Várka prádla může být v bubnu nerovnoměrně rozložena.	<ul style="list-style-type: none"> <li>Pozastavte program a po otevření dvířek přerovnejte náplň.</li> </ul>
	Ne všechny vyrovnávací nožky spočívají pevně a rovnoměrně na podlaze.	<ul style="list-style-type: none"> <li>Viz Vyrovnání zařízení v části Instalace.</li> </ul>
	Podlaha není dostatečně pevná.	<ul style="list-style-type: none"> <li>Ujistěte se, že podlaha je pevná a nedeformuje se.</li> </ul>
Při každém praní uniká voda	Hadice nejsou správně nainstalovány.	<ul style="list-style-type: none"> <li>Zkontrolujte těsnost a bezpečnost všech připojení přívodních a vypouštěcích hadic.</li> </ul>
Nadměrná pěnivost	Příliš velké množství pracího prostředku nebo nesprávný prací prostředek.	<ul style="list-style-type: none"> <li>V případě lehce znečištěného prádla množství pracího prostředku snižte. Pokud použijete příliš mnoho pracího prostředku, zůstanou uvnitř po vypláchnutí bubliny.</li> </ul>





Příznaky	Možná příčina	Řešení
<b>Barvení</b>	<b>Oblečení nebylo správně vytrženo.</b>	<ul style="list-style-type: none"> <li>• Tmavé oblečení vždy perte odděleně od světlého a bílého, zabráníte tak zabarvení.</li> <li>• Silně znečištěné kusy oblečení nikdy neperte spolu s lehce znečištěnými.</li> </ul>
<b>Únik vody</b>	<b>Připojení přívodní hadice je uvolněné v konektoru kohoutku, pračky nebo vypouštěcího konektoru.</b>	<ul style="list-style-type: none"> <li>• Zkontrolujte netěsnosti, praskliny a trhliny na hadicích a konektorech vypouštěcí hadice.</li> <li>• Utáhněte připojení hadic.</li> </ul>
	<b>Domovní odpadní potrubí je zanesené.</b>	<ul style="list-style-type: none"> <li>• Pračka velmi rychle vypouští vodu. Během vypouštění zkontrolujte přítomnost vody ve vypouštěcím potrubí. Pokud z vypouštěcí hadice vidíte vycházet vodu, zkontrolujte správnost instalace vypouštěcí hadice a případné překážky v odtoku. Obráťte se na instalatéra, aby opravil vypouštěcí potrubí.</li> </ul>
	<b>Vypouštěcí hadice vypadla z konektoru odtoku nebo není zasunuta dostatečně hluboko.</b>	<ul style="list-style-type: none"> <li>• Aby se vypouštěcí hadice během vypouštění neuvolňovala, připevněte ji k přívodní hadici nebo svislému potrubí. V případě menších vypouštěcích potrubí zasuňte vypouštěcí hadici až po přírubu hadice. V případě větších vypouštěcích potrubí zasuňte vypouštěcí hadici 2–5 cm za přírubu.</li> </ul>
	<b>Várka je pro buben příliš velká.</b>	<ul style="list-style-type: none"> <li>• Zmenšete várku nebo použijte Hlavní pračku.</li> <li>• Zastavte pračku a zkontrolujte várku. Ujistěte se, že se várka vejde do bubnu a že se dvířka snadno zavírají.</li> </ul>
	<b>Příliš velké pění pracího prostředku.</b>	<ul style="list-style-type: none"> <li>• Příliš velké pění může způsobovat úniky vody. Může být způsobeno typem a množstvím použitého pracího prostředku. Pokud perete menší množství prádla, prádlo je jen lehce zašpiněné nebo je voda velmi měkká, vždy snižte množství pracího prostředku. Nikdy nepoužívejte větší než maximální množství uvedené na dodaném dávkovači.</li> </ul>
<b>Záhyby</b>	<b>Pračka nebyla okamžitě vyprázdněna.</b>	<ul style="list-style-type: none"> <li>• Ihned po dokončení programu vyndejte z pračky prádlo.</li> </ul>
	<b>Pračka je přetížena.</b>	<ul style="list-style-type: none"> <li>• Pračku lze zcela naplnit, ale kusy prádla nesmí být v bubnu natěsněno. Dvířka pračky musí jít snadno zavírat.</li> </ul>









Příznaky	Možná příčina	Řešení
Pračka nebude fungovat.	Ovládací panel byl vypnutý v důsledku nečinnosti.	<ul style="list-style-type: none"> <li>• Jedná se o normální jev. Stisknutím tlačítka <b>Napájení</b> zapnete pračku.</li> </ul>
	Pračka je odpojena od napájení.	<ul style="list-style-type: none"> <li>• Ujistěte se, že je kabel bezpečně připojen k fungující zásuvce.</li> </ul>
	Přívod vody je vypnutý.	<ul style="list-style-type: none"> <li>• Zcela otevřete kohoutek studené vody.</li> </ul>
	Ovládací prvky nejsou správně nastaveny.	<ul style="list-style-type: none"> <li>• Zkontrolujte, zda byl správně nastaven program, zavřete dvířka a stiskněte tlačítko <b>Start/Pauza</b>.</li> </ul>
	Jsou otevřená dvířka nebo zásuvka.	<ul style="list-style-type: none"> <li>• Zavřete dvířka a zásuvku a ujistěte se, že pod dvířky není zachyceno nic, co by bránilo jejich úplnému zavření.</li> </ul>
	Jistič je vypnutý nebo je přepálená pojistka.	<ul style="list-style-type: none"> <li>• Zkontrolujte v domácnosti jističe/pojistky. Vyměňte pojistky nebo resetujte jistič. Pračka by měla být připojena ke své vyhrazené větvi napájecího obvodu. Po obnovení napájení bude pračka pokračovat v programu od bodu přerušení.</li> </ul>
	Ovládací prvky je třeba resetovat.	<ul style="list-style-type: none"> <li>• Stiskněte tlačítko <b>Napájení</b>, poté znovu vyberte požadovaný program a stiskněte tlačítko <b>Start/Pauza</b>.</li> </ul>
	Po nastavení programu nebylo stisknuto tlačítko <b>Start/Pauza</b> .	<ul style="list-style-type: none"> <li>• Po zavření zásuvky stiskněte tlačítko <b>Start/Pauza</b> na ovládacím panelu Hlavní pračky.</li> <li>• Při použití ovládacího panelu Mini pračky stiskněte tlačítko <b>Start/Pauza</b> a během 5 sekund zavřete zásuvku.</li> </ul>
	Extrémně nízký tlak vody.	<ul style="list-style-type: none"> <li>• Zkontrolujte další kohoutky v domě, zda je tlak vody v domácnosti dostačující.</li> </ul>
Pračka je příliš studená.	<ul style="list-style-type: none"> <li>• Pokud byla pračka delší dobu vystavena teplotám pod bodem mrazu, nechte ji před stisknutím tlačítka <b>Napájení</b> zahřát.</li> </ul>	

Příznaky	Možná příčina	Řešení
Plnění pračky neprobíhá správně.	Filtr je ucpaný.	<ul style="list-style-type: none"> <li>Ujistěte se, že nejsou ucpané filtry přívodu vody na plicích ventilech. Viz pokyny k čištění filtru.</li> </ul>
	Přívodní hadice mohou být zalomené.	<ul style="list-style-type: none"> <li>Zkontrolujte, zda nejsou přívodní hadice zalomené nebo ucpané.</li> </ul>
	Nedostatečný přívod vody	<ul style="list-style-type: none"> <li>Zkontrolujte, zda je kohoutek studené vody zcela otevřený.</li> </ul>
	Jsou otevřená dvířka a zásuvka.	<ul style="list-style-type: none"> <li>Pokud jsou dvířka otevřena, pračka nebude fungovat. Zavřete dvířka a ujistěte se, že pod dvířky není zachyceno nic, co by bránilo jejich úplnému zavření.</li> </ul>
	Hladina vody je příliš nízká.	<ul style="list-style-type: none"> <li>Hladina naplnění je optimalizována tak, aby pohyb praní umožnil dosáhnout nejvyšší výkonnosti praní.</li> </ul>
Není zajištěn odtok vody z pračky nebo voda vytéká pomalu.	Vypouštěcí hadice je zalomená, skřípnutá nebo ucpaná.	<ul style="list-style-type: none"> <li>Ujistěte se, že vypouštěcí hadici není ucpaná, není zalomená a že není skřípnutá za pračkou nebo pod ní.</li> </ul>
Nedostatečné odstraňování skvrn	Várka prádla je silně znečištěná.	<ul style="list-style-type: none"> <li>Použijte Hlavní pračku.</li> </ul>
	Zaprané skvrny z dřívějška.	<ul style="list-style-type: none"> <li>Dříve prané kusy prádla na sobě mohou mít zaprané skvrny. Tyto skvrny může být obtížné odstranit a mohou k odstranění vyžadovat ruční praní nebo předpírku.</li> </ul>
Prací program trvá déle než obvykle.	Pračka automaticky upravuje čas praní podle množství prádla, tlaku vody a jiných provozních podmínek.	<ul style="list-style-type: none"> <li>Jedná se o normální jev. Pračka automaticky upravuje trvání programu, aby zajistila jeho optimální výsledky. Zbývající čas zobrazený na displeji představuje pouze odhad. Skutečný čas se může lišit.</li> </ul>
Zápach plísně nebo zatuchliny v pračce	Byl použit nesprávný prací prostředek nebo ho bylo použito příliš velké množství.	<ul style="list-style-type: none"> <li>Tento přístroj vyžaduje velmi málo čistícího prostředku. Použijte dodaný kalíšek na odměřování pracího prostředku.</li> </ul>
	Vnitřek bubny nebyl řádně vyčištěn.	<ul style="list-style-type: none"> <li>Pravidelně spouštějte program Čištění bubny.</li> </ul>
Před konečným mácháním pračka opakovaně zazvoní.	Nejde o chybu.	<ul style="list-style-type: none"> <li>Jedná se o upozornění na možnost přidat před konečným mácháním tekutou aviváž.</li> </ul>



## Chybová hlášení

Příznaky	Možná příčina	Řešení
 	<b>Zásuvka není správně zavřena.</b>	<ul style="list-style-type: none"> <li>• Zavřete zásuvku a stisknutím tlačítka <b>Start/Pauza</b> program znovu spusťte.</li> <li>• Pokud je zásuvka zavřená a je zobrazena chybová zpráva zámku zásuvky, zavolejte servis.</li> </ul>
	<b>Dvířka nejsou správně zavřená.</b>	<ul style="list-style-type: none"> <li>• Otevřete zásuvku a ujistěte se, že prostor západky není blokován oblečením nebo jinými překážkami.</li> <li>• Zavřete dvířka, zavřete zásuvku a stisknutím tlačítka <b>Start/Pauza</b> spusťte program.</li> <li>• Pokud jsou dvířka zavřená a je zobrazena chybová zpráva dvířek, zavolejte servis.</li> </ul>
	<p><b>Kohoutek studené vody není zcela otevřen.</b></p> <p><b>Hadice vedoucí vodu jsou zalomené, skřípnuté nebo prasklé.</b></p> <p><b>Filtry přívodu vody jsou ucpané.</b></p> <p><b>Tlak přívodu vody ke kohoutku nebo domácnosti je příliš nízký.</b></p> <p><b>Přívod vody je proveden pomocí hadic omezujících únik vody.</b></p>	<ul style="list-style-type: none"> <li>• Zkontrolujte, zda je kohoutek studené vody zcela otevřený.</li> <li>• Ujistěte se, že hadice nejsou zalomené ani skřípnuté. Buďte opatrní, když během čištění a údržby manipulujete s pračkou.</li> <li>• Vyčistěte filtry přívodu vody.</li> <li>• Zkontrolujte další kohoutky v domě, zda je tlak vody v domácnosti dostačující a proudění vody není blokováno. Odpojte přívodní hadici od pračky a nechte ji protéct několik litrů vody, abyste propláchnuli přívodů vody. Pokud je průtok příliš slabý, obraťte se na instalatéra s žádostí o opravu přívodů vody.</li> <li>• Hadice navržené s cílem omezit úniky vody mohou chybně vyhodnotit situaci a zabránit plnění pračky vodou. Hadic omezujících únik vody nedoporučujeme používat.</li> </ul>
	<b>Vypouštěcí hadice je zalomená, skřípnutá nebo ucpaná.</b>	<ul style="list-style-type: none"> <li>• Ujistěte se, že vypouštěcí hadici není ucpaná, není zalomená a že není skřípnutá za pračkou nebo pod ní.</li> </ul>

Příznaky	Možná příčina	Řešení
	Akce změny vyvážení UE není úspěšná.	<ul style="list-style-type: none"> <li>Automatický pokus změnit vyvážení várky nebyl úspěšný. Program byl pozastaven, aby mohla být várka přerovnána ručně.</li> </ul>
	Várka je příliš malá.	<ul style="list-style-type: none"> <li>Přidejte více kusů prádla, aby mohla pračka várku lépe vyvážit.</li> </ul>
	Těžké kusy oblečení jsou smíchány s lehčími.	<ul style="list-style-type: none"> <li>Perte spolu kusy přibližně stejné hmotnosti.</li> </ul>
	Várka je nevyvážená.	<ul style="list-style-type: none"> <li>Pokud se do sebe kusy prádla zamotaly, ručně je rozdělte a rozložte.</li> </ul>
	Chyba ovládání.	<ul style="list-style-type: none"> <li>Vytáhněte elektrickou zástrčku a obraťte se na servisní středisko.</li> </ul>
	Hladina vody je příliš vysoká v důsledku vadného vodního ventilu.	<ul style="list-style-type: none"> <li>Zavřete vodovodní kohoutky, odpojte pračku ze sítě a zavolejte opraváře.</li> </ul>
	Senzor hladiny vody senzor nefunguje správně.	<ul style="list-style-type: none"> <li>Zavřete vodovodní kohoutky, odpojte pračku ze sítě a zavolejte opraváře.</li> </ul>
	Nastala porucha motoru.	<ul style="list-style-type: none"> <li>Nechejte pračku po dobu 30 minut v klidu a potom znovu spustte program. Pokud LE chybový kód přetrvává, zavolejte servis.</li> </ul>
	Je na čase spustit program Čištění bubnu.	<ul style="list-style-type: none"> <li>Spustte program Čištění bubnu.</li> </ul>
	Mini pračka je provozována bez plnohodnotné pračky.	<ul style="list-style-type: none"> <li>Mini pračka nebude fungovat jako samostatná jednotka. Musí být umístěna pod pračku společnosti LG s předním plněním.</li> </ul>
	Přepínač sestavy nefunguje správně.	<ul style="list-style-type: none"> <li>Tento výrobek je určen pouze pro použití v kombinaci s prověřenými kompatibilními spotřebiči LG. Kontaktujte zákaznické informační centrum pro informace o kompatibilních spotřebičích LG.</li> </ul>
	Vypouštěcí hadice, přívodní hadice nebo odtokové čerpadlo je zamrzlé.	<ul style="list-style-type: none"> <li>Rozmrázte přívodní hadici pomocí hadru a horké vody.</li> <li>Nalijte teplou vodu do bubnu.</li> </ul>
	CL není chyba. Brání dětem měnit programy a ovládat přístroj.	<ul style="list-style-type: none"> <li>Deaktivujete ji tak, že stisknete po dobu tří sekund tlačítka <b>Máchání+</b> a <b>Čištění bubnu</b>.</li> </ul>

# Poznámky

# Poznámky

# Poznámky

# Poznámky



